



Katalog sprzętu pszczelarskiego

2021

LYSON 

*Twoje przyszłości są naszą pasją*

---



LYSON  N

# INDEX



Made in  
Poland

<b>ULE I ELEMENTY ULI .....</b>	<b>12</b>
<b>MIODARKI .....</b>	<b>38</b>
MIODARKI RADIALNE .....	49
MIODARKI KASETOWE .....	54
MIODARKI DLA OSÓB NIEPEŁNOSPRAWNYCH .....	67
STEROWANIA I OPCJE DODATKOWE DO MIODAREK .....	69
<b>OBRÓBKA MIODU .....</b>	<b>76</b>
URZĄDZENIA DO KREMOWANIA .....	78
MIODU URZĄDZENIA SSĄCO-TŁOCZĄCE .....	84
URZĄDZENIA WIELOFUNKCYJNE .....	87
ODSTOJNIKI DO MIODU .....	90
DEKRYSTALIZACJA MIODU .....	97
ODSKLEPIANIE MIODU .....	101
TOPIARKI DO WOSKU .....	110
SUSZARKI I WIALNIE DO PYŁKU .....	117
<b>AKCESORIA PSZCZELARSKIE .....</b>	<b>122</b>
RAMKI I AKCESORIA ULOWE .....	125
ULE DREWNIANE I AKCESORIA .....	136
NIEZBĘDNY SPRZĘT PASIECZNY .....	140
WYCHÓW MATEK PSZCZELICH .....	149
POKARMY I PREPARATY DLA PSZCZÓŁ .....	153
<b>ODZIEŻ PSZCZELARSKA .....</b>	<b>168</b>
ODZIEŻ PREMIUM LINE .....	170
ODZIEŻ CLASSIC LINE .....	174
ODZIEŻ OPTIMA LINE .....	180
ODZIEŻ DZIECIĘCA .....	182
<b>FORMY SILIKONOWE I WYRÓB ŚWIEC .....</b>	<b>188</b>
<b>BEE &amp; LOVE .....</b>	<b>202</b>
<b>BEE&amp;SOAP .....</b>	<b>206</b>
<b>ETYKIETY, NAKRĘTKI, NASIONA, GADŻETY .....</b>	<b>210</b>

Niniejszy katalog nie stanowi oferty handlowej w rozumieniu przepisów kodeksu cywilnego. Zastrzegamy możliwość zmiany cen. Ceny zawierają 23% VAT w PLN.

Zdjęcia w katalogu mają charakter poglądowy. Finalny wygląd produktu może ulec zmianie.

Mimo dołożenia wszelkich starań nie gwarantujemy, że publikowane dane techniczne nie zawierają uchybień lub błędów, które nie mogą jednak być podstawą do roszczeń.

# LYSON

## O NAS

Za naszą marką stoi prawie 30 lat doświadczenia i pasja do pszczelarstwa. Nasze podejście do biznesu i do klienta jest nieszablonowe – na co dzień staramy się dzielić naszą miłością do pszczół i zapewniać pszczelarzom wsparcie na wszystkich etapach jego pracy z tymi pożytecznymi owadami oraz podczas odbierania i konfekcjonowania miodu i innych produktów pszczelich. Nazwa naszej marki to nazwisko założyciela firmy, ale obecnie jest również znakiem doskonałej jakości uli i sprzętu pszczelarskiego, znanego i cenionego na całym świecie.

Z naszą ofertą chcemy docierać wszędzie tam, gdzie żyją pszczoły, aby pszczelarzom pracowało się lepiej, przyjemniej, a tam, gdzie tego potrzeba – również wydajniej. Słuchamy klientów, ich potrzeb i szukamy innowacyjnych rozwiązań. Dążymy do jak najlepszych relacji z naszymi partnerami i cieszymy się, że z wieloma z nich łączą nas nie tylko stosunki biznesowe, ale również przyjacielskie.

Kierunek rozwoju naszego przedsiębiorstwa, jaki sobie wytyczyliśmy, jest zbieżny z tym, jak wyobrażamy sobie pszczelarstwo za kilkanaście czy nawet kilkadziesiąt lat. Widzimy dumnych ze swojej pracy pszczelarzy gospodarujących w ulach zapewniających najlepsze warunki pszczołom. Narzędzia i sprzęt pasieczny wykorzystywany przez nich jest nowoczesny, trwały, bezawaryjny i wydajny. Ty jako jeden z nich skupiasz się na przyjemności kontaktu z pszczołami. Wszystko, czego potrzebujesz do pracy w pasiece, jesteś w stanie zamówić w jednym miejscu i odebrać przesyłką w ciągu kilkudziesięciu czy nawet kilkunastu godzin. Nadal możesz na nas liczyć niezależnie od tego, czy jesteś pszczelarzem hobbystą, czy prowadzisz profesjonalną dużą pasiekę zawodową. Dopasujemy sprzęt do Twoich potrzeb. Wysłuchamy, jakie są Twoje oczekiwania i zapewnimy Ci najlepszą obsługę. Jako lider na rynku sprzętu pszczelarskiego ułatwimy pracę w Twojej pasiece.

Zawsze będziemy się starać wybiegać w przyszłość i przewidywać, czego możesz potrzebować za jakiś czas, aby zdażyć Ci zapewnić najlepsze produkty i rozwiązania wtedy, kiedy tego potrzebujesz. Twoje pszczoły są ważne i zasługują na najlepsze traktowanie i ochronę. Będziemy zatem stale edukować o roli pszczoły jako zapylacza i producenta płynnego złota oraz pozostałych produktów pszczelich – aby konsumenci mieli świadomość tego, jak ważna jest Twoja praca i doceniali ją.

Aby Twoja gospodarka pasieczna przynosiła Ci przyjemność i korzyści finansowe podpowiemy Ci na różnorodnych szkoleniach, wykładach czy webinarach, jak dbać o pszczoły. Podejmujemy współpracę z najlepszymi fachowcami i naukowcami z branży.

Czujemy się zobowiązani także do propagowania pszczelarstwa jako zawodu i jako hobby, że można je uprawiać niemal wszędzie, a ewentualne przeszkody pokonywać. Pasję do pszczół można doskonale łączyć z innymi aktywnościami lub oddać się jej w całości. Można się też nią podzielić, co niniejszym czynimy.

## NAGRODY

Podstawą sukcesu naszej firmy jest zaangażowanie pracowników, którzy wytrwale dążą do zapewnienia klientom produktów i usług o wysokiej jakości. Bierzymy czynny udział w rozmaitych konkursach i plebiscytach, w których jesteśmy wyróżniani. Zdobywaliśmy takie nagrody jak Gazeta Biznesu (2013, 2014, 2015, 2019, 2020), Orzeł Eksportu (2016) medal im ks. dr. J. Dzierżona za wybitne zasługi w rozwoju pszczelarstwa (2013) czy tytuł Wybitnego Eksportera Roku 2013 oraz 2018. W 2019 znaleźliśmy się w gronie najlepszych pracodawców zatrudniających od 50 do 250 osób wg rankingu sztykowanego przez Rzeczpospolitą oraz otrzymaliśmy Małopolską Nagrodę Gospodarczą.

Szczególnym wyróżnieniem dla całej kadry jest zdobycie nagród na prestiżowych imprezach branżowych – w Pleven (Bułgaria 2010) za innowacje w pszczelarstwie, POLAGRA-TECH 2011 czy Apimondia (Ukraina 2013, Korea Południowa 2015, Turcja 2017, Kanada 2019), gdzie na każdym Kongresie zdobywaliśmy medale w różnych kategoriach: za duże stoisko, innowacje i wynalazki.





LYSON



BEK-PAK  
6.00  
10 - 11.00

## MARIAN ŁYSOŃ (1930 – 2004)

rodowity Małopolanin, z zawodu ślusarz z zamiłowania pszczelarz i konstruktor. Ojciec Andrzeja i mąż Wiktorii. W latach 1952-1980 pracował w Wytwórni Silników Wysokoprężnych w Andrychowie jako modelarz metalowy. Jednocześnie wraz z synem prowadził działalność ogrodniczą. Posiadali przy-

domową pasiekę składającą się z 50 pni. W roku 1988 wspólnie z synem założyli spółkę Apicol i rozpoczęli produkcję form oraz uli styropianowych. Początkowo produkowali ule Apipol, głównie dla Regionalnego Zrzeszenia Pszczelarzy Apipol Kraków.

Wspólna pasję do pszczelarstwa i konstruowania przekazali Tomaszowi Łysoniowi.



### 1996

Udział w Ogólnopolskich Dniach Pszczelarza w Bielsku Białej, co zaowocowało rozpoczęciem współpracy dystrybucyjnej z PPHU Nektar z Polski Północnej, a potem kolejno z pozostałymi przedsiębiorcami. Pierwszy wyjazd zagraniczny firmy z ekspozycją uli na Litwę, co zapoczątkowało tworzenie sieci dystrybucyjnej na świecie. Litwin Gediminas Olsevicius, właściciel firmy VAB Wilara, był pierwszym klientem i jest nim do dzisiaj.



### 1997

Na Ogólnopolskich dniach Pszczelarza w Krakowie zostały zaprezentowane pierwsze miodarki własnej produkcji. Firma zaczęła zdobywać nagrody oraz została laureatem konkursu AGROLIGA'97. Pierwszy udział w Światowym Kongresie Apimondia w Belgii.

### 1995

Rozpoczęcie działalności Przedsiębiorstwo Pszczelarskie Tomasz Łysoń w Sułkowicach. Pierwsza prezentacja uli styropianowych na Ogólnopolskich Dniach Pszczelarza w Opolu.

### 2003

Utworzenie programu hodowlanego matek pszczelich linii "Kraina Viktoria". Pierwsze spotkanie dystrybutorów w Pszczelej Woli podczas Ogólnopolskich Dni Pszczelarza.



### 2004

Otwarcie hurtowni pszczelarskiej w Radzyminie oraz przejęcie hurtowni po Okręgowej Spółdzielni Pszczelarskiej w Poznaniu. Poszerzenie oferty o miody i produkty pszczele w ramach spółki Tomasz Łysonia z siostrą Katarzyną Łysoń-Wiktor jako Gospodarstwo Pasieczne.



### 2010

Wykonanie pierwszej linii do wirowania miodu Professional Line. Początek programu ŁYSOŃ.TV, w której przedstawiane są wydarzenia z życia firmy, krótkie filmy instruktażowe lub o produktach.

Rozpoczęcie programu wsparcia unijnego dla pszczelarzy. Firma Łysoń zaopatrzyła kilkanaście tysięcy pszczelarzy z Polski

### 2007

Udział w Światowym Kongresie Apimondia w Australii. Po raz pierwszy zorganizowano Dni Otwarte Firmy, podczas których zaprezentowano nowości, zaoferowano pakiet wykładów i szkoleń dla pszczelarzy.

### 2011

Przeniesienie firmy do Kęt. Zakład zajmował powierzchnię ok 2200 m<sup>2</sup>, co pozwoliło na dynamiczny rozwój produkcji. Zakupiono pierwszą automatyczną linię do spawania zbiorników i miodarek.

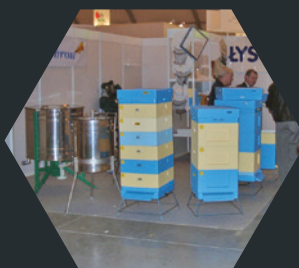

### 2006

## TOMASZ ŁYSOŃ (1976)

Mąż i ojciec trójki dzieci. Energiczny, z głową pełną pomysłów. Już jako młody chłopak miał olbrzymią smykałkę do interesów. Całe młodościowe lata pomagał dziadkowi i ojcu przy pracy w pasiece i ogrodnictwie. W wieku 19 lat pod charakterystycznym logiem z "miśkiem", rozpoczął produkcję uli i

elementów styropianowych. Z zawodu wykwalifikowany pszczelarz z tytułem Mistrza Pszczelarza. Właściciel i założyciel firmy Przedsiębiorstwo Pszczelarskie Tomasz Łysoń. Miłośnik zabytkowych samochodów. Należy do grupy sponsorów rajdów i zlotów samochodowych na terenie kraju. Jest członkiem Auto Mobil Klub Beskidzki oraz organizatorem Międzynarodowego Rajdu Pojazdów Zabytkowych Bielany.



### 1999

Poszerzenie oferty dla pszczelarzy o odzież pszczelarską, w ten dział produkcyjny została zaangażowana siostra Tomasza, Aneta Buda.

Na Ogólnopolskich Dniach Pszczelarza w Jeleniej Górze odbyła się premiera pierwszego katalogu.

### 2000

### 2001

Utworzono tzw. "Grupę Łysoń". Należąca do grupy firma Bafal stała się głównym producentem elementów z polipropylenu i polistyrenu, dzięki czemu oferta na tzw. drobny sprzęt pszczelarski bardzo szybko się rozwinęła.

Wspólnie z Rafałem Krawczykiem utworzono spółkę Bee & Honey, której owocem jest portal pszczelarski [www.pszczoly.pl](http://www.pszczoly.pl), czasopismo "Pasieka", firmowa strona i sklep internetowy. Uruchomienie linii do produkcji węzy. Pierwszy udział w Kongresie Apisłavia w Brnie.

### 2002

### 2012

Po raz pierwszy wyjazd z ekspozycją do Afryki, na Ethiopian Expo.

### 2013

Przyznanie pierwszego medalu podczas Światowego Kongresu Apimondia w Kijowie.

### 2015

Przeniesienie firmy do Kleczy Dolnej na powierzchnię ok. 12 tys m<sup>2</sup>. Udział w targach pszczelarskich w Emiratach Arabskich. Udział i organizacja pierwszego rajdu maluchami w obronie pszczół po Europie.



### 2016

Pierwszy udział w targach pszczelarskich w Stanach Zjednoczonych. Uruchomienie badań "Beelab", polegających na analizie zachowania pszczół w ulu.

### 2017

Udział i organizacja pierwszego rajdu maluchami przez Polskę wraz z Polskim Związkiem Pszczelarzy i Zrzeszeniem Pszczelarzy Zawodowych oraz Stowarzyszeniem Pszczelarzy Polanka. Dwanaście dwuosobowych załóg przemierzyło w siedem dni 1683 km w obronie pszczół.

### 2020

Zrealizowaliśmy pierwsze naukowe seminaria (Webinaria) pszczelarskie, prowadzone drogą internetową. W dobie ogólnościowej pandemii rozwiązanie okazało się ogromnym wyzwaniem a także w pełni innowacyjnym krokiem w kontaktach z klientami.

### 2021

Otwarcie nowego sklepu firmowego w Kaliszu oraz międzynarodowego centrum logistycznego w Zgorzelcu

### 2019

Udział w 46. edycji Apimondii czyli Międzynarodowym Kongresie Pszczelarskim, który odbył się w Kanadzie otrzymując 4 złote medale; m. in. w dziedzinie innowacji za miodarkę, przystosowaną do obsługi przez osoby niepełnosprawne w pozycji siedzącej.

### 2018

Otrzymanie honorowej odznaki państwowej "Zasłużony dla Rolnictwa" podczas VI Kongresu Eksporterów Przemysłu Rolno-Spożywczego pod Honorowym Patronatem Ministra Rolnictwa i Rozwoju Wsi. Otwarcie Interaktywnego Centrum Pszczelarstwa Apilandia.



# 100% Natural



Produkty zostały nagrodzone brązowym medalem na targach pszczelarskich Apimondia 2019 w Montrealu - Kanada.



## Masło pszczele i kąpielowe

Jeśli masz skórę problematyczną, suchą, zmagasz się z trudno gojącymi ranami to kosmetyki Honey Therapy 100% Natural będą dla Ciebie idealnym rozwiązaniem. Unikalne połączenie 67% koncentratu propolisu, miodu gryczanego, pyłku i wosku pszczelego, naturalnych masel i olei roślinnych zapewni skórze pokąsną dawkę nawilżenia, odżywienia i przyspieszy regenerację naskórka.

Masło pszczele to kosmetyk wielozadaniowy, doskonale sprawdzi się w pielęgnacji ciała i włosów. Skuteczny w walce z trądzikiem, problemami skórnymi, ale również świetnie łagodzi skórę po ukąszeniach owadów. Masło kąpielowe z propolisem regeneruje naskórek podczas kąpieli, łagodzi podrażnienia i zaczerwienienia, nawilży nawet bardzo suchą, zrogowaciałą skórę. Efekty stosowania kosmetyków widoczne są już po pierwszym użyciu.

### Składniki aktywne:

propolis, masło kakaowe, olej ze słodkich migdałów, masło Shea, miód, pyłek pszczele, wosk pszczele, propolis, masło kakaowe, masło Shea.

**Zadzwoń  
do nas!**



**(33) 875-88-07  
(33) 875-12-36**





# Zdrowe słodycze z pasieki

Słodycze z miodu to nie tylko pyszna przekąska po obiedzie, ale również okazja do wprowadzenia zdrowych nawyków do swojego życia. Większość naszych słodkich produktów została wzbogacona o owoce, zboża oraz witaminy, a sam miód ma mnóstwo prozdrowotnych właściwości, więc nawet częste sięganie po tego typu dodatki nie odbije się negatywnie na organizmie.

Wszystkie nasze słodycze tworzone są z pasją przez mistrzów swojego fachu, według tradycyjnych receptur. Do ich produkcji nie używamy konserwantów oraz żadnych sztucznych dodatków.



**Dowiedz**  
się **więcej**



[www.pasieka.lyson.pl](http://www.pasieka.lyson.pl)

# apilandia

INTERAKTYWNE CENTRUM PSZCZELARSTWA

## ODKRYJ SŁODKI ŚWIAT MIODU!

[www.centrum-apilandia.pl](http://www.centrum-apilandia.pl)

PLANUJESZ  
**WYCIECZKĘ**  
DO PAPIESKICH  
WADOWIC?



ODWIEDŹ  
CENTRUM APILANDIA

**KLECZA DOLNA 148,  
34-124 KLECZA GÓRNA**

Gościmy wycieczki  
z całej Polski - są to  
głównie grupy szkolne,  
wyjazdy kolonijne, a także  
grupy turystyczne.

**ODWIEDZAJĄ NAS  
CAŁE RODZINY!**

Szczegółowe informacje  
tel. +48 517 203 452  
[kontakt@apilandia.pl](mailto:kontakt@apilandia.pl)

GODZINY OTWARCIA

poniedziałek - piątek  
**9:00 - 16:00**

sobota  
**10:00 - 14:00**



(użyj kodu QR)



Poznaj przygody naszej wesolej muppetki Kali i edukacyjną serię z jej udziałem!



## Cykl edukacyjny video "KALA i PSZCZOŁY"

Wieloodcinkowy cykl video "Kala i Pszczoły" to najnowsza odpowiedź **Fundacji APIKULTURA** na współczesny trend innowacyjnego i zdalnego kształcenia. Projekt zrealizowany został przy współpracy z **Interaktywnym Centrum Pszczelarstwa APILANDIA**. Bohaterkami odcinków powyższej serii są pszczoły, ich tajemnice, a także przyjazna, wesoła muppetka Kala; dociekliwa i szczerą, 9-letnia dziewczynka z dużym poczuciem humoru. Nasza bohaterka z odcinka na odcinek, zgłębia niesamowity świat pszczół oraz zakochuje się w przepysznym miodzie i pozostałych zdrowych, pszczelich produktach. Projekt łączy naukę z dobrą zabawą. Cykl składa się z 10 odrębnych odcinków, które w przystępny i twórczy sposób omawiają wybrane zagadnienia pszczelarskie i proekologiczne. W rolę głównej bohaterki Kali wcieliła się Dagmara Włoszek-Rabska natomiast w rolę Basi Dominika Kaczmarek.

Istnieje możliwość udostępnienia pełnego pakietu odcinków serii dla instytucji edukacyjnych oraz wszystkich organizacji chcących aktywnie promować tematykę proekologiczną wśród społeczeństwa. Cykl może z powodzeniem zostać użyty podczas lekcji poglądowych i tematycznych, spotkań edukacyjnych, akcji społecznych, festynów rodzinnych etc. Oficjalna publikacja odcinków zaplanowana została w okresie od 9 maja do 11 lipca 2021 r. na platformach internetowych oraz medialnych Fundacji.

[www.apikultura.pl](http://www.apikultura.pl)    [fundacja@apikultura.pl](mailto:fundacja@apikultura.pl)

FUNDACJA  
**Apikultura**

1



# ULE I ELEMENTY ULI





# DENNICA HIGIENICZNA PLASTIKOWA



Kontrola osypu warrozy



Najtańsza na rynku



Bardzo duża wytrzymałość



Łatwa do mycia i dezynfekcji

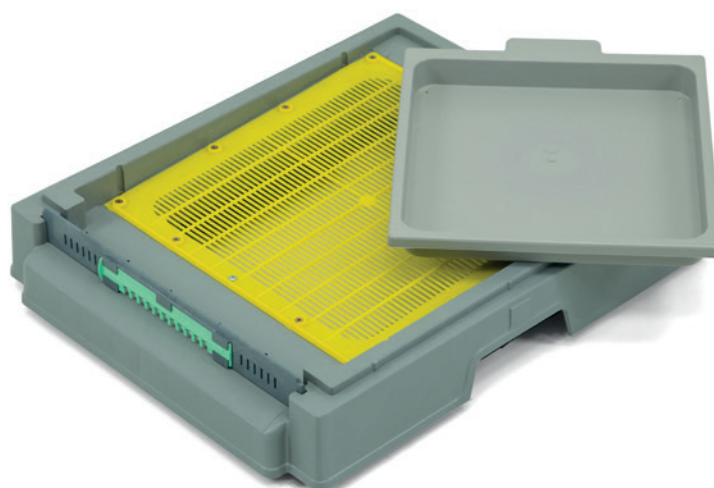

Wymiary:

Wielkopolska: 465×445×100 mm  
(długość×szerokość×wysokość)

Dadant: 535×445×100 mm  
(długość×szerokość×wysokość)

Plastikowy poławiacz pyłku: wysokość 10 cm

		NETTO	BRUTTO
8050	Dennica higieniczna plastikowa - Wielkopolska, Ostrowskiej	52, <sup>76</sup>	64, <sup>90</sup>
8051	Dennica higieniczna plastikowa - Dadant, Langstroth, Wielkopolska 12-ramkowa, Apipol	62, <sup>52</sup>	76, <sup>90</sup>
8050PP	Dennica higieniczna plastikowa z plastikowym poławiaczem pyłku w zestawie z siatką - Wielkopolska, Ostrowskiej	102, <sup>85</sup>	126, <sup>50</sup>

• Poławiacz jest kompatybilny zarówno z dennicą plastikową WL jak i dennicą higieniczną styropianową WL

• Poławiacz wdrażamy do sprzedaży bez siatki i bez szuflady szuflada jest standardowo częścią składową dennic higienicznych

• Siatka nylonowa jest dostępna niezależnie, jako opcja dodatkowa.

• W przypadku zastosowania poławiacza z dennicą higieniczną styropianową nie potrzebna jest siatka, pyłek opada bezpośrednio na szufladę styropianową.

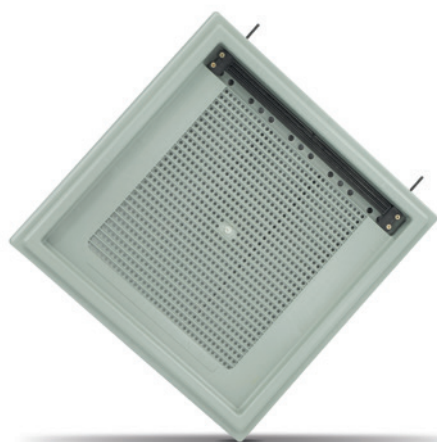

		BRUTTO
8050S	Siatka do dennicy plastikowej - uniwersalna	9, <sup>90</sup>
8050KR	Krata do dennicy Wielkopolskiej i Dadant plastikowej	21, <sup>90</sup>
3189	Krata metalowa do dennicy higienicznej styropianowej Dadant	23, <sup>90</sup>
3188	Krata metalowa do dennicy higienicznej styropianowej Wielkopolskiej	19, <sup>50</sup>
3179	Zasuwka plastikowa	1, <sup>37</sup>
8049	Tacka do dennicy plastikowej - uniwersalna	8, <sup>90</sup>
8052	Plastikowy poławiacz pyłku Wielkopolski/Ostrowskiej do dennicy higienicznej plastikowej lub styropianowej - <b>NOWOŚĆ</b>	51, <sup>60</sup>
8053	Siatka nylonowa do dennicy plastikowej do poławiacza pyłku	9, <sup>00</sup>
8052S	Plastikowy poławiacz pyłku Wielkopolski/Ostrowskiej do dennicy higienicznej plastikowej lub styropianowej w zestawie z siatką - <b>NOWOŚĆ</b>	61, <sup>50</sup>

## DENNICA HIGIENICZNA PLASTIKOWA Z POŁAWIACZEM PYŁKU, DO SAMODZIELNEGO MONTAŻU

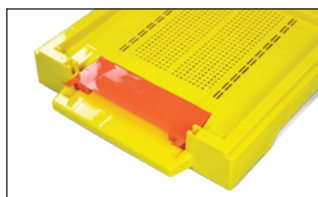
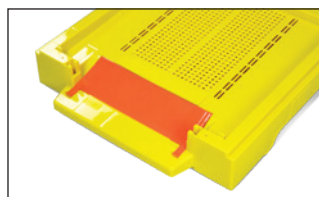

		BRUTTO
8050_2	Dennica plastikowa z funkcją poławiania pyłku Wielkopolska/Ostrowskiej	139, <sup>00</sup>
8051_2	Dennica plastikowa Dadant z funkcją poławiania pyłku	145, <sup>00</sup>

**DENNICA DO SAMODZIELNEGO MONTAŻU**

# ULE STYROPIANOWE Z DENNICĄ HIGIENICZNĄ PLASTIKOWĄ



NAZWA	NIEMALOWANY			MALOWANY		
	ID	NETTO	BRUTTO	ID	NETTO	BRUTTO
WIELKOPOLSKI 10-RAMKOWY Skład: dennica plastikowa wysoka higieniczna, 2 × korpus, 1 × korpus ½, powałka, daszek niski	LU10040B	317, <sup>89</sup>	391, <sup>00</sup>	LU1004B	345, <sup>53</sup>	425, <sup>00</sup>
WIELKOPOLSKI 12-RAMKOWY Skład: dennica plastikowa wysoka higieniczna, 2 × korpus, 1 × korpus ½, powałka, daszek niski	LU10700A	350, <sup>41</sup>	431, <sup>00</sup>	LU1070A	388, <sup>62</sup>	478, <sup>00</sup>
DADANT Skład: dennica plastikowa wysoka higieniczna, 1 × korpus, 2 × korpus ½, powałka, daszek wysoki	LU10080H	338, <sup>21</sup>	416, <sup>00</sup>	LU1008H	372, <sup>36</sup>	458, <sup>00</sup>
DADANT ½ Skład: dennica plastikowa wysoka higieniczna, 4 × korpus ½, powałka, daszek wysoki	LU100600B	367, <sup>48</sup>	452, <sup>00</sup>	LU1006B	402, <sup>44</sup>	495, <sup>00</sup>
WARSZAWSKI ZWYKŁY Skład: dennica plastikowa wysoka higieniczna, 1 × korpus WZ, 2 × korpus Wielkopolski 12 ramkowy ½, powałka, daszek wysoki	LU1559	438, <sup>21</sup>	539, <sup>00</sup>	LU1558	481, <sup>30</sup>	592, <sup>00</sup>
WARSZAWSKI POSZERZANY Skład: dennica plastikowa wysoka higieniczna, 1 × korpus WP, 2 × korpus Wielkopolski 12 ramkowy ½, powałka, daszek wysoki	LU1535	400, <sup>81</sup>	493, <sup>00</sup>	LU1534	445, <sup>53</sup>	548, <sup>00</sup>
LANGSTROTH Skład: dennica plastikowa wysoka higieniczna, 2 × korpus, 1 × korpus ½ (Apipol), powałka, daszek wysoki	LU101100A	339, <sup>02</sup>	417, <sup>00</sup>	LU1011A	371, <sup>54</sup>	457, <sup>00</sup>
OSTROWSKIEJ Skład: dennica plastikowa wysoka higieniczna, 3 × korpus Ostrowskiej, powałka, daszek wysoki	LU10020A	335, <sup>77</sup>	413, <sup>00</sup>	LU1002A	364, <sup>23</sup>	448, <sup>00</sup>
APIPOL Skład: dennica plastikowa wysoka higieniczna, 5 × korpus (Apipol), powałka, daszek wysoki	LU10100H	391, <sup>06</sup>	481, <sup>00</sup>	LU1010H	430, <sup>08</sup>	529, <sup>00</sup>

# ULE STYROPIANOWE W NOWEJ ODSŁONIE



UL WIELKOPOLSKI 10-RAMKOWY	RÓŻOWY			ZIELONY (SELEDYNOWY)		
	NAZWA	ID	NETTO	BRUTTO	ID	NETTO
UI Wielkopolski 10-ramkowy z dennicą wysoką higieniczną plastikową - malowany	LU1004B_R	383, <sup>74</sup>	472, <sup>00</sup>	LU1004B_Z	383, <sup>74</sup>	472, <sup>00</sup>
Korpus wielkopolski	W1033_R	78, <sup>70</sup>	96, <sup>80</sup>	W1033_Z	78, <sup>70</sup>	96, <sup>80</sup>
Korpus wielkopolski ½	W1032_R	57, <sup>24</sup>	70, <sup>40</sup>	W1032_Z	57, <sup>24</sup>	70, <sup>40</sup>
	SZARY					
Daszek z wentylacją niski	W1031_SZ	62, <sup>60</sup>	77, <sup>00</sup>			
Powałka	W1073_SZ	56, <sup>34</sup>	69, <sup>30</sup>			
Pierścień dystansowy z przegonką (monolit) - <b>NOWOŚĆ</b>	W1062_M-SZ	73, <sup>82</sup>	90, <sup>80</sup>			

UL DADANT	RÓŻOWY			ZIELONY (SELEDYNOWY)		
	NAZWA	ID	NETTO	BRUTTO	ID	NETTO
UI Dadant z dennicą wysoką higieniczną plastikową - malowany	LU1008H_R	416, <sup>26</sup>	512, <sup>00</sup>	LU1008H_Z	416, <sup>26</sup>	512, <sup>00</sup>
Korpus Dadant	W1017_R	92, <sup>28</sup>	113, <sup>50</sup>	W1017_Z	92, <sup>28</sup>	113, <sup>50</sup>
Korpus Dadant ½	W1018_R	63, <sup>50</sup>	78, <sup>10</sup>	W1018_Z	63, <sup>50</sup>	78, <sup>10</sup>
	SZARY					
Daszek z wentylacją wysoki	W1015_SZ	74, <sup>23</sup>	91, <sup>30</sup>			
Powałka	W1021_SZ	62, <sup>60</sup>	77, <sup>00</sup>			
Pierścień dystansowy z przegonką (monolit) - <b>NOWOŚĆ</b>	W1026_M-SZ	77, <sup>72</sup>	95, <sup>60</sup>			



# UL WIELKOPOLSKI 10-RAMKOWY/12-RAMKOWY

## Wymiary ramki wielkopolskiej:

- nadstawkowa (½): 360×130 mm
- gniazdowa: 360×260 mm



DOSTĘPNE KONFIGURACJE ULA WIELKOPOLSKIEGO 10-RAMKOWEGO	NIEMALOWANY			MALOWANY		
	NAZWA	ID	NETTO	BRUTTO	ID	NETTO
Skład: dennica niska, 2 × korpus, 1 × korpus ½, powałka, daszek niski	W10030	321, <sup>95</sup>	396, <sup>00</sup>	W1003	356, <sup>10</sup>	438, <sup>00</sup>
Skład: dennica wysoka, 2 × korpus, 1 × korpus ½, powałka, daszek niski	W10040	341, <sup>46</sup>	420, <sup>00</sup>	W1004	375, <sup>61</sup>	462, <sup>00</sup>
Skład: dennica wysoka, higieniczna, 2 × korpus, 1 × korpus ½, powałka, daszek niski	W10040B	336, <sup>59</sup>	414, <sup>00</sup>	W1004B	371, <sup>54</sup>	457, <sup>00</sup>
Stojak metalowy pasieczny (do wszystkich typów uli)	W4031	42, <sup>11</sup>	51, <sup>80</sup>			

DOSTĘPNE KONFIGURACJE ULA WIELKOPOLSKIEGO 12-RAMKOWEGO	NIEMALOWANY			MALOWANY		
	NAZWA	ID	NETTO	BRUTTO	ID	NETTO
Skład: dennica niska, 2 × korpus, 1 × korpus ½, powałka, daszek wysoki	W11210	347, <sup>15</sup>	427, <sup>00</sup>	W1121	391, <sup>87</sup>	482, <sup>00</sup>
Skład: dennica wysoka, 2 × korpus, 1 × korpus ½, powałka, daszek wysoki	W10700	366, <sup>67</sup>	451, <sup>00</sup>	W1070	412, <sup>20</sup>	507, <sup>00</sup>
Skład: dennica wysoka higieniczna, 2 × korpus, 1 × korpus ½, powałka, daszek wysoki	W10700A	362, <sup>60</sup>	446, <sup>00</sup>	W1070A	407, <sup>32</sup>	501, <sup>00</sup>
Stojak metalowy pasieczny (do wszystkich typów uli)	W4031	42, <sup>11</sup>	51, <sup>80</sup>			

# UL DADANT

**Wymiary ramki Dadant:**

- nadstawkowa (½): 435×145 mm
- gniazdowa: 435×300 mm



DOSTĘPNE KONFIGURACJE ULI DADANT	NIEMALOWANY			MALOWANY		
	NAZWA	ID	NETTO	BRUTTO	ID	NETTO
Skład: dennica niska, 1 × korpus, 2 × korpus ½, powałka, daszek wysoki	W10070	334, <sup>96</sup>	412, <sup>00</sup>	W1007	375, <sup>61</sup>	462, <sup>00</sup>
Skład: dennica wysoka, 1 × korpus, 2 × korpus ½, powałka, daszek wysoki	W100800	355, <sup>28</sup>	437, <sup>00</sup>	W1008	395, <sup>93</sup>	487, <sup>00</sup>
Skład: dennica wysoka higieniczna, 1 × korpus, 2 × korpus ½, powałka, daszek wysoki	W10080H	351, <sup>22</sup>	432, <sup>00</sup>	W1008H	391, <sup>87</sup>	482, <sup>00</sup>
Stojak metalowy pasieczny (do wszystkich typów uli)	W4031	42, <sup>11</sup>	51, <sup>80</sup>			

# UL DADANT 1/2

Wymiary ramki Dadant 1/2: 435×145 mm

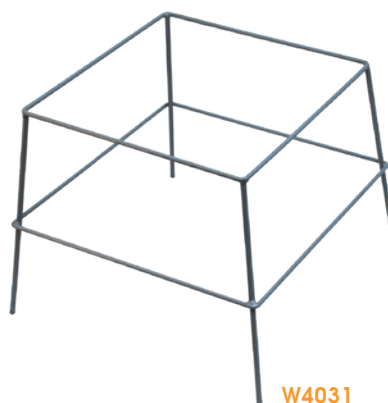

DOSTĘPNE KONFIGURACJE ULI DADANT 1/2	NIEMALOWANY			MALOWANY		
	NAZWA	ID	NETTO	BRUTTO	ID	NETTO
Skład: dennica niska, 4 × korpus 1/2, powałka, daszek wysoki	W10050	364, <sup>23</sup>	448, <sup>00</sup>	W1005	406, <sup>50</sup>	500, <sup>00</sup>
Skład: dennica wysoka, 4 × korpus 1/2, powałka, daszek wysoki	W100600	384, <sup>55</sup>	473, <sup>00</sup>	W1006	426, <sup>83</sup>	525, <sup>00</sup>
Skład: dennica wysoka higieniczna, 4 × korpus 1/2, powałka, daszek wysoki	W100600B	380, <sup>49</sup>	468, <sup>00</sup>	W1006B	421, <sup>95</sup>	519, <sup>00</sup>
Stojak metalowy pasieczny (do wszystkich typów uli)	W4031	42, <sup>11</sup>	51, <sup>80</sup>			

# UL DADANT 12-RAMKOWY

- znakomite właściwości izolacyjne
- odporność na wilgoć
- mocna i trwała konstrukcja
- niewielka masa
- łatwość w utrzymaniu higieny
- dwie rodziny jednocześnie
- podkarmianie dwóch rodzin jednocześnie

### Wymiary ramki Dadant:

- nadstawka (1/2): 435×145 mm
- gniazdowa: 435×300 mm



DOSTĘPNE KONFIGURACJE ULA DADANT 12-RAMKOWEGO	NIEMALOWANY			MALOWANY		
	NAZWA	ID	NETTO	BRUTTO	ID	NETTO
Skład: dennica higieniczna, daszek, powałka, 1× korpus, 1× korpus 1/2, przegroda	W0290	395, <sup>93</sup>	487, <sup>00</sup>	W029	451, <sup>22</sup>	555, <sup>00</sup>

# UL LANGSTROTH

### Wymiary ramki Langstroth:

- 435×230 mm



DOSTĘPNE KONFIGURACJE ULI LANGSTROTH	NIEMALOWANY			MALOWANY		
	NAZWA	ID	NETTO	BRUTTO	ID	NETTO
Skład: dennica niska, 2 × korpus, 1 × korpus 1/2 (Apipol), powałka, daszek wysoki	W10120	335, <sup>77</sup>	413, <sup>00</sup>	W1012	375, <sup>61</sup>	462, <sup>00</sup>
Skład: dennica wysoka, 2 × korpus, 1 × korpus 1/2 (Apipol), powałka, daszek wysoki	W101100	356, <sup>10</sup>	438, <sup>00</sup>	W1011	395, <sup>12</sup>	486, <sup>00</sup>
Skład: dennica wysoka higieniczna, 2 × korpus, 1 × korpus 1/2 (Apipol), powałka, daszek wysoki	W101100A	352, <sup>03</sup>	433, <sup>00</sup>	W1011A	391, <sup>06</sup>	481, <sup>00</sup>
Stojak metalowy pasieczny (do wszystkich typów uli)	W4031	42, <sup>11</sup>	51, <sup>80</sup>			

# UL WARSZAWSKI ZWYKŁY

Wymiary ramki warszawskiej zwykłej:

- gniazdowa: 240×435 mm

Ul mieści 10 ramek gniazdowych.



DOSTĘPNE KONFIGURACJE ULA WARSZAWSKIEGO ZWYKŁEGO	NIEMALOWANY			MALOWANY		
	NAZWA	ID	NETTO	BRUTTO	ID	NETTO
Skład: dennica niska, 1 × korpus WZ, 2 × korpus Wielkopolski 12 ramkowy ½, powałka, daszek wysoki	W1555	434, <sup>15</sup>	534, <sup>00</sup>	W1554	484, <sup>55</sup>	596, <sup>00</sup>
Skład: dennica wysoka, 1 × korpus WZ, 2 × korpus Wielkopolski 12 ramkowy ½, powałka, daszek wysoki	W1557	454, <sup>47</sup>	559, <sup>00</sup>	W1556	504, <sup>88</sup>	621, <sup>00</sup>
Skład: dennica wysoka higieniczna, 1 × korpus WZ, 2 × korpus Wielkopolski 12 ramkowy ½, powałka, daszek wysoki	W1559	450, <sup>41</sup>	554, <sup>00</sup>	W1558	500, <sup>81</sup>	616, <sup>00</sup>
Stojak metalowy pasieczny (do wszystkich typów uli)	W4031	42, <sup>11</sup>	51, <sup>80</sup>			

# UL WARSZAWSKI POSZERZANY

Wymiary ramki warszawskiej poszerzanej:

- gniazdowa: 300×435 mm

Ul mieści 10 ramek gniazdowych.



DOSTĘPNE KONFIGURACJE ULA WARSZAWSKIEGO POSZERZANEGO	NIEMALOWANY			MALOWANY		
	NAZWA	ID	NETTO	BRUTTO	ID	NETTO
Skład: dennica niska, 1 × korpus WP, 2 × korpus Wielkopolski 12 ramkowy ½, powałka, daszek wysoki	W1531	397, <sup>56</sup>	489, <sup>00</sup>	W1530	448, <sup>78</sup>	552, <sup>00</sup>
Skład: dennica wysoka, 1 × korpus WP, 2 × korpus Wielkopolski 12 ramkowy ½, powałka, daszek wysoki	W1533	417, <sup>89</sup>	514, <sup>00</sup>	W1532	469, <sup>11</sup>	577, <sup>00</sup>
Skład: dennica wysoka higieniczna, 1 × korpus WP, 2 × korpus Wielkopolski 12 ramkowy ½, powałka, daszek wysoki	W1535	413, <sup>82</sup>	509, <sup>00</sup>	W1534	464, <sup>23</sup>	571, <sup>00</sup>
Stojak metalowy pasieczny (do wszystkich typów uli)	W4031	42, <sup>11</sup>	51, <sup>80</sup>			

# UL OSTROWSKIEJ

**Wymiary ramki Ostrowskiej:**

• 360×230 mm



DOSTĘPNE KONFIGURACJE ULA OSTROWSKIEJ	NIEMALOWANY			MALOWANY		
	NAZWA	ID	NETTO	BRUTTO	ID	NETTO
Skład: dennica niska, 3 × korpus, powałka, daszek niski	W10010	340, <sup>65</sup>	419, <sup>00</sup>	W1001	375, <sup>61</sup>	462, <sup>00</sup>
Skład: dennica wysoka, 3 × korpus, powałka, daszek niski	W10020	359, <sup>35</sup>	442, <sup>00</sup>	W1002	395, <sup>12</sup>	486, <sup>00</sup>
Skład: dennica wysoka higieniczna, 3 × korpus, powałka, daszek niski	W10020A	355, <sup>28</sup>	437, <sup>00</sup>	W1002A	390, <sup>24</sup>	480, <sup>00</sup>
Stojak metalowy pasieczny (do wszystkich typów uli)	W4031	42, <sup>11</sup>	51, <sup>80</sup>			

# UL APIPOL

**Wymiary ramki Apipol:**

• 435×115 mm



DOSTĘPNE KONFIGURACJE ULA APIPOL	NIEMALOWANY			MALOWANY		
	NAZWA	ID	NETTO	BRUTTO	ID	NETTO
Skład: dennica niska, 5 × korpus, powałka, daszek wysoki	W10090	386, <sup>99</sup>	476, <sup>00</sup>	W1009	434, <sup>15</sup>	534, <sup>00</sup>
Skład: dennica wysoka, 5 × korpus, powałka, daszek wysoki	W1010N	407, <sup>32</sup>	501, <sup>00</sup>	W1010	454, <sup>47</sup>	559, <sup>00</sup>
Skład: dennica wysoka higieniczna, 5 × korpus, powałka, daszek wysoki	W10100H	403, <sup>25</sup>	496, <sup>00</sup>	W1010H	449, <sup>59</sup>	553, <sup>00</sup>
Stojak metalowy pasieczny (do wszystkich typów uli)	W4031	42, <sup>11</sup>	51, <sup>80</sup>			

# ULE 6-RAMKOWE DO WYCHOWU PAKIETÓW/ODKŁADÓW

- doskonały do tworzenia odkładów
- zapewnia bezpieczną zimowlę
- najbardziej wytrzymała i higieniczna dennica
- korpusy z wręgami- zapewniają stabilność nawet przy większej ilości korpusów



8056



ID	NAZWA	NETTO	BRUTTO
W1166	Ul 6-ramkowy Wielkopolski malowany daszek, korpus, dennica plastikowa bez korków	129, <sup>67</sup>	159, <sup>50</sup>
W1166_R	Ul 6-ramkowy Wielkopolski malowany - różowo-szary daszek, korpus, dennica plastikowa bez korków	129, <sup>67</sup>	159, <sup>50</sup>
W1166_Z	Ul 6-ramkowy Wielkopolski malowany - zielono-szary daszek, korpus, dennica plastikowa bez korków	129, <sup>67</sup>	159, <sup>50</sup>
W11660	Ul 6-ramkowy Wielkopolski niemalowany daszek, korpus, dennica plastikowa bez korków	102, <sup>85</sup>	126, <sup>50</sup>
W1161	Ul 6-ramkowy Dadant malowany - niebieski (daszek, korpus, dennica plastikowa bez korków)	134, <sup>15</sup>	165, <sup>00</sup>
W1161_R	Ul 6-ramkowy Dadant malowany - różowo-szary (daszek, korpus, dennica plastikowa bez korków)	134, <sup>15</sup>	165, <sup>00</sup>
W1161_Z	Ul 6-ramkowy Dadant malowany - zielono-szary (daszek, korpus, dennica plastikowa bez korków)	134, <sup>15</sup>	165, <sup>00</sup>
W11610	Ul 6-ramkowy Dadant niemalowany (daszek, korpus, dennica plastikowa bez korków)	106, <sup>50</sup>	131, <sup>00</sup>
8056	Dennica plastikowa 6-ramkowa Dadant z sitkami i zasuwką - bez korków	24, <sup>07</sup>	29, <sup>60</sup>
8057	Dennica plastikowa 6-ramkowa Wielkopolska z sitkami i zasuwką - bez korków	23, <sup>17</sup>	28, <sup>50</sup>

	NIEMALOWANY		NIEBIESKI		RÓŻOWY		ZIELONY					
	NETTO	BRUTTO	NETTO	BRUTTO	NETTO	BRUTTO	NETTO	BRUTTO				
Korpus Wielkopolski do ula 6-ramkowego	W11670	W1167	W1167_R	W1167_Z	46, <sup>50</sup>	57, <sup>20</sup>	59, <sup>92</sup>	73, <sup>70</sup>	59, <sup>92</sup>	73, <sup>70</sup>	59, <sup>92</sup>	73, <sup>70</sup>
Korpus Wielkopolski 1/2 do ula 6-ramkowego	W11680	W1168	W1168_R	W1168_Z	36, <sup>67</sup>	45, <sup>10</sup>	43, <sup>74</sup>	53, <sup>80</sup>	43, <sup>74</sup>	53, <sup>80</sup>	43, <sup>74</sup>	53, <sup>80</sup>
Korpus Dadant do ula 6-ramkowego	W11620	W1162	W1162_R	W1162_Z	47, <sup>40</sup>	58, <sup>30</sup>	60, <sup>81</sup>	74, <sup>80</sup>	60, <sup>81</sup>	74, <sup>80</sup>	60, <sup>81</sup>	74, <sup>80</sup>
Korpus Dadant 1/2 do ula 6-ramkowego	W11630	W1163	W1163_R	W1163_Z	37, <sup>56</sup>	46, <sup>20</sup>	44, <sup>63</sup>	54, <sup>90</sup>	44, <sup>63</sup>	54, <sup>90</sup>	44, <sup>63</sup>	54, <sup>90</sup>

	NIEMALOWANY		NIEBIESKI		SZARY				
	NETTO	BRUTTO	NETTO	BRUTTO	NETTO	BRUTTO			
Daszek do ula 6-ramkowego Wielkopolskiego	W11700	W1170	W1170_SZ	33, <sup>09</sup>	40, <sup>70</sup>	46, <sup>50</sup>	57, <sup>20</sup>	46, <sup>50</sup>	57, <sup>20</sup>
Daszek do ula 6-ramkowego Dadant	W11650	W1165	W1165_SZ	35, <sup>77</sup>	44, <sup>00</sup>	49, <sup>19</sup>	60, <sup>50</sup>	49, <sup>19</sup>	60, <sup>50</sup>
Powałka do ula 6-ramkowego Wielkopolskiego	W11690	W1169	W1169_SZ	41, <sup>06</sup>	50, <sup>50</sup>	43, <sup>74</sup>	53, <sup>80</sup>	43, <sup>74</sup>	53, <sup>80</sup>
Powałka do ula 6-ramkowego Dadant	W11640	W1164	W1164_SZ	44, <sup>63</sup>	54, <sup>90</sup>	47, <sup>32</sup>	58, <sup>20</sup>	47, <sup>32</sup>	58, <sup>20</sup>

## ULE 3-RAMKOWE DO WYCHOWU PAKIETÓW PSZCZELICH

Zalety uli 6 ramkowych i 3 ramkowych:

- szybka produkcja odkładów, a tym samym odbudowanie pogłowia pasieki w krótkim czasie
- mała pracochłonność
- szybki dostęp do gniazda przy wyszukiwaniu matki
- znakomite unasiennianie matek w warunkach naturalnych

Skład ula 3-ramkowego do wychowu pakietów:

- daszek
- dennica połączona z korpusem



ID	NAZWA	NETTO	BRUTTO
W1190	UI 3-ramkowy do wychowu matek Wielkopolski niemalowany	73, <sup>66</sup>	90, <sup>60</sup>
W1191	UI 3-ramkowy do wychowu matek Dadant niemalowany	73, <sup>66</sup>	90, <sup>60</sup>
W1192W	Powałko-podkarmiaczka do ula 3-ramkowego wielkopolska, styropianowa, niemalowana	34, <sup>55</sup>	42, <sup>50</sup>
W1192D	Powałko-podkarmiaczka do ula 3-ramkowego Dadant, styropianowa, niemalowana	34, <sup>55</sup>	42, <sup>50</sup>

## ULE 6-RAMKOWE DO WYCHOWU PAKIETÓW PSZCZELICH

Metalowe zapiecia uniemożliwiają przesuwanie się elementów ula w transporcie lub też podczas wiatru.

Daszek i dennica wyposażone są w otwory wentylacyjne, którymi można regulować przepływ powietrza w ulu.

Skład ula 6-ramkowego do wychowu pakietów:

- daszek
- korpus
- dennica z plastikową zatyczką
- komplet korków



Możliwość zakupu uli 6-ramkowych malowanych.

ID	NAZWA	NETTO	BRUTTO
W1130A	UI 6-ramkowy do wychowu pakietów Wielkopolski (niemalowany), z zapiecia	137, <sup>40</sup>	169, <sup>00</sup>
W11300	UI 6-ramkowy do wychowu pakietów Dadant (niemalowany), z zapiecia	134, <sup>55</sup>	165, <sup>50</sup>
W1130AK	UI 6-ramkowy do wychowu pakietów Wielkopolski (niemalowany), z klamrami	138, <sup>21</sup>	170, <sup>00</sup>
W11300K	UI 6-ramkowy do wychowu pakietów Dadant (niemalowany), z klamrami	135, <sup>77</sup>	167, <sup>00</sup>

## ULIK WESELNY

Skład ulika weselnego:

- dennica połączona z korpusem
- komora do podkarmiania
- daszek
- komplet rameczek – 4 szt
- komplet zatyczek do wylotów (kółka)

Rozmiar ramki: 113×100 mm

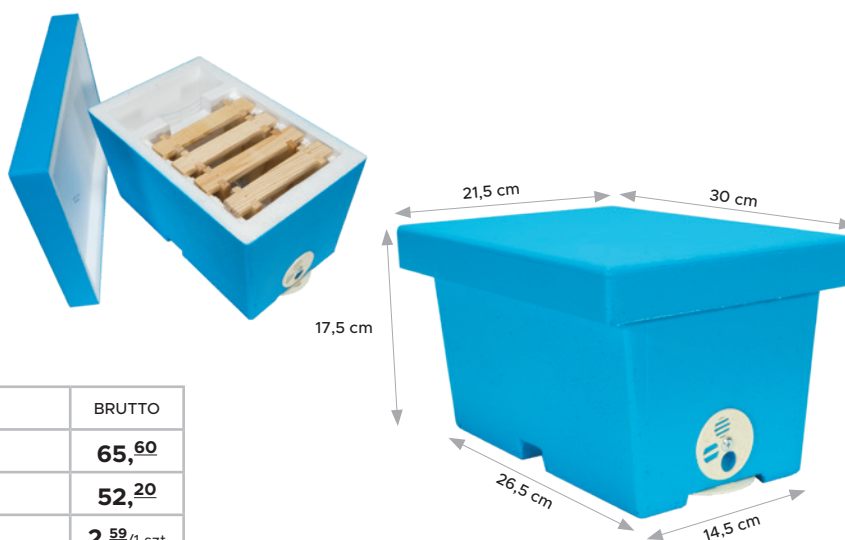

ID	NAZWA	BRUTTO
W1044	Ulik weselny malowany	65, <sup>60</sup>
W10860	Ulik weselny niemalowany	52, <sup>20</sup>
R02	Rameczka do ulika weselnego	2, <sup>59</sup> /1 szt



## ULIKI WESELNE



**Uwaga:**  
Kolory uli mogą się różnić od tych przedstawionych na zdjęciu.



### H4928

- Waga 0,4 kg
- Wymiary: 23×15×16 cm
- Skład ula: daszek, korpus, podkarmiaczka
- Listewki dostępne osobno!

### H4993

- Waga 0,7 kg
- Wymiary: 20×14,5×15 cm
- Skład ula: daszek, korpus, komplet ramek, płyta izolacyjna, podkarmiaczka

### H4926

- Waga 0,4 kg
- Wymiary: 23×15×16 cm
- Skład ula: daszek, korpus, komplet ramek

### H4850

- Waga 0,5 kg
- Wymiary: 24×15×17 cm
- Skład ula: daszek, korpus, komplet ramek, pokrywa z klapką

ID	NAZWA	NETTO	BRUTTO
H4926	Ulik weselny "ApiTek", styropianowy	55, <sup>20</sup>	67, <sup>90</sup>
H4928	Ulik weselny "Imgut", styropianowy - belecзки drewniane osobno	48, <sup>70</sup>	59, <sup>90</sup>
H4993	Ulik weselny "Harlekin", plastikowy	81, <sup>22</sup>	99, <sup>90</sup>
H4850	Ulik weselny "Rütle"	81, <sup>22</sup>	99, <sup>90</sup>
H4932	Drewniana listewka ramkowa do ulika weselnego "Imgut"	0, <sup>64</sup>	0, <sup>79</sup>

## ULIKI MINI PLUS STYROPIANOWE



- Waga 1,3 kg
- Wymiar ramki: 220×160 mm
- Skład ula: daszek, składany korpus, dennica, komplet ramek (zbitych, zadrutowanych)

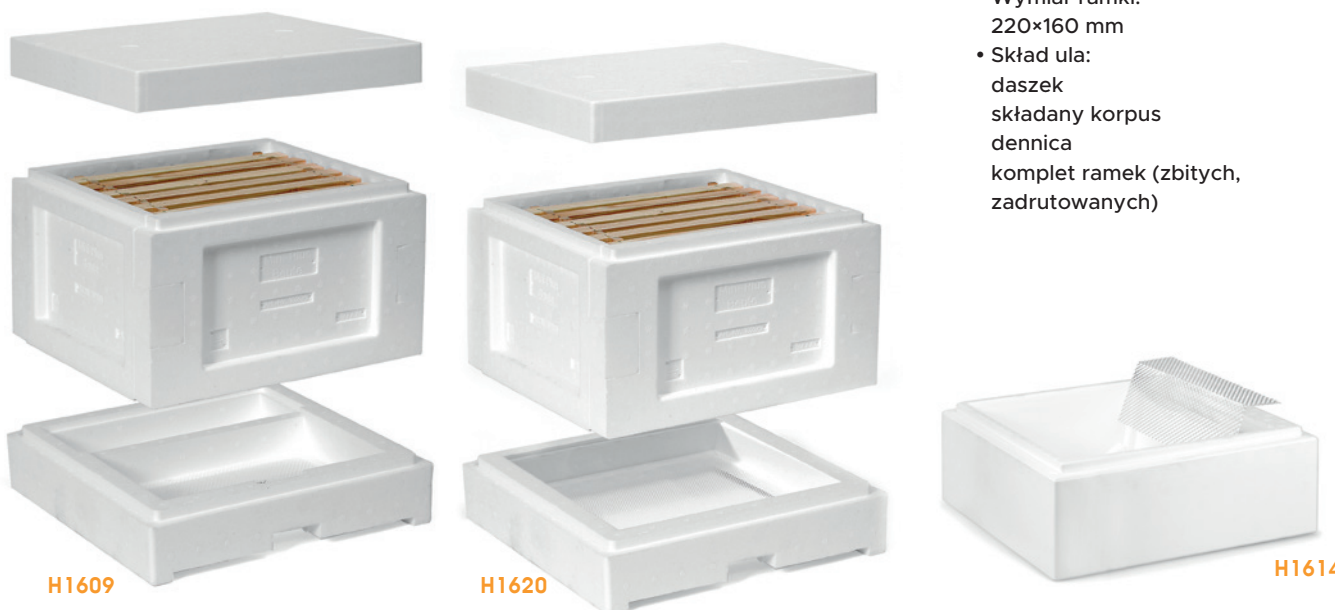

### H1609

### H1620

### H1614

ID	NAZWA	NETTO	BRUTTO
H1614	Podkarmiaczka do ulika Mini Plus (2,5 litra)	48, <sup>70</sup>	59, <sup>90</sup>
H1609	Ulik Mini Plus z dwufunkcyjną dennicą, styropianowy	93, <sup>50</sup>	115, <sup>00</sup>
H1620	Ulik Mini Plus z osiatkowaną dennicą, styropianowy	93, <sup>50</sup>	115, <sup>00</sup>

## MINI ULIK, DWURODZINNY

Skład Mini ulika do wychowu matek pszczelich: daszek, powańko-podkarmiaczka, korpus (monolit), przegroda, dennica monolit/zwykła, komplet korków, komplet mini ramek – 6 szt.  
Rozmiar ramki: 170×215 mm

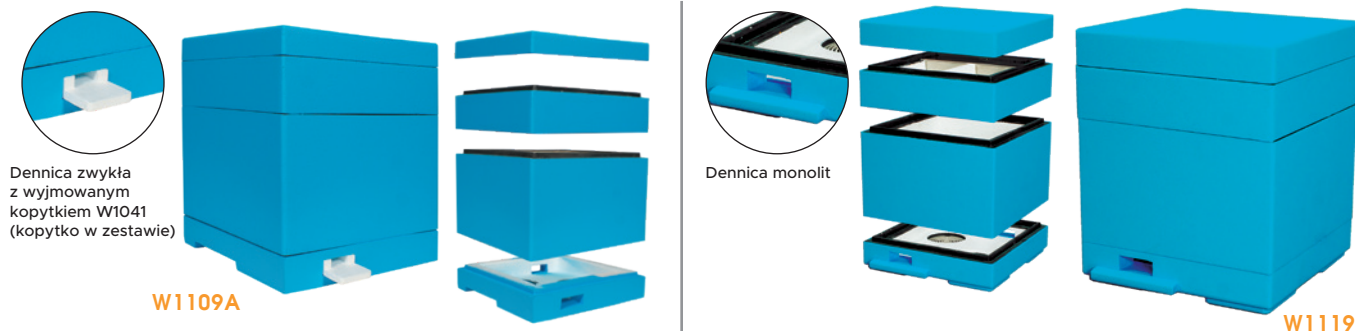

NAZWA	NIEMALOWANY			MALOWANY		
	ID	NETTO	BRUTTO	ID	NETTO	BRUTTO
Mini ulik z ramkami dennica zwykła	W1109	01 <sup>17</sup>	01 <sup>44</sup>	W1109A	135, <sup>37</sup>	166, <sup>50</sup>
Mini ulik z ramkami dennica monolit - NOWOŚĆ	W11190	116, <sup>26</sup>	143, <sup>00</sup>	W1119	134, <sup>55</sup>	165, <sup>50</sup>
Mini powańko-podkarmiaczka	W1112	26, <sup>75</sup>	32, <sup>90</sup>	W1112A	31, <sup>30</sup>	38, <sup>50</sup>
Mini korpus (monolit, bez ramek, z przegrodą)	W1108N	44, <sup>23</sup>	54, <sup>40</sup>	W1108A	48, <sup>86</sup>	60, <sup>10</sup>
Mini dennica (zwykła) z wentylacją i kompletem korków	W1111	23, <sup>09</sup>	28, <sup>40</sup>	W1111A	25, <sup>77</sup>	31, <sup>70</sup>
Mini dennica (monolit) z wentylacją i kompletem korków	W11180	22, <sup>11</sup>	27, <sup>20</sup>	W1118	24, <sup>88</sup>	30, <sup>60</sup>
Daszek	W1110	12, <sup>85</sup>	15, <sup>80</sup>	W1110A	18, <sup>05</sup>	22, <sup>20</sup>
Wylot mały (kopytko)	W1041	2, <sup>93</sup>	3, <sup>60</sup>			
Mini przegroda	W1113	4, <sup>47</sup>	5, <sup>50</sup>			
Mini ramka (1 szt.)	R01	2, <sup>27</sup>	2, <sup>79</sup>			

## MINI ULIK DO WYCHOWU MATEK Z PODKARMIACZKĄ

W skład mini ulika wchodzi

- daszek,
- korpus (monolit),
- ogranicznik zabudowy,
- dennica z drewnianą szufladką (do podkarmiania) i płytakiem,
- komplet korków,
- komplet ramek (6 sztuk R01)

Rozmiar ramki: 170×215 mm



NAZWA	NIEMALOWANY			MALOWANY		
	ID	NETTO	BRUTTO	ID	NETTO	BRUTTO
Mini ulik (z ramkami)	W11050	115, <sup>45</sup>	142, <sup>00</sup>	W1105	131, <sup>71</sup>	162, <sup>00</sup>
Mini dennica z szufladą	W11150	48, <sup>86</sup>	60, <sup>10</sup>	W1115	53, <sup>33</sup>	65, <sup>60</sup>
Mini korpus bez ramek bez przegrody	W11160	41, <sup>54</sup>	51, <sup>10</sup>	W1116	47, <sup>40</sup>	58, <sup>30</sup>
Daszek	W1110	12, <sup>85</sup>	15, <sup>80</sup>	W1110A	18, <sup>05</sup>	22, <sup>20</sup>

# ULE POLIURETANOWE

## Zalety ula poliuretanowego:

- znakomite właściwości izolacyjne,
- odporność na wilgoć,
- lekkość elementów,
- długa żywotność,
- mocna i trwała konstrukcja,
- możliwość zamówienia elementów niezłożonych,
- kompatybilność wszystkich elementów ze styropianami.



## Wymiary ramki wielkopolskiej:

- nadstawkowa (½): 360×130 mm
- gniazdowa: 360×260 mm

## Wymiary ramki Dadant:

- nadstawkowa (½): 435×145 mm
- gniazdowa: 435×300 mm



P10040B



P10080H



ID	NAZWA	NETTO	BRUTTO
P10040B	Ul wielkopolski 10 ramkowy poliuretanowy - skręcony Skład: dennica wysoka higieniczna plastikowa o kodzie 8050, 2× korpus poliuretanowy, 1× korpus ½ poliuretanowy, powałka poliuretanowa, daszek niski poliuretanowy	343, <sup>09</sup>	422, <sup>00</sup>
P10040B_N	Ul wielkopolski 10 ramkowy poliuretanowy - nieskręcony Skład: dennica wysoka higieniczna plastikowa o kodzie 8050, 2× korpus poliuretanowy, 1× korpus ½ poliuretanowy, powałka poliuretanowa, daszek niski poliuretanowy	337, <sup>40</sup>	415, <sup>00</sup>
P10080H	Ul Dadant poliuretanowy - skręcony Skład: dennica wysoka higieniczna plastikowa o kodzie 8051, 1× korpus poliuretanowy, 2× korpus ½ poliuretanowy, powałka poliuretanowa, daszek niski poliuretanowy	370, <sup>73</sup>	456, <sup>00</sup>
P10080H_N	Ul Dadant ramkowy poliuretanowy - nieskręcony Skład: dennica wysoka higieniczna plastikowa o kodzie 8051, 1× korpus poliuretanowy, 2× korpus ½ poliuretanowy, powałka poliuretanowa, daszek niski poliuretanowy	365, <sup>04</sup>	449, <sup>00</sup>

ELEMENTY ULI POLIURETANOWYCH	WIELKOPOLSKI			DADANT		
	ID	NETTO	BRUTTO	ID	NETTO	BRUTTO
Daszek	P10310	49, <sup>19</sup>	60, <sup>50</sup>	P10150	53, <sup>66</sup>	66, <sup>00</sup>
Korpus ½ - skręcony	P10320	51, <sup>87</sup>	63, <sup>80</sup>	P10180	60, <sup>81</sup>	74, <sup>80</sup>
Korpus ½ - nieskręcony	P10320_N	50, <sup>08</sup>	61, <sup>60</sup>	P10180_N	59, <sup>02</sup>	72, <sup>60</sup>
Korpus - skręcony	P10330	69, <sup>76</sup>	85, <sup>80</sup>	P10170	78, <sup>70</sup>	96, <sup>80</sup>
Korpus - nieskręcony	P10330_N	67, <sup>97</sup>	83, <sup>60</sup>	P10170_N	76, <sup>91</sup>	94, <sup>60</sup>
Powałka	P10731	49, <sup>19</sup>	60, <sup>50</sup>	P10210	53, <sup>66</sup>	66, <sup>00</sup>

## FARBY DO MALOWANIA ULI

- wysoka odporność na działanie czynników atmosferycznych (promieniowanie UV, wilgotność)
- odporna na szorowanie i hydrofobowość
- doskonała przyczepność na różnych podłożach
- odporna na działanie mikroorganizmów
- doskonale zabezpiecza przed działaniem warunków zewnętrznych tworząc jednolitą powłokę
- odporna na wnikanie jonów chlorkowych oraz SO<sub>2</sub>
- farba bezpieczna dla pszczoł

ID	NAZWA	BRUTTO
<b>W5063</b>	Farba do uli niebieska 1 l	<b>39,00</b>
<b>W5064</b>	Farba do uli różowa 1 l	<b>44,50</b>
<b>W5065</b>	Farba do uli żółta 1 l	<b>41,00</b>
<b>W5066</b>	Farba do uli seledynowa 1 l	<b>44,50</b>
<b>W5067</b>	Farba do uli zielona 1 l	<b>41,90</b>
<b>W5068</b>	Farba do uli szara 1 l	<b>41,50</b>



## SYGNALIZATOR ROJU

Metoda działania produktu jest prosta. Pszczoły podczas stanu rojenia, chcąc uciec z ula, kierują się do otworu wyjściowego, gdzie montujemy sygnalizator (w otworze wentylacyjnym). Pod naporem pszczoł na kapturek w pewnym momencie zostaje zsunięty umożliwiając pszczołom opuszczenie ula, co jest dla pszczelarza istotnym znakiem, że pszczoły się wyroiły. Wymiar końcówki umieszczanej w otworze wentylacyjnym: 20x50 mm

ID	NAZWA	BRUTTO
<b>L50</b>	Sygnalizator rojów 1 szt.	<b>4,90</b>
<b>L50_5</b>	Sygnalizator rojów - opak. 5 szt.	<b>23,50</b>
<b>L50_10</b>	Sygnalizator rojów - opak. 10 szt.	<b>44,00</b>
<b>L50_100</b>	Sygnalizator rojów - opak. 100 szt.	<b>399,00</b>



## PRZYCZEPA PLATFORMA, DWIE OSI



szczegóły na:  
[www.goliat.com.pl](http://www.goliat.com.pl)  
 tel. **33 875-95-01**

**3020A**  
 Pas transportowy  
 2t/4m, 1 szt.  
**23,00**



ID	NAZWA
<b>P1</b>	Przyczepa platforma, na 2 osiach 750 kg, bez hamulca, 2600×1620 mm
<b>P2</b>	Przyczepa platforma, na 2 osiach 1300 kg, z hamulcem, 2600×1620 mm

# ZESTAWY STARTOWE

DLA POCZĄTKUJĄCEGO PSZCZELARZA

## CLASSIC line

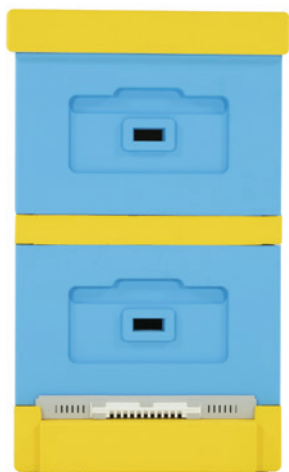

**Skład zestawu:** Daszek Wielkopolski, Ostrowskiej z wentylacją niski (W1031), Powałka Wielkopolska, Ostrowskiej (W1073), Korpus Wielkopolski (W1033), Dennica Wielkopolska, Ostrowskiej wysoka-higieniczna (W103500), Ramka Wielkopolska zwykła 20 szt. (3063K), Zmiotka z naturalnym włosiem - długa (3034V), Dłuto bez oprawy nierdzewne (W4015), Podkurzacz mały nierdzewny z chłodnicą BEE TOOLS (4036M), Bluza z kapeluszem rozpinana (M6024), Druk nierdzewny do ramek 0.4mm 250g (40640), Rękawice skórzane, rozmiar uniwersalny (6011), Książka "Gospodarka w ulach styropianowych" (K26), Węza 1kg (8009)

## PREMIUM line



**Skład zestawu:** Daszek Wielkopolski, Ostrowskiej z wentylacją niski (W1031), Korpus Wielkopolski 1/2 (W1032), Powałka Wielkopolska, Ostrowskiej (W1073), Korpus Wielkopolski (W1033), Dennica Wielkopolska, Ostrowskiej - higieniczna (W103500), Ramka Wielkopolska hoffmanowska 20 szt. (3062K), Ramka Wielkopolska 1/2 hoffmanowska 10 szt. (3064K), Zmiotka pszczelarska z włosia naturalnego - ciemna (3034V), Dłuto z rozpierakiem nierdzewne (W4029), Podkurzacz nierdzewny z chłodnicą, wys. 30cm (4036), Kombinezon pszczelarski z kapeluszem Premium (M6056), Druk nierdzewny do ramek 0.4mm 250g (40640), Rękawice skórzane, rozmiar uniwersalny (6011), Książka "Gospodarka w ulach styropianowych" (K26), Węza 1,25kg (8009)

## DASZKI

Stanowią jednocześnie górną izolację cieplną. Są dwa rodzaje daszeków: wysokie i niskie. Daszek wysoki posiada kilkucentymetrowe krawędzie, dzięki czemu przestrzeń nad powałką jest większa. Może to mieć znaczenie, gdy w najwyższej pustej kondygnacji chcemy umieścić podkarmiaczkę lub prowadzić karmienie ze słoików. W bocznych krawędziach daszków znajdują się cztery otwory wentylacyjne tej samej wielkości co w korpusach.

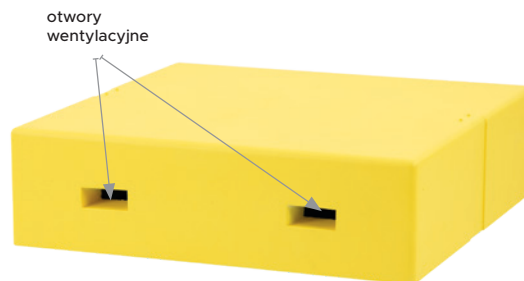

NAZWA	NIEMALOWANY			MALOWANY		
	ID	NETTO	BRUTTO	ID	NETTO	BRUTTO
Daszek wielkopolski z wentylacją niski	W10310	46, <sup>10</sup>	56, <sup>70</sup>	W1031	54, <sup>88</sup>	67, <sup>50</sup>
Daszek wielkopolski bez wentylacji wysoki	W10940	48, <sup>86</sup>	60, <sup>10</sup>	W1094	58, <sup>94</sup>	72, <sup>50</sup>
Daszek wielkopolski z wentylacją wysoki - <b>NOWOŚĆ</b>	W10940W	49, <sup>59</sup>	61, <sup>00</sup>	W1094W	62, <sup>20</sup>	76, <sup>50</sup>
Daszek wielkopolski 12-ramkowy z wentylacją niski	W10160	47, <sup>97</sup>	59, <sup>00</sup>	W1016	56, <sup>18</sup>	69, <sup>10</sup>
Daszek wielkopolski 12-ramkowy z wentylacją wysoki	W10150	52, <sup>52</sup>	64, <sup>60</sup>	W1015	64, <sup>39</sup>	79, <sup>20</sup>
Daszek Ostrowskiej z wentylacją niski	W10310	46, <sup>10</sup>	56, <sup>70</sup>	W1031	54, <sup>88</sup>	67, <sup>50</sup>
Daszek Ostrowskiej bez wentylacji wysoki	W10940	48, <sup>86</sup>	60, <sup>10</sup>	W1094	58, <sup>94</sup>	72, <sup>50</sup>
Daszek Ostrowskiej z wentylacją wysoki - <b>NOWOŚĆ</b>	W10940W	49, <sup>59</sup>	61, <sup>00</sup>	W1094W	62, <sup>20</sup>	76, <sup>50</sup>
Daszek Dadant z wentylacją niski	W10160	47, <sup>97</sup>	59, <sup>00</sup>	W1016	56, <sup>18</sup>	69, <sup>10</sup>
Daszek Dadant z wentylacją wysoki	W10150	52, <sup>52</sup>	64, <sup>60</sup>	W1015	64, <sup>39</sup>	79, <sup>20</sup>
Daszek Warszawski Zwykły/Poszerzany z wentylacją niski	W10160	47, <sup>97</sup>	59, <sup>00</sup>	W1016	56, <sup>18</sup>	69, <sup>10</sup>
Daszek Warszawski Zwykły/Poszerzany bez wentylacji wysoki	W10150	52, <sup>52</sup>	64, <sup>60</sup>	W1015	64, <sup>39</sup>	79, <sup>20</sup>
Daszek niski z wentylacją Langstroth i Apipol	W10160	47, <sup>97</sup>	59, <sup>00</sup>	W1016	56, <sup>18</sup>	69, <sup>10</sup>
Daszek wysoki z wentylacją Langstroth i Apipol	W10150	52, <sup>52</sup>	64, <sup>60</sup>	W1015	64, <sup>39</sup>	79, <sup>20</sup>
Daszek Dadant 12-ramkowy	W0300	69, <sup>19</sup>	85, <sup>10</sup>	W030	82, <sup>93</sup>	102, <sup>00</sup>

## POWAŁKI

Zabezpieczają gniazdo pszczele od góry. Jest to płaska płyta o pogrubionych krawędziach. W płaszczyźnie powałki znajdują się duże okrągłe otwory wentylacyjne, których jest od 5 do 7.

W otworach tych umieszcza się plastikowe "pajęczki" lub zamyka się je szczelnymi styropianowymi korkami. Powałka w ulu styropianowym stanowi najważniejszy element, przez który przebiega wentylacja gniazda pszczelego.

Wielkością wymiany powietrza reguluje się, zamykając lub otwierając określoną liczbę otworów w płaszczyźnie powałki. Przez okrągłe otwory w powałce można karmić pszczoły syropem lub inwertem przy użyciu słoików typu "twist". W tym celu na "pajęczkach" umieszczonych w otworach powałki ustawia się zakręcone podziurkowanymi zakrętkami słoiki (do góry dnem).



NAZWA	NIEMALOWANY			MALOWANY		
	ID	NETTO	BRUTTO	ID	NETTO	BRUTTO
Powałka wielkopolska	W10731	46, <sup>10</sup>	56, <sup>70</sup>	W1073	49, <sup>76</sup>	61, <sup>20</sup>
Powałka do ula wielkopolskiego 12-ramkowego	W10210	49, <sup>76</sup>	61, <sup>20</sup>	W1021	54, <sup>39</sup>	66, <sup>90</sup>
Powałka Ostrowskiej	W10731	46, <sup>10</sup>	56, <sup>70</sup>	W1073	49, <sup>76</sup>	61, <sup>20</sup>
Powałka Dadant	W10210	49, <sup>76</sup>	61, <sup>20</sup>	W1021	54, <sup>39</sup>	66, <sup>90</sup>
Powałka Warszawska Zwykła/Poszerzana	W10210	49, <sup>76</sup>	61, <sup>20</sup>	W1021	54, <sup>39</sup>	66, <sup>90</sup>
Powałka Langstroth i Apipol	W10210	49, <sup>76</sup>	61, <sup>20</sup>	W1021	54, <sup>39</sup>	66, <sup>90</sup>
Powałka do ula Dadant 12-ramkowego	W0320	69, <sup>19</sup>	85, <sup>10</sup>	W032	76, <sup>42</sup>	94, <sup>00</sup>
<b>POWAŁKO-PODKARMIACZKI</b>						
Powałko-podkarmiaczka Wielkopolska 12-ramkowa, Dadant, Dadant 1/2, Langstroth, Apipol	W11230	95, <sup>12</sup>	117, <sup>00</sup>	W1123A	109, <sup>76</sup>	135, <sup>00</sup>
Powałko-podkarmiaczka Wielkopolska i Ostrowskiej	W10510	95, <sup>12</sup>	117, <sup>00</sup>	W1051A	109, <sup>76</sup>	135, <sup>00</sup>

## KORPUSY GNIAZDOWE

Mieszczą gniazdo (rodnię) rodziny pszczelej. W większości typów uli są one wykorzystywane jako nadstawki (magazyny miodowe). W korpusie gniazdowym znajduje się 10 lub 12 ramek gniazdowych. Każdy korpus styropianowy posiada jeden otwór wentylacyjny. Otwór ten w miarę potrzeby zamyka się trapezowym plastikowym korkiem wentylacyjnym, z otworami umożliwiającymi przepływ powietrza lub szczelnym korkiem styropianowym. W zewnętrznej płaszczyźnie ścian korpusów wykonane są wyżłobienia, umożliwiające chwytanie i przenoszenie korpusów.



## KORPUSY NADSTAWKOWE

Służą jako magazyny miodowe. Korpus taki, w zależności od rozmiarów ramki gniazdowej, ma zazwyczaj wysokość połowy korpusu gniazdowego i taką pojemność.

Korpus nadstawkowy może być też użyty do zwiększenia pojemności ula na czas transportu, umieszczenia w nim dodatkowego ocieplenia na zimę lub podkarmiaczki, a także do zwiększenia wentylacji gniazda w czasie zimy, przez ustawienie go między dennicą, a korpusem gniazdowym z zimującą rodziną.

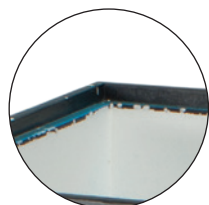

Zbrojenie wręgów plastikiem zapobiega uszkodzeniom korpusu



wewnętrzne wzmocnienie konstrukcyjne otworu wentylacyjnego

wygodne uchwyty do przenoszenia

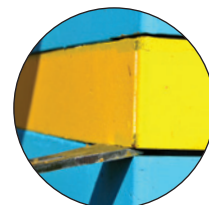

wycięcia na wręgach korpusu pod dłuto są zbrojone twardym plastikiem

NAZWA	NIEMALOWANY			MALOWANY		
	ID	NETTO	BRUTTO	ID	NETTO	BRUTTO
Korpus gniazdowy wielkopolski	W10330	63, <sup>66</sup>	78, <sup>30</sup>	W1033	69, <sup>19</sup>	85, <sup>10</sup>
Korpus gniazdowy wielkopolski 12-ramkowy	W10560	68, <sup>21</sup>	83, <sup>90</sup>	W1056	76, <sup>50</sup>	94, <sup>10</sup>
Korpus gniazdowy Ostrowskiej	W10340	63, <sup>66</sup>	78, <sup>30</sup>	W1034	69, <sup>19</sup>	85, <sup>10</sup>
Korpus gniazdowy Dadant	W10170	71, <sup>87</sup>	88, <sup>40</sup>	W1017	80, <sup>16</sup>	98, <sup>60</sup>
Korpus gniazdowy Langstroth	W10200	64, <sup>55</sup>	79, <sup>40</sup>	W1020	70, <sup>08</sup>	86, <sup>20</sup>
Korpus wielkopolski ½	W10320	45, <sup>20</sup>	55, <sup>60</sup>	W1032	49, <sup>76</sup>	61, <sup>20</sup>
Korpus wielkopolski 12-ramkowy ½	W10680	48, <sup>86</sup>	60, <sup>10</sup>	W1068	53, <sup>41</sup>	65, <sup>70</sup>
Korpus Dadant ½ z wręgami	W10180	50, <sup>73</sup>	62, <sup>40</sup>	W1018	55, <sup>20</sup>	67, <sup>90</sup>
Korpus Apipol, Langstroth ½ bez wręgów	W10760	45, <sup>20</sup>	55, <sup>60</sup>	W1076	49, <sup>76</sup>	61, <sup>20</sup>
Korpus Warszawski Poszerzony	W10501	138, <sup>21</sup>	170, <sup>00</sup>	W1050	156, <sup>91</sup>	193, <sup>00</sup>
Korpus Warszawski Zwykły	W105020	175, <sup>20</sup>	215, <sup>50</sup>	W10502	192, <sup>68</sup>	237, <sup>00</sup>
Korpus Dadant 12-ramkowy	W0330	95, <sup>12</sup>	117, <sup>00</sup>	W033	110, <sup>57</sup>	136, <sup>00</sup>
Korpus 1/2 Dadant 12-ramkowy	W0310	64, <sup>39</sup>	79, <sup>20</sup>	W031	73, <sup>66</sup>	90, <sup>60</sup>

## DENNICA NISKA I WYSOKA

stanowią tradycyjne, płaskie dno ula. Ich krawędzie są tak skonstruowane, by odległość między dnem, a dolnymi listewkami ramek dolnego korpusu wynosiła 4 cm.

Dennica wyposażona jest w cztery okrągłe otwory wentylacyjne zamknięte "pajęczkami" – plastikowymi krążkami z podłużnymi otworami. Otwory wentylacyjne można zamykać okrągłymi korkami styropianowymi.

Na całej szerokości przedniej krawędzi dennicy znajduje się otwór wylotowy, którego wielkość reguluje się plastikową wkładką.

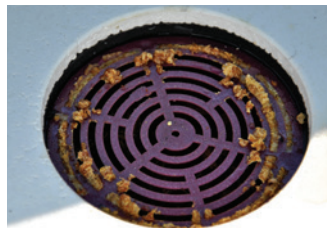

Dennica posiada cztery otwory wentylacyjne

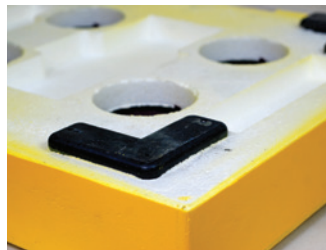

Dennica niska (widok z dołu) wyposażona jest w plastikowe stopki

### DENNICA NISKA



## WKŁADKA DO KONTROLI OSYPU WARROZY

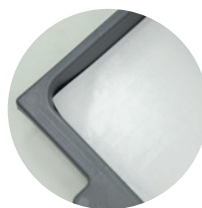

Wkładka posiada wymiary 30×28 cm. Jest pokryta warstwą nietoksycznego kleju, który umożliwi przyklejenie się do niej martwych roztoczy po zastosowaniu leczenia. Co musimy zrobić, to odkleić warstwę zabezpieczającą klej. Następnie umieszczamy wkładkę w dolnej części ula warstwą klejącą do góry. Przytwierdzamy w szufladzie pod osiatkowaną dennicą. Dokładne policzenie osypu umożliwi nam kratka nadrukowana na arkuszu posiadająca wymiary 10×10 cm.

ID	NAZWA	BRUTTO
3520_W	Wkładka dennicowa do kontroli osypu warrozy	1,50

### DENNICA WYSOKA



Do dennicy wysokiej dostępny jest segmentowy poławiacz pyłku (nr kat.: W1037 lub W1024) w zależności od typu dennicy

NAZWA	NIEMALOWANY			MALOWANY		
	ID	NETTO	BRUTTO	ID	NETTO	BRUTTO
Dennica niska wielkopolska	W10430	57,15	70,30	W1043	63,66	78,30
Dennica wysoka wielkopolska	W10350	76,50	94,10	W1035	82,93	102,00
Dennica niska do ula wielkopolskiego 12-ramkowego	W11220	58,94	72,50	W1122	66,42	81,70
Dennica wysoka do ula wielkopolskiego 12-ramkowego	W10220	79,27	97,50	W1022	86,59	106,50
Dennica Ostrowskiej niska	W10430	57,15	70,30	W1043	63,66	78,30
Dennica Ostrowskiej wysoka	W10350	76,50	94,10	W1035	82,93	102,00
Dennica Dadant niska	W11220	58,94	72,50	W1122	66,42	81,70
Dennica Dadant wysoka	W10220	79,27	97,50	W1022	86,59	106,50
Dennica Warszawska Zwykła/Poszerzana niska	W11220	58,94	72,50	W1122	66,42	81,70
Dennica Warszawska Zwykła/Poszerzana wysoka	W10220	79,27	97,50	W1022	86,59	106,50
Dennica niska Langstroth i Apipol	W11220	58,94	72,50	W1122	66,42	81,70
Dennica wysoka Langstroth i Apipol	W10220	79,27	97,50	W1022	86,59	106,50
Tacka do pyłku	W1053	13,41	16,50			
Zatyczka do dennic wysokich	W1054	17,80	21,90			



# DENNICA WYSOKA HIGIENICZNA

Ma kształt płaskiej skrzynki o ścianach bocznych wysokości kilku centymetrów. Wyposażona jest w siatkę wentylacyjną odgradzającą. Na jej dnie umieszczona jest płaska taca (szuflada). W przedniej ścianie dennicy znajduje się otwór wylotowy, którego wielkość jest regulowana wkładką plastikową. na spodniej stronie dennicy styropianowej zamocowane są płaskie nóżki z twardego plastiku, chroniące dennicę przed uszkodzeniami w transporcie. Dennica higieniczna umożliwia diagnozowanie stopnia porażenia warrozą.

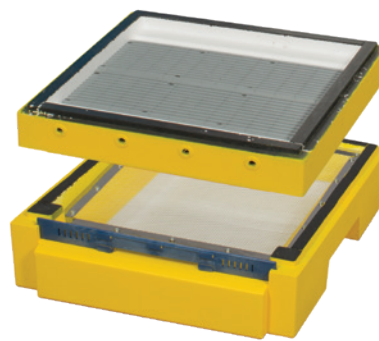

NAZWA	NIEMALOWANY			MALOWANY		
	ID	NETTO	BRUTTO	ID	NETTO	BRUTTO
<b>DENNICE WYSOKIE HIGIENICZNE</b>						
Dennica higieniczna wielkopolska	W1035000	71, <sup>87</sup>	88, <sup>40</sup>	W103500	78, <sup>37</sup>	96, <sup>40</sup>
Dennica higieniczna do ula wielkopolskiego 12-ramkowego	W1022000	75, <sup>04</sup>	92, <sup>30</sup>	W102200	82, <sup>11</sup>	101, <sup>00</sup>
Dennica higieniczna Ostrowskiej	W1035000	71, <sup>87</sup>	88, <sup>40</sup>	W103500	78, <sup>37</sup>	96, <sup>40</sup>
Dennica higieniczna Dadant	W1022000	75, <sup>04</sup>	92, <sup>30</sup>	W102200	82, <sup>11</sup>	101, <sup>00</sup>
Dennica higieniczna Langstroth i Apipol	W1022000	75, <sup>04</sup>	92, <sup>30</sup>	W102200	82, <sup>11</sup>	101, <sup>00</sup>
Dennica higieniczna Warszawska Zwykła/Poszerzana	W1022000	75, <sup>04</sup>	92, <sup>30</sup>	W102200	82, <sup>11</sup>	101, <sup>00</sup>
Dennica higieniczna Dadant 12-ramkowy	W0340	82, <sup>11</sup>	101, <sup>00</sup>	W034	91, <sup>46</sup>	112, <sup>50</sup>
<b>DENNICE WYSOKIE Z POŁAWIACZEM PYŁKU (MONOLIT)</b>						
Dennica wysoka z poławiaczem pyłku do ula Wielkopolskiego 10-ramkowego lub ula Ostrowskiej	W10360	143, <sup>09</sup>	176, <sup>00</sup>	W1036	156, <sup>10</sup>	192, <sup>00</sup>
Dennica wysoka z poławiaczem pyłku do ula wielkopolskiego 12-ramkowego	W10250	150, <sup>41</sup>	185, <sup>00</sup>	W1025	163, <sup>41</sup>	201, <sup>00</sup>
Dennica wysoka z poławiaczem pyłku do ula Langstroth i Apipol	W10250	150, <sup>41</sup>	185, <sup>00</sup>	W1025	163, <sup>41</sup>	201, <sup>00</sup>
Dennica wysoka z poławiaczem pyłku do ula Warszawskiego Zwykłego/Poszerzanego	W10250	150, <sup>41</sup>	185, <sup>00</sup>	W1025	163, <sup>41</sup>	201, <sup>00</sup>
Dennica wysoka z poławiaczem pyłku do ula Dadant i Dadant ½	W10250	150, <sup>41</sup>	185, <sup>00</sup>	W1025	163, <sup>41</sup>	201, <sup>00</sup>
<b>DENNICE WYSOKIE + POŁAWIACZ PYŁKU</b>						
Dennica wysoka + segmentowy poławiacz pyłku Wielkopolska 10-ramkowa/Ostrowskiej	W10370K	137, <sup>40</sup>	169, <sup>00</sup>	W1037K	149, <sup>19</sup>	183, <sup>50</sup>
Dennica wysoka higieniczna + segmentowy poławiacz pyłku Wielkopolska 10-ramkowa/Ostrowskiej	W103700K	132, <sup>93</sup>	163, <sup>50</sup>	W103700K	144, <sup>72</sup>	178, <sup>00</sup>
Dennica wysoka higieniczna styropianowa + segmentowy poławiacz pyłku Wielkopolska 10-ramkowa/Ostrowskiej <b>PLASTIKOWY</b>	DHN8052	113, <sup>82</sup>	140, <sup>00</sup>	DH8052	121, <sup>95</sup>	150, <sup>00</sup>
Dennica wysoka higieniczna <b>PLASTIKOWA</b> + segmentowy poławiacz pyłku Wielkopolska 10-ramkowa/Ostrowskiej <b>STYROPIANOWY</b>	8050P0	113, <sup>82</sup>	140, <sup>00</sup>	8050P	119, <sup>51</sup>	147, <sup>00</sup>
Dennica wysoka higieniczna <b>PLASTIKOWA</b> + segmentowy poławiacz pyłku Dadant/Wielkopolska 12-ramkowa <b>STYROPIANOWY</b>	8051P0	126, <sup>42</sup>	155, <sup>50</sup>	8051P	131, <sup>71</sup>	162, <sup>00</sup>
Dennica wysoka + segmentowy poławiacz pyłku Wielkopolska 12-ramkowa i Warszawska Zwykła/Poszerzana	W10240K	143, <sup>09</sup>	176, <sup>00</sup>	W1024K	156, <sup>10</sup>	192, <sup>00</sup>
Dennica wysoka higieniczna + segmentowy poławiacz pyłku Wielkopolska 12-ramkowa i Warszawska Zwykła/Poszerzana	W102400K	138, <sup>62</sup>	170, <sup>50</sup>	W102400K	151, <sup>22</sup>	186, <sup>00</sup>
Dennica wysoka + segmentowy poławiacz pyłku Langstroth, Apipol	W10240K	143, <sup>09</sup>	176, <sup>00</sup>	W1024K	156, <sup>10</sup>	192, <sup>00</sup>
Dennica wysoka higieniczna + segmentowy poławiacz pyłku Langstroth, Apipol	W102400K	138, <sup>62</sup>	170, <sup>50</sup>	W102400K	151, <sup>22</sup>	186, <sup>00</sup>
Dennica wysoka + segmentowy poławiacz pyłku Dadant i Dadant ½	W10240K	143, <sup>09</sup>	176, <sup>00</sup>	W1024K	156, <sup>10</sup>	192, <sup>00</sup>
Dennica wysoka higieniczna + segmentowy poławiacz pyłku Dadant i Dadant ½	W102400K	138, <sup>62</sup>	170, <sup>50</sup>	W102400K	151, <sup>22</sup>	186, <sup>00</sup>

## SEGMENTOWE POŁAWIACZE PYŁKU

Jest to rama, w której jest umieszczona płytka strącająca obnóża pyłkowe, wykonana z plastikowych elementów, a pod nią znajduje się siatka o średnicy oczek 3-3,5mm. Umieszcza się go jako dodatkowy segment nad dennicą higieniczną i wysoką w ten sposób, by płytka strącająca znajdowała się nad szufladą dennicy.

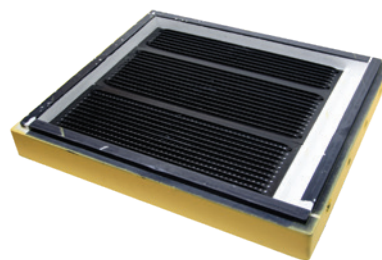

NAZWA	NIEMALOWANY			MALOWANY		
	ID	NETTO	BRUTTO	ID	NETTO	BRUTTO
Segmentowy poławiacz pyłku wielkopolski do dennicy wysokiej	W10370	60, <sup>81</sup>	74, <sup>80</sup>	W1037	66, <sup>42</sup>	81, <sup>70</sup>
Segmentowy poławiacz pyłku do dennicy wysokiej higienicznej, wielkopolski	W1037000	60, <sup>81</sup>	74, <sup>80</sup>	W103700	66, <sup>42</sup>	81, <sup>70</sup>
Segmentowy poławiacz pyłku Wielkopolski 12-ramkowy i Warszawski zwykły/poszerzony do dennicy higienicznej	W1024000	63, <sup>66</sup>	78, <sup>30</sup>	W102400	69, <sup>19</sup>	85, <sup>10</sup>
Segmentowy poławiacz pyłku Ostrowskiej do dennicy wysokiej	W10370	60, <sup>81</sup>	74, <sup>80</sup>	W1037	66, <sup>42</sup>	81, <sup>70</sup>
Segmentowy poławiacz pyłku Ostrowskiej do dennicy wysokiej higienicznej	W1037000	60, <sup>81</sup>	74, <sup>80</sup>	W103700	66, <sup>42</sup>	81, <sup>70</sup>
Segmentowy poławiacz pyłku Langstroth i Apipol do dennicy wysokiej	W10240	63, <sup>66</sup>	78, <sup>30</sup>	W1024	69, <sup>19</sup>	85, <sup>10</sup>
Segmentowy poławiacz pyłku Dadant i Dadant ½ do dennicy wysokiej	W10240	63, <sup>66</sup>	78, <sup>30</sup>	W1024	69, <sup>19</sup>	85, <sup>10</sup>
Segmentowy poławiacz pyłku do ula Wielkopolskiego 12-ramkowego i Warszawskiego zwykłego/poszerzanego do dennicy wysokiej	W10240	63, <sup>66</sup>	78, <sup>30</sup>	W1024	69, <sup>19</sup>	85, <sup>10</sup>
Segmentowy poławiacz pyłku do dennicy wysokiej higienicznej Dadant i Dadant ½	W1024000	63, <sup>66</sup>	78, <sup>30</sup>	W102400	69, <sup>19</sup>	85, <sup>10</sup>
Segmentowy poławiacz pyłku Langstroth i Apipol do dennicy wysokiej higienicznej	W1024000	63, <sup>66</sup>	78, <sup>30</sup>	W102400	69, <sup>19</sup>	85, <sup>10</sup>
Plastikowy poławiacz pyłku Wielkopolski/Ostrowskiej do dennicy higienicznej plastikowej lub styropianowej - NOWOŚĆ	8052	41, <sup>95</sup>	51, <sup>60</sup>			
Plastikowy poławiacz pyłku Wielkopolski/Ostrowskiej do dennicy higienicznej plastikowej lub styropianowej w zestawie z siatką - NOWOŚĆ	8052S	50, <sup>00</sup>	61, <sup>50</sup>			

## STOJAK POD UL

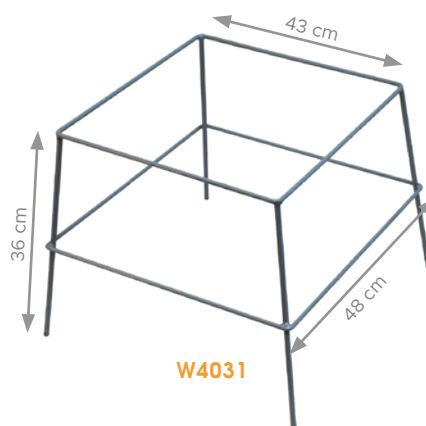

ID	NAZWA	NETTO	BRUTTO
W4033	Stojak pod ul 1 sztuka (cena statywu bez drewnianych belek)	120, <sup>73</sup>	148, <sup>50</sup>
W4033K	Stojak pod ul zestaw 2 sztuki (cena statywu bez drewnianych belek)	241, <sup>46</sup>	297, <sup>00</sup>
W4031	Stojak metalowy pasieczny (do wszystkich typów uli)	42, <sup>11</sup>	51, <sup>80</sup>

## WÓZKI DO PRZEWOZU ULI



Możliwość demontażu podestu

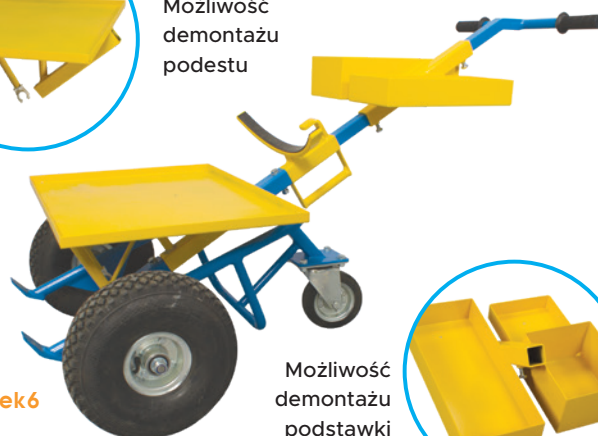

wózek6

Możliwość demontażu podstawki

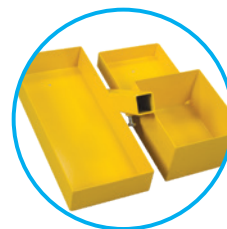

ID	NAZWA	NETTO	BRUTTO
wózek1	Wózek ręczny do transportu uli (do 120 kg)	755, <sup>28</sup>	929, <sup>00</sup>
wózek2	Wózek ręczny do transportu uli (platforma - ze skrętnymi kołami, do 400 kg)	1 292, <sup>68</sup>	1 590, <sup>00</sup>
wózek3	Wózek ręczny do transportu uli (taczki, do 120 kg)	1 056, <sup>10</sup>	1 299, <sup>00</sup>
wózek6	Wózek ręczny do transportu uli (z podestem)	1 560, <sup>98</sup>	1 920, <sup>00</sup>

## PIERŚCIENIE DYSTANSOWE



## PRZEGRODY ZACIEŚNIAJĄCE



	NIEMALOWANY	MALOWANY
Pierścień dystansowy Wielkopolski 10-ramkowy lub Ostrowskiej	<b>W10620</b> 35, <sup>80</sup>	<b>W1062</b> 39, <sup>80</sup>
Pierścień dystansowy Wielkopolski 12-ramkowy i Warszawski Z/P	<b>W10260</b> 36, <sup>90</sup>	<b>W1026</b> 44, <sup>30</sup>
Pierścień dystansowy z przegonką 8 wylotową, Wielkopolski 10-ramkowy	<b>W60222N</b> 50, <sup>50</sup>	<b>W60222</b> 56, <sup>10</sup>
Pierścień dystansowy z przegonką 8 wylotową, Wielkopolski 12-ramkowy i Warszawski Z/P	<b>W602220N</b> 53, <sup>40</sup>	<b>W602220</b> 59, <sup>00</sup>
Pierścień dystansowy z przegonką 8 wylotową do ula Ostrowskiej	<b>W60222N</b> 50, <sup>50</sup>	<b>W60222</b> 56, <sup>10</sup>
Pierścień dystansowy Dadant i Dadant ½	<b>W10260</b> 36, <sup>90</sup>	<b>W1026</b> 44, <sup>30</sup>
Pierścień dystansowy z przegonką 8 wylotową Dadant i Dadant ½	<b>W602220N</b> 53, <sup>40</sup>	<b>W602220</b> 59, <sup>00</sup>
Pierścień dystansowy Langstroth i Apipol	<b>W10260</b> 36, <sup>90</sup>	<b>W1026</b> 44, <sup>30</sup>
Pierścień dystansowy z przegonką 8 wylotową Langstroth i Apipol	<b>W602220N</b> 53, <sup>40</sup>	<b>W602220</b> 59, <sup>00</sup>
Pierścień dystansowy z przegonką (monolit) Wielkopolski/Ostrowskiej - <b>NOWOŚĆ</b>	<b>W10620_M</b> 75, <sup>90</sup>	<b>W1062_M</b> 82, <sup>50</sup>
Pierścień dystansowy z przegonką (monolit) Dadant, LN, WL 12-ramkowy - <b>NOWOŚĆ</b>	<b>W10260_M</b> 79, <sup>80</sup>	<b>W1026_M</b> 86, <sup>90</sup>

	NIEMALOWANY
Przegroda zacieśniająca ½ Wielkopolska 10 i 12-ramkowa	<b>W1039</b> 12, <sup>60</sup>
Przegroda zacieśniająca Wielkopolska 10 i 12-ramkowa	<b>W1040</b> 17, <sup>10</sup>
Przegroda zacieśniająca Ostrowskiej	<b>W1038</b> 17, <sup>10</sup>
Przegroda zacieśniająca Dadant ½	<b>W1030</b> 14, <sup>80</sup>
Przegroda zacieśniająca Dadant, Dadant 12-ramkowy	<b>W1029</b> 19, <sup>40</sup>
Przegroda zacieśniająca Apipol	<b>W1028</b> 12, <sup>60</sup>
Przegroda zacieśniająca Langstroth	<b>W1027</b> 17, <sup>10</sup>
Przegroda zacieśniająca Warszawska Poszerzana duża	<b>W1077</b> 33, <sup>90</sup>

# ELEKTRONICZNE WAGI PASIECZNE

Waga umożliwia stałą kontrolę przybytków i ubytków miodu w ulu. Na tej podstawie możemy wyciągać wnioski o tym co dzieje się w pasiece np. jak wykorzystywane są pożytki przez pszczoły, jakie jest spożycie zapasów pokarmu.

Wagi pasieczne nie wiążą klienta z operatorem jakiegokolwiek sieci GSM. Do uruchomienia wagi jest potrzebna najwyklesza karta SIM (prepaid). Klient sam decyduje o kwocie doładowania karty lub ewentualnym abonamencie. Każda waga jest szyfrowana 5-cio cyfrowym kodem PIN. Po odłączeniu zasilnia zażąda wprowadzenia tego kodu. Serwer jest darmowy, a jego aktywowanie polega na zarejestrowaniu wagi na stronie [www.wagi.lyson.com.pl](http://www.wagi.lyson.com.pl). Wszystkie odczyty są tam magazynowane, a z danych są tworzone wykresy.



## WAGA PASIECZNA Z INTERFEJSEM BLUETOOTH OPTIMA LINE

**OPTIMA**  
line

Waga pasieczna z interfejsem bluetooth umożliwia kontrolę przybytków i ubytków miodu w ulu. Odczyt realizowany jest na ekranie smartfona – poprzez dedykowaną aplikację. Warunkiem koniecznym do wykonania pomiaru jest przebywanie w zasięgu łącza Bluetooth.

**LYSON**  
MOBILNA PASIEKA



Wkrótce do pobrania na telefony z Androidem oraz iOS.

Zarządzanie ulami  
w pasiece

Odczyty z wag  
pasiecznych

Zapis danych  
w chmurze

- konstrukcja wykonana ze stali ocynkowanej
- zakres pomiarowy do 150kg (skok pomiaru co 10g)
- zasilanie bateryjne (6 x AA)
- czas pracy na bateriach ok. 4 miesiące
- komunikacja poprzez łącze Bluetooth (zasięg transmisji do 30m\*)
- wyniki pomiarów odczytywane na ekranie smartfona poprzez dedykowaną aplikację
- bezpłatne aplikacje dla Android oraz IOS
- waga bez abonamentu, nie wymaga konfiguracji
- w przyszłości wagę będzie można zintegrować z rozwijanym systemem inteligentnej pasieki

\*realny zasięg działania zależy od warunków terenowych oraz czułości odbiornika (telefonu)

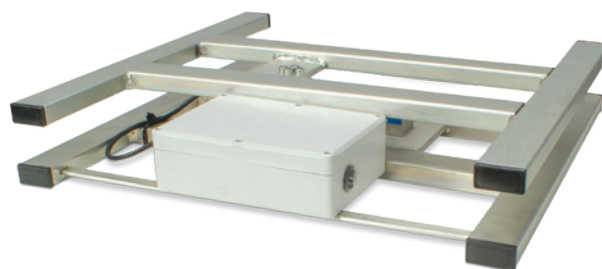

ID	NAZWA	NETTO	BRUTTO
W3120_OB	Waga ulowa OPTIMA z interfejsem Bluetooth	886, <sup>18</sup>	1 090, <sup>00</sup>

## ELEKTRONICZNA WAGA ULOWA GSM OPTIMA LINE

**OPTIMA**  
line

### Zalety wagi OPTIMA:

- stabilna konstrukcja mechaniczna wykonana ze stali ocynkowanej bez blatu (niska konstrukcja)
- zakres pomiarowy do 150 kg
- rozdzielczość odczytu wagi: 10g
- zasilanie bateryjne (6 x AA) - ok 3,5 - 4 miesięcy pracy
- wysyłanie informacji poprzez SMS
- konfiguracja z poziomu lokalnej klawiatury i wyświetlacza
- wbudowane funkcje antykradzieżowe (gdy ul zostanie zdjęty lub przewrócony, waga wyśle SMS'a o treści MASS LOSS informując, że coś złego stało się z ulem)

### W skład zestawu wchodzi:

- konstrukcja mechaniczna wagi wraz z czujnikiem pomiarowym
- centralka z wbudowaną klawiaturą i wyświetlaczem

Tryb pracy:  
• 1 pomiar na dobę

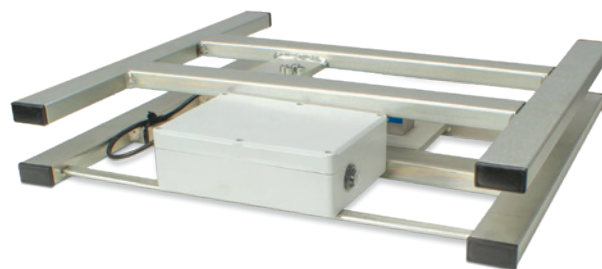

ID	NAZWA	NETTO	BRUTTO
W3120_O	Waga ulowa GSM OPTIMA	967, <sup>48</sup>	1 390, <sup>00</sup>

# ELEKTRONICZNA WAGA UŁOWA GSM CLASSIC LINE

**CLASSIC**  
line

## Zalety wagi CLASSIC:

- stabilna konstrukcja mechaniczna wykonana ze stali ocynkowanej
- blat wagi wykonany z tworzywa sztucznego
- zakres pomiarowy do 150kg
- rozdzielczość odczytu wagi: 10g
- zasilanie - akumulator żelowy o pojemności 9Ah oraz napięciu 12VDC  
(czas działania jest uzależniony od warunków pogodowych, zasięgu sieci GSM oraz intensywności użytkowania wagi - przybliżony czas pracy to 3 tygodnie) - ładowarka w komplecie
- wysyłanie informacji poprzez SMS, na **DARMOWY SERWER DANYCH** (poprzez system GPRS) oraz na **WYŚWIETLACZ WAGI**
- konfiguracja z poziomu lokalnej klawiatury i wyświetlacza
- wbudowane funkcje antykradzieżowe (gdy ul zostanie zdjęty lub przewrócony, waga niezwłocznie wyśle SMS'a o treści MASS LOSS informując, że coś złego stało się z ulem)
- lokalna pamięć 5 ostatnich wyników pomiarów

## W skład zestawu wchodzi:

- konstrukcja mechaniczna wagi wraz z czujnikiem pomiarowym
- centralka z wbudowaną klawiaturą i wyświetlaczem
- akumulator + ładowarka

## Tryby pracy:

- 1 pomiar na dobę
- 2 pomiary na dobę
- 3 pomiary na dobę

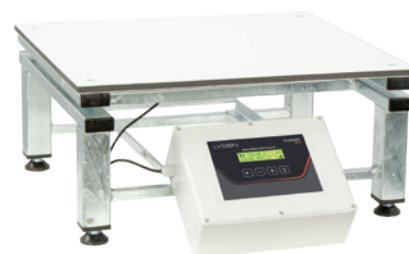

ID	NAZWA	NETTO	BRUTTO
W3121_C	Waga ulowa GSM CLASSIC	2 089, <sup>43</sup>	2 570, <sup>00</sup>
W3122_A	OPCJA: dodatkowy akumulator	409, <sup>76</sup>	504, <sup>00</sup>

# ELEKTRONICZNA WAGA UŁOWA GSM PREMIUM LINE

**PREMIUM**  
line

## Zalety wagi PREMIUM:

- stabilna konstrukcja mechaniczna wykonana ze stali nierdzewnej
- blat wagi wykonany ze stali nierdzewnej
- zakres pomiarowy do 150kg
- rozdzielczość odczytu wagi: 10g
- zasilanie - akumulator żelowy o pojemności 9Ah oraz napięciu 12VDC  
(czas działania jest uzależniony od warunków pogodowych, zasięgu sieci GSM oraz intensywności użytkowania wagi - przybliżony czas pracy to 3 tygodnie) - ładowarka w komplecie
- wysyłanie informacji poprzez SMS, na **DARMOWY SERWER DANYCH** (po przez system GPRS) oraz na **WYŚWIETLACZ WAGI**
- konfiguracja z poziomu lokalnej klawiatury i wyświetlacza
- wbudowane funkcje antykradzieżowe (gdy ul zostanie zdjęty lub przewrócony, waga niezwłocznie wyśle SMS'a o treści MASS LOSS informując, że coś złego stało się z ulem.)
- lokalna pamięć 20 ostatnich wyników pomiarów

## Tryby pracy:

- 1 pomiar na dobę
- 2 pomiary na dobę
- 3 pomiary na dobę

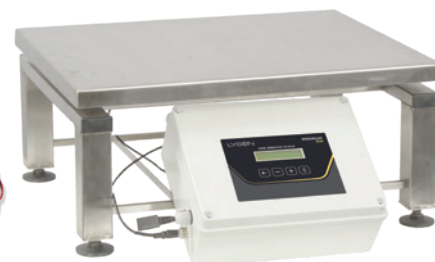

ID	NAZWA	NETTO	BRUTTO
W3122_P	Waga ulowa GSM PREMIUM	2 430, <sup>89</sup>	2 990, <sup>00</sup>
W3122_A	OPCJA: dodatkowy akumulator	409, <sup>76</sup>	504, <sup>00</sup>
W3122_CZ	Zewnętrzny czujnik temperatury i wilgotności	199, <sup>59</sup>	245, <sup>50</sup>
W3122_CZT	Zewnętrzny czujnik temperatury	117, <sup>48</sup>	144, <sup>50</sup>
W3118	Zestaw solarny do ładowania akumulatora wagi PREMIUM		390, <sup>00</sup>

# MASKOWNICA NA WAGĘ

- Materiał wodoodporny poliestrowy
- Cztery zamki błyskawiczne
- Wymiary 500×460×220 mm

Maskownica przeznaczona jest do zabezpieczenia wagi pasiecznej przed kradzieżą oraz przed niekorzystnymi warunkami atmosferycznymi



ID	NAZWA	BRUTTO
W3119	Maskownica na wagę	39, <sup>00</sup>

Cztery zamki błyskawiczne ułatwiają szybkie założenie maskownicy na wagę oraz łatwy dostęp do osprzętu wagi.

# 2



# MIODARKI



Urządzenia oznakowane znakiem CE (Conformité Européenne) spełniają wymagania dyrektyw Unii Europejskiej dotyczących zagadnień związanych z bezpieczeństwem użytkowania, ochroną zdrowia i ochroną środowiska. Producent oznaczając swój wyrób znakiem CE deklaruje, że wyrób ten spełnia wymagania wszystkich odnoszących się do niego dyrektyw.

## **GWARANCJA**

**PREMIUM** - 7 lat

**CLASSIC** - 5 lat

**OPTIMA** - 3 lata

**MINIMA/BASIC** - 2 lata

(Gwarancja nie obejmuje elementów sterowania oraz napędu i osprzętu elektrycznego. W przypadku ww. części Firma Łysoń udziela odpowiednio - 3 lata gwarancji dla miodarek PREMIUM oraz 2 lata dla POZOSTAŁYCH miodarek).

Szczegóły gwarancji dostępne na naszej stronie internetowej [www.lyson.com.pl](http://www.lyson.com.pl)





# NAPĘD ELEKTRYCZNY DO MIODAREK RĘCZNYCH BASIC/MINIMA LINE

**BASIC**  
line  
**MINIMA**  
line

## W zestawie:

- sterowanie,
- napęd,
- komplet śrub,
- zaczepek do pleksy



ZESTAW\_BASIC

Dzięki elektrycznemu napędowi w łatwy i niedrogi sposób zmienimy napęd w naszej miodarce z ręcznego na elektryczny. Silnik zasilany jest napięciem 230V o mocy 120W. Zastosowany sterownik MDD-01 jest to prosty, manualny potencjometr do zmiany prędkości obrotów.

ID	NAZWA	BRUTTO
ZESTAW_BASIC	Napęd elektryczny do miodarek BASIC Line i MINIMA Line Ø wałka 15 mm	659,00
ZESTAWB_AD	Napęd elektryczny BASIC z adapterem do miodarek innych producentów Ø wałka 14 mm lub 16 mm	840,00

## INSTRUKCJA MONTAŻU NAPĘDU ELEKTRYCZNEGO W MIODARKACH RĘCZNYCH

### 1. DEMONTAŻ NAPĘDU RĘCZNEGO

- odkręcamy śrubki mocujące hamulec oraz napęd ręczny i zdejmujemy go
- demontujemy zawiasy z prawej strony
- wykręcone wcześniej zawiasy dokręcamy ponownie o jedno oczko dalej
- dokręcamy górną belkę za pomocą motylka M8 (w zestawie)

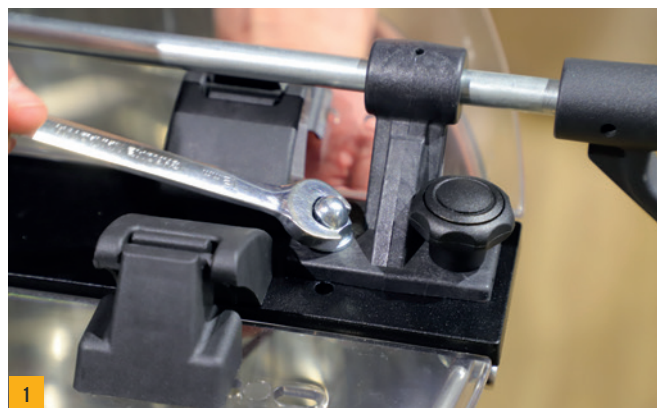
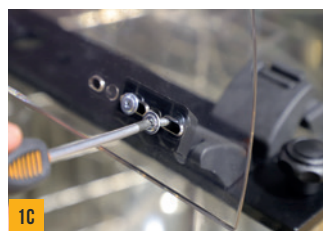

### 2. MONTAŻ NAPĘDU ELEKTRYCZNEGO

- montujemy obudowę z silnikiem
- dokręcamy obudowę z silnikiem
- montujemy i dokręcamy sterownik
- podpinamy kabel zasilający do sterowania

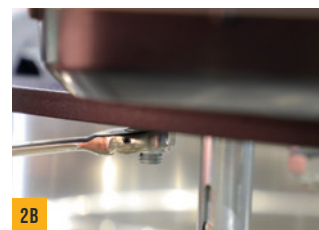



# 2, 3- RAMKOWE



**MINIMA**  
line

**W233BNV**



**BASIC**  
line

**W2029BB**



**CLASSIC**  
line

**W2002**

<b>ID</b>	<b>W233BNV</b>	<b>W2029BB</b>	<b>W2002</b>
<b>Nazwa</b>	Miodarka 2-plastrowa ręczna, z nogami MINIMA	Miodarka 3-plastrowa ręczna, Ø500 mm, BASIC	Miodarka 3-plastrowa ręczna, Ø500 mm, CLASSIC
<b>Cena netto</b>	<b>995,<sup>93</sup></b>	<b>974,<sup>80</sup></b>	<b>1 650,<sup>41</sup></b>
<b>Cena brutto</b>	<b>1 225,<sup>00</sup></b>	<b>1 199,<sup>00</sup></b>	<b>2 030,<sup>00</sup></b>

## PARAMETRY TECHNICZNE

<b>Średnica bębna</b>	Ø400 mm	Ø500 mm	Ø500 mm
<b>Rodzaj ramki</b>	Uniwersalna	Uniwersalna	Uniwersalna
<b>Napęd</b>	Ręczny	Ręczny	Ręczny
<b>Zasilanie</b>	-	-	-
<b>Sterownik</b>	-	-	-
<b>Silnik</b>	-	-	-

## KONSTRUKCJA BĘBNA I KOSZA

<b>Grubość blachy bębna</b>	0,6 mm	0,6 mm	0,6 mm
<b>Zawór</b>	Plastikowy 6/4"	Plastikowy 6/4"	Nierdzewny 6/4"
<b>Górna belka</b>	Blacha malowana proszkowo	Płaskownik 10 mm malowany proszkowo	Płaskownik 10 mm malowany proszkowo
<b>Pleksa</b>	3 mm	3 mm	3 mm
<b>Nogi</b>	Krótkie malowane proszkowo	Krótkie malowane proszkowo	Długie malowane proszkowo
<b>Zawiasy</b>	Brak	Plastikowe 4 szt.	Plastikowe 4 szt.
<b>Rozmiar oczka</b>	35×20 mm	25×70 mm	20×20 mm
<b>Osadzenie kosza w bębnie</b>	Tuleja tarnamidowa	Tuleja tarnamidowa	Tuleja tarnamidowa
<b>Obręcz bębna</b>	Brak	-	Malowana proszkowo
<b>Wysokość bębna</b>	610 mm	610 mm	610 mm

## INFORMACJE DODATKOWE

<b>Gwarancja</b>	2 lata	2 lata	5 lat
<b>Pozostałe</b>	Miodarki do samodzielnego montażu (wysyłane w kartonach)	Miodarki do samodzielnego montażu (wysyłane w kartonach)	Miodarki wysyłane na paletach (zapakowane w karton)

# 3- RAMKOWE



**BASIC**  
line

**W2030BB**



**CLASSIC**  
line

**W2012**

<b>ID</b>	<b>W2030BB</b>	<b>W2012</b>
<b>Nazwa</b>	Miodarka 3-plastrowa Ø500 mm elektryczna, BASIC	Miodarka 3-plastrowa elektryczna, CLASSIC
<b>Cena netto</b>	<b>1 410,<sup>57</sup></b>	<b>2 105,<sup>69</sup></b>
<b>Cena brutto</b>	<b>1 735,<sup>00</sup></b>	<b>2 590,<sup>00</sup></b>

## PARAMETRY TECHNICZNE

<b>Średnica bębna</b>	Ø500 mm	Ø500 mm
<b>Rodzaj ramki</b>	Uniwersalna	Uniwersalna
<b>Napęd</b>	Elektryczny	Elektryczny
<b>Zasilanie</b>	230V	12V/230V
<b>Sterownik</b>	MDD-01 (Potencjometr ręczny)	SDD-2DP (Potencjometr cyfrowy)
<b>Silnik</b>	24V/120W	24V/250W

## KONSTRUKCJA BĘBNA I KOSZA

<b>Grubość blachy bębna</b>	0,6 mm	0,6 mm
<b>Zawór</b>	Plastikowy 6/4"	Nierdzewny 6/4"
<b>Górna belka</b>	Płaskownik 10 mm malowany proszkowo	Płaskownik 10 mm malowany proszkowo
<b>Pleksa</b>	3 mm	3 mm
<b>Nogi</b>	Krótkie malowane proszkowo	Długie malowane proszkowo
<b>Zawiasy</b>	Plastikowe 4 szt.	Plastikowe 4 szt.
<b>Rozmiar oczka</b>	25x70 mm	20x20 mm
<b>Osadzenie kosza w bębnie</b>	Tuleja tarnamidowa	Łożysko w krzyżaku
<b>Obręcz bębna</b>	-	Malowana proszkowo
<b>Wysokość bębna</b>	610 mm	610 mm

## INFORMACJE DODATKOWE

<b>Gwarancja</b>	2 lata	5 lata
<b>Pozostałe</b>	Miodarki do samodzielnego montażu (wysyłane w kartonach)	Miodarki wysyłane na paletach (zapakowane w karton)

# 4- RAMKOWE



**BASIC**  
line

**MINIMA**  
line

**BASIC**  
line

<b>ID</b>	<b>W2026BB</b>	<b>W2026BV</b>	<b>W2027BB</b>
<b>Nazwa</b>	Miodarka 4-plastrowa Ø500 mm ręczna, BASIC	Miodarka 4-plastrowa Ø500 mm ręczna, MINIMA	Miodarka 4-plastrowa Ø600 mm ręczna, BASIC
<b>Cena netto</b>	<b>991,<sup>87</sup></b>	<b>1 199,<sup>19</sup></b>	<b>1 077,<sup>24</sup></b>
<b>Cena brutto</b>	<b>1 220,<sup>00</sup></b>	<b>1 475,<sup>00</sup></b>	<b>1 325,<sup>00</sup></b>

## PARAMETRY TECHNICZNE

<b>Średnica bębna</b>	Ø500 mm	Ø500 mm	Ø600 mm
<b>Rodzaj ramki</b>	Wielkopolska, Langstroth, Ostrowskiej	Wielkopolska, Langstroth, Ostrowskiej	Uniwersalna
<b>Napęd</b>	Ręczny	Ręczny	Ręczny
<b>Zasilanie</b>	-	-	-
<b>Sterownik</b>	-	-	-
<b>Silnik</b>	-	-	-

## KONSTRUKCJA BĘBNA I KOSZA

<b>Grubość blachy bębna</b>	0,6 mm	0,6 mm	0,6 mm
<b>Zawór</b>	Plastikowy 6/4"	Nierdzewny 6/4"	Plastikowy 6/4"
<b>Górna belka</b>	Płaskownik 10 mm malowany proszkowo	Płaskownik 10 mm malowany proszkowo	Płaskownik 10 mm malowany proszkowo
<b>Pleksa</b>	3 mm	3 mm	3 mm
<b>Nogi</b>	Krótkie malowane proszkowo	Krótkie malowane proszkowo	Krótkie malowane proszkowo
<b>Zawiasy</b>	Plastikowe 4 szt.	Plastikowe 4 szt.	Plastikowe 4 szt.
<b>Rozmiar oczka</b>	25x70 mm	20x20 mm	25x70 mm
<b>Osadzenie kosza w bębnie</b>	Tuleja tarnamidowa	Tuleja tarnamidowa	Tuleja tarnamidowa
<b>Obręcz bębna</b>	Brak	Brak	Brak
<b>Wysokość bębna</b>	610 mm	610 mm	610 mm

## INFORMACJE DODATKOWE

<b>Gwarancja</b>	2 lata	2 lata	2 lata
<b>Pozostałe</b>	Miodarki do samodzielnego montażu (wysyłane w kartonach)	Miodarki do samodzielnego montażu (wysyłane w kartonach)	Miodarki do samodzielnego montażu (wysyłane w kartonach)

# 4- RAMKOWE



**MINIMA**  
line

**W2027BV**



**CLASSIC**  
line

**W2003**

<b>ID</b>	<b>W2027BV</b>	<b>W2003</b>
<b>Nazwa</b>	Miodarka 4-plastrowa Ø600 mm ręczna, MINIMA	Miodarka 4-plastrowa Ø600 mm ręczna, CLASSIC
<b>Cena netto</b>	<b>1 288,<sup>62</sup></b>	<b>1 829,<sup>27</sup></b>
<b>Cena brutto</b>	<b>1 585,<sup>00</sup></b>	<b>2 250,<sup>00</sup></b>

## PARAMETRY TECHNICZNE

<b>Średnica bębna</b>	Ø600 mm	Ø600 mm
<b>Rodzaj ramki</b>	Uniwersalna	Uniwersalna
<b>Napęd</b>	Ręczny	Ręczny
<b>Zasilanie</b>	-	-
<b>Sterownik</b>	-	-
<b>Silnik</b>	-	-

## KONSTRUKCJA BĘBNA I KOSZA

<b>Grubość blachy bębna</b>	0,6 mm	0,6 mm
<b>Zawór</b>	Nierdzewny 6/4"	Nierdzewny 6/4"
<b>Górna belka</b>	Płaskownik 10 mm malowany proszkowo	Płaskownik 10 mm malowany proszkowo
<b>Pleksa</b>	3 mm	3 mm
<b>Nogi</b>	Krótkie malowane proszkowo	Długie malowane proszkowo
<b>Zawiasy</b>	Plastikowe 4 szt.	Plastikowe 4 szt.
<b>Rozmiar oczka</b>	20×20 mm	20×20 mm
<b>Osadzenie kosza w bębnie</b>	Tuleja tarnamidowa	Tuleja tarnamidowa
<b>Obręcz bębna</b>	Brak	Malowana proszkowo
<b>Wysokość bębna</b>	610 mm	610 mm

## INFORMACJE DODATKOWE

<b>Gwarancja</b>	2 lata	5 lat
<b>Pozostałe</b>	Miodarki do samodzielnego montażu (wysyłane w kartonach)	Miodarki wysyłane na paletach (zapakowane w karton)

# 4- RAMKOWE



**BASIC  
line**

**W2033BB**



**MINIMA  
line**

**W2033BV**



**BASIC  
line**

**W224BB**

<b>ID</b>	<b>W2033BB</b>	<b>W2033BV</b>	<b>W224BB</b>
<b>Nazwa</b>	Miodarka 4-plastrowa Ø500 mm elektryczna, BASIC	Miodarka 4-plastrowa Ø500 mm elektryczna, MINIMA	Miodarka 4-plastrowa Ø600 mm elektryczna, BASIC
<b>Cena netto</b>	<b>1 430,<sup>89</sup></b>	<b>1 621,<sup>95</sup></b>	<b>1 605,<sup>69</sup></b>
<b>Cena brutto</b>	<b>1 760,<sup>00</sup></b>	<b>1 995,<sup>00</sup></b>	<b>1 975,<sup>00</sup></b>

## PARAMETRY TECHNICZNE

<b>Średnica bębna</b>	Ø500 mm	Ø500 mm	Ø600 mm
<b>Rodzaj ramki</b>	Wielkopolska, Langstroth, Ostrowskiej	Wielkopolska, Langstroth, Ostrowskiej	Uniwersalna
<b>Napęd</b>	Elektryczny	Elektryczny	Elektryczny
<b>Zasilanie</b>	230V	230V	230V
<b>Sterownik</b>	MDD-01 (Potencjometr ręczny)	MDD-01 (Potencjometr ręczny)	MDD-01 (Potencjometr ręczny)
<b>Silnik</b>	24V/120W	24V/120W	24V/120W

## KONSTRUKCJA BĘBNA I KOSZA

<b>Grubość blachy bębna</b>	0,6 mm	0,6 mm	0,6 mm
<b>Zawór</b>	Plastikowy 6/4"	Nierdzewny 6/4"	Plastikowy 6/4"
<b>Górna belka</b>	Płaskownik 10 mm malowany proszkowo	Płaskownik 10 mm malowany proszkowo	Płaskownik 10 mm malowany proszkowo
<b>Pleksa</b>	3 mm	3 mm	3 mm
<b>Nogi</b>	Krótkie malowane proszkowo	Krótkie malowane proszkowo	Krótkie malowane proszkowo
<b>Zawiasy</b>	Plastikowe 4 szt.	Plastikowe 4 szt.	Plastikowe 4 szt.
<b>Rozmiar oczka</b>	25x70 mm	20x20 mm	25x70 mm
<b>Osadzenie kosza w bębnie</b>	Tuleja tarnamidowa	Tuleja tarnamidowa	Tuleja tarnamidowa
<b>Obręcz bębna</b>	-	Brak	-
<b>Wysokość bębna</b>	610 mm	610 mm	610 mm

## INFORMACJE DODATKOWE

<b>Gwarancja</b>	2 lata	2 lata	2 lata
<b>Pozostałe</b>	Miodarki do samodzielnego montażu (wysyłane w kartonach)	Miodarki do samodzielnego montażu (wysyłane w kartonach)	Miodarki do samodzielnego montażu (wysyłane w kartonach)

# 4- RAMKOWE



**MINIMA**  
line



**CLASSIC**  
line



**CLASSIC**  
line

ID	W224BV	W2013C	W2013
Nazwa	Miodarka 4-plastrowa Ø600 mm elektryczna, MINIMA	Miodarka 4-plastrowa Ø500 mm elektryczna, CLASSIC	Miodarka 4-plastrowa Ø600 mm elektryczna, CLASSIC
Cena netto	1 813, <sup>01</sup>	2 162, <sup>60</sup>	2 252, <sup>03</sup>
Cena brutto	2 230, <sup>00</sup>	2 660, <sup>00</sup>	2 770, <sup>00</sup>

## PARAMETRY TECHNICZNE

	W224BV	W2013C	W2013
Średnica bębna	Ø600 mm	Ø500 mm	Ø600 mm
Rodzaj ramki	Uniwersalna	Wielkopolska, Langstroth, Ostrowskiej	Uniwersalna
Napęd	Elektryczny	Elektryczny	Elektryczny
Zasilanie	230V	12V/230V	12V/230V
Sterownik	MDD-01 (Potencjometr ręczny)	SDD-2DP (Potencjometr cyfrowy)	SDD-2DP (Potencjometr cyfrowy)
Silnik	24V/120W	24V/250W	24V/250W

## KONSTRUKCJA BĘBNA I KOSZA

	W224BV	W2013C	W2013
Grubość blachy bębna	0,6 mm	0,6 mm	0,6 mm
Zawór	Nierdzewny 6/4"	Nierdzewny 6/4"	Nierdzewny 6/4"
Górna belka	Płaskownik 10 mm malowany proszkowo	Płaskownik 10 mm malowany proszkowo	Płaskownik 10 mm malowany proszkowo
Pleksa	3 mm	3 mm	3 mm
Nogi	Krótkie malowane proszkowo	Długie malowane proszkowo	Długie malowane proszkowo
Zawiasy	Plastikowe 4 szt.	Plastikowe 4 szt.	Plastikowe 4 szt.
Rozmiar oczka	20×20 mm	20×20 mm	20×20 mm
Osadzenie kosza w bębnie	Tuleja tarnamidowa	Łożysko w krzyżaku	Łożysko w krzyżaku
Obręcz bębna	Brak	Malowana proszkowo	Malowana proszkowo
Wysokość bębna	610 mm	610 mm	610 mm

## INFORMACJE DODATKOWE

	W224BV	W2013C	W2013
Gwarancja	2 lata	5 lat	5 lat
Pozostałe	Miodarki do samodzielnego montażu (wysyłane w kartonach)	Miodarki wysyłane na paletach (zapakowane w karton)	Miodarki wysyłane na paletach (zapakowane w karton)

# 4- RAMKOWE



**OPTIMA**  
line

**W225MS**



**CLASSIC**  
line

**W20130**



**CLASSIC**  
line

**W2013B**

<b>ID</b>	<b>W225MS</b>	<b>W20130</b>	<b>W2013B</b>
<b>Nazwa</b>	Miodarka 4-plastrowa Ø600 mm ręczna+elektryczna, OPTIMA	Miodarka 4-plastrowa Ø600 mm ręczna+elektryczna, CLASSIC	Miodarka 4-plastrowa Ø500 mm ręczna+elektryczna, CLASSIC
<b>Cena netto</b>	<b>2 382,<sup>11</sup></b>	<b>2 658,<sup>54</sup></b>	<b>2 569,<sup>11</sup></b>
<b>Cena brutto</b>	<b>2 930,<sup>00</sup></b>	<b>3 270,<sup>00</sup></b>	<b>3 160,<sup>00</sup></b>

## PARAMETRY TECHNICZNE

<b>Średnica bębna</b>	Ø600 mm	Ø600 mm	Ø500 mm
<b>Rodzaj ramki</b>	Uniwersalna	Uniwersalna	Wielkopolska, Langstroth, Ostrowskiej
<b>Napęd</b>	Ręczno-elektryczny	Ręczno-elektryczny	Ręczno-elektryczny
<b>Zasilanie</b>	12V/230V	12/230V	12V/230V
<b>Sterownik</b>	CDD (Potencjometr cyfrowy)	SDD-2DP (Potencjometr cyfrowy)	SDD-2DP (Potencjometr cyfrowy)
<b>Silnik</b>	24V/250W	24V/250W	24V/250W

## KONSTRUKCJA BĘBNA I KOSZA

<b>Grubość blachy bębna</b>	0,6 mm	0,6 mm	0,6 mm
<b>Zawór</b>	Nierdzewny 6/4"	Nierdzewny 6/4"	Nierdzewny 6/4"
<b>Górna belka</b>	Płaskownik 10 mm malowany proszkowo	Płaskownik 10 mm malowany proszkowo	Płaskownik 10 mm malowany proszkowo
<b>Pleksa</b>	3 mm	3 mm	3 mm
<b>Nogi</b>	Krótkie malowane proszkowo	Długie malowane proszkowo	Długie malowane proszkowo
<b>Zawiasy</b>	Plastikowe 4 szt.	Plastikowe 4 szt.	Plastikowe 4 szt.
<b>Rozmiar oczka</b>	20×20 mm	20×20 mm	20×20 mm
<b>Osadzenie kosza w bębnie</b>	Łożysko w bębnie	Łożysko w krzyżaku	Łożysko w krzyżaku
<b>Obręcz bębna</b>	Brak	Malowana proszkowo	Malowana proszkowo
<b>Wysokość bębna</b>	610 mm	610 mm	610 mm

## INFORMACJE DODATKOWE

<b>Gwarancja</b>	3 lata	5 lat	5 lat
<b>Pozostałe</b>	Miodarki do samodzielnego montażu (wysyłane w kartonach)	Miodarki wysyłane na paletach (zapakowane w karton)	Miodarki wysyłane na paletach (zapakowane w karton)

# 5- RAMKOWE



**CLASSIC**  
line

**W2014**



**CLASSIC**  
line

**W20140**

<b>ID</b>		
<b>Nazwa</b>	Miodarka 5-plastrowa Ø600 mm elektryczna, CLASSIC	Miodarka 5-plastrowa Ø600 mm ręczna+elektryczna, CLASSIC
<b>Cena netto</b>	<b>2 382,<sup>11</sup></b>	<b>2 747,<sup>97</sup></b>
<b>Cena brutto</b>	<b>2 930,<sup>00</sup></b>	<b>3 380,<sup>00</sup></b>

## PARAMETRY TECHNICZNE

<b>Średnica bębna</b>	Ø600 mm	Ø600 mm
<b>Rodzaj ramki</b>	Wielkopolska, Langstroth, Ostrowskiej	Wielkopolska, Langstroth, Ostrowskiej
<b>Napęd</b>	Elektryczny	Ręczno-elektryczny
<b>Zasilanie</b>	12V/230V	12V/230V
<b>Sterownik</b>	SDD-2DP (Potencjometr cyfrowy)	SDD-2DP (Potencjometr cyfrowy)
<b>Silnik</b>	24V/250W	24V/250W

## KONSTRUKCJA BĘBNA I KOSZA

<b>Grubość blachy bębna</b>	0,6 mm	0,6 mm
<b>Zawór</b>	Nierdzewny 6/4"	Nierdzewny 6/4"
<b>Górna belka</b>	Płaskownik 10 mm malowany proszkowo	Płaskownik 10 mm malowany proszkowo
<b>Pleksa</b>	3 mm	3 mm
<b>Nogi</b>	Długie malowane proszkowo	Długie malowane proszkowo
<b>Zawiasy</b>	Plastikowe 4 szt.	Plastikowe 4 szt.
<b>Rozmiar oczka</b>	20×20 mm	20×20 mm
<b>Osadzenie kosza w bębnie</b>	Łożysko w krzyżaku	Łożysko w krzyżaku
<b>Obręcz bębna</b>	Malowana proszkowo	Malowana proszkowo
<b>Wysokość bębna</b>	610 mm	610 mm

## INFORMACJE DODATKOWE

<b>Gwarancja</b>	5 lat	5 lat
<b>Pozostałe</b>	Miodarki wysyłane na paletach (zapakowane w karton)	Miodarki wysyłane na paletach (zapakowane w karton)



# MIODARKI RADIALNE

## IŁOŚCI RAMEK W MIODARKACH RADIALNYCH

	Ø600	Ø800	Ø900	Ø1000	Ø1200
WIELKOPOLSKA/WIELKOPOLSKA ½	-/20	18/30	30/42	42/42	56/56
OSTROWSKIEJ/LANGSTROTH	-/-	30	42/42	42	56/56
DADANT/DADANT ½ (H: 145 MM)	-/20	-/30	24/42	36/42	56/56
WARSZAWSKA ZWYKŁA	-	24	36	42/36H*	56/48H
WARSZAWSKA POSZERZONA	-	-	18	30/24H*	48/40H

Ø600



**BASIC**  
line

**W230BB**



**CLASSIC**  
line

**W216**

<b>ID</b>	<b>W230BB</b>	<b>W216</b>
<b>Nazwa</b>	Miodarka radialna Ø600 mm elektryczna, BASIC	Miodarka radialna Ø600 mm elektryczna, CLASSIC
<b>Cena netto</b>	<b>1 747,<sup>97</sup></b>	<b>2 642,<sup>28</sup></b>
<b>Cena brutto</b>	<b>2 150,<sup>00</sup></b>	<b>3 250,<sup>00</sup></b>

**PARAMETRY TECHNICZNE**

<b>Średnica bębna</b>	Ø600 mm	Ø600 mm
<b>Napęd</b>	Elektryczny	Elektryczny
<b>Zasilanie</b>	230V	12V/230V
<b>Sterownik</b>	MDD-01 (Potencjometr ręczny)	SDD-2DP (Potencjometr cyfrowy)
<b>Silnik</b>	120W	24V/250W

**KONSTRUKCJA BĘBNA I KOSZA**

<b>Grubość blachy bębna</b>	0,6 mm	0,6 mm
<b>Zawór</b>	Plastikowy 6/4"	Nierdzewny 6/4"
<b>Górna belka</b>	Płaskownik 10 mm malowany proszkowo	Płaskownik 10 mm malowany proszkowo
<b>Pleksa</b>	3 mm	3 mm
<b>Nogi</b>	Krótkie malowane proszkowo	Długie malowane proszkowo
<b>Zawiasy</b>	Plastikowe 4 szt.	Plastikowe 4 szt.
<b>Kosz</b>	Pręt nierdzewny Ø8 mm	Pręt nierdzewny Ø8 mm
<b>Krzyżak wzmacniający</b>	Brak	Malowany proszkowo
<b>Obręcz bębna</b>	Brak	Malowany proszkowo
<b>Wysokość bębna</b>	610 mm	610 mm

**INFORMACJE DODATKOWE**

<b>Gwarancja</b>	2 lata	5 lat
<b>Pozostałe</b>	Miodarki do samodzielnego montażu (wysyłane w kartonach)	Miodarki wysyłane na paletach (zapakowane w karton)

Ø800

OPTIMA  
lineCLASSIC  
line

Automat

<b>ID</b>	<b>W218</b>	<b>W2005000G</b>
<b>Nazwa</b>	Miodarka radialna Ø800 mm elektryczna, OPTIMA	Miodarka radialna Ø800 mm elektryczna, CLASSIC
<b>Cena netto</b>	<b>3 878,<sup>05</sup></b>	<b>4 829,<sup>27</sup></b>
<b>Cena brutto</b>	<b>4 770,<sup>00</sup></b>	<b>5 940,<sup>00</sup></b>

## PARAMETRY TECHNICZNE

<b>Średnica bębna</b>	Ø800 mm	Ø800 mm
<b>Napęd</b>	Elektryczny dolny	Elektryczny górny
<b>Zasilanie</b>	12V/230V	230V
<b>Sterownik</b>	SDD-2DP (Potencjometr cyfrowy)	HE-02N (Automat)
<b>Silnik</b>	Przełożenie pasowe 24V/350W	Motoreduktor 0,37kW

## KONSTRUKCJA BĘBNA I KOSZA

<b>Grubość blachy bębna</b>	0,6 mm	0,6 mm
<b>Zawór</b>	Nierdzewny 6/4"	Nierdzewny 6/4"
<b>Górna belka</b>	Blacha malowana proszkowo	Płaskownik 100×10 mm malowany proszkowo
<b>Pleksa</b>	4 mm	4 mm
<b>Nogi</b>	Malowane proszkowo 50×30 mm	Malowane proszkowo 50×30 mm
<b>Zawiasy</b>	Plastikowe 8 szt.	Plastikowe 4 szt.
<b>Kosz</b>	Pręt nierdzewny Ø8 i Ø6 mm	Pręt nierdzewny Ø8 i Ø6 mm
<b>Krzyżak wzmacniający</b>	Malowany proszkowo	Brak
<b>Obręcz bębna</b>	Malowana proszkowo	Malowana proszkowo
<b>Wysokość bębna</b>	640 mm	640 mm

## INFORMACJE DODATKOWE

<b>Gwarancja</b>	3 lata	5 lat
<b>Pozostałe</b>	Wysyłka paletowa	Wysyłka paletowa

Ø900

OPTIMA  
line

W219

CLASSIC  
line

W2006000G

<b>ID</b>	W219	W2006000G
<b>Nazwa</b>	Miodarka radialna Ø900 mm elektryczna, OPTIMA	Miodarka radialna Ø900 mm elektryczna, CLASSIC
<b>Cena netto</b>	4 081, <sup>30</sup>	5 008, <sup>13</sup>
<b>Cena brutto</b>	5 020, <sup>00</sup>	6 160, <sup>00</sup>

## PARAMETRY TECHNICZNE

<b>Średnica bębna</b>	Ø900 mm	Ø900 mm
<b>Napęd</b>	Elektryczny dolny	Elektryczny górny
<b>Zasilanie</b>	12V/230V	230V
<b>Sterownik</b>	SDD-2DP (Potencjometr cyfrowy)	HE-02N (Automat)
<b>Silnik</b>	Przełożenie pasowe 24V/350W	Motoreduktor 0,55kW

## KONSTRUKCJA BĘBNA I KOSZA

<b>Grubość blachy bębna</b>	0,6 mm	0,6 mm
<b>Zawór</b>	Nierdzewny 6/4"	Nierdzewny 6/4"
<b>Górna belka</b>	Blacha malowana proszkowo	Płaskownik 100×10 mm malowany proszkowo
<b>Pleksa</b>	4 mm	4 mm
<b>Nogi</b>	Malowane proszkowo 50×30 mm	Malowane proszkowo 50×30 mm
<b>Zawiasy</b>	Plastikowe 8 szt.	Plastikowe 4 szt.
<b>Kosz</b>	Pręt nierdzewny Ø8 i Ø6 mm	Pręt nierdzewny Ø8 i Ø6 mm
<b>Krzyżak wzmacniający</b>	Malowany proszkowo	Malowany proszkowo
<b>Obręcz bębna</b>	Malowana proszkowo	Malowana proszkowo
<b>Wysokość bębna</b>	640 mm	640 mm

## INFORMACJE DODATKOWE

<b>Gwarancja</b>	3 lata	5 lat
<b>Pozostałe</b>	Wysyłka paletowa	Wysyłka paletowa

Ø 1000  
Ø 1200



**CLASSIC**  
line

**W2007000**



**CLASSIC**  
line

**W2008000**

<b>ID</b>	<b>W2007000</b>	<b>W2008000</b>
<b>Nazwa</b>	Miodarka radialna Ø1000 mm, automat, CLASSIC	Miodarka radialna Ø1200 mm, automat, CLASSIC
<b>Cena netto</b>	<b>5 682,<sup>93</sup></b>	<b>6 495,<sup>93</sup></b>
<b>Cena brutto</b>	<b>6 990,<sup>00</sup></b>	<b>7 990,<sup>00</sup></b>

**PARAMETRY TECHNICZNE**

<b>Średnica bębna</b>	Ø1000 mm	Ø1200 mm
<b>Napęd</b>	Elektryczny dolny	Elektryczny dolny
<b>Zasilanie</b>	230V	230V
<b>Sterownik</b>	HE-02N (Automat)	HE-02N (Automat)
<b>Silnik</b>	Motoreduktor 0,75kW	Motoreduktor 0,75kW

**KONSTRUKCJA BĘBNA I KOSZA**

<b>Grubość blachy bębna</b>	0,6 mm	0,6 mm
<b>Zawór</b>	2× nierdzewny 2"	2× nierdzewny 2"
<b>Górna belka</b>	Płaskownik 60×10 mm malowany proszkowo	Płaskownik 60×10 mm malowany proszkowo
<b>Pleksa</b>	4 mm	5 mm
<b>Nogi</b>	Malowane proszkowo 60×40 mm	Malowane proszkowo 60×40 mm
<b>Zawiasy</b>	Plastikowe 8 szt.	Plastikowe 8 szt.
<b>Kosz</b>	Pręt nierdzewny Ø10 i Ø8 mm	Pręt nierdzewny Ø10 i Ø8 mm
<b>Krzyżak wzmacniający</b>	Malowany proszkowo	Malowany proszkowo
<b>Obręcz bębna</b>	Malowana proszkowo	Malowana proszkowo
<b>Wysokość bębna</b>	680 mm	680 mm

**INFORMACJE DODATKOWE**

<b>Gwarancja</b>	5 lat	5 lat
<b>Pozostałe</b>	Wysyłka paletowa	Wysyłka paletowa

**MIODARKI**  
**KASETOWE**

# 4 KASSETOWE DADANT

**Rozmiar ramki:**

Dadant — 435x300 mm

Dadant 1/2 — 435x145 mm

**BASIC**  
line

**W223BB**

**MINIMA**  
line

**W223BV**

ID	W223BB	W223BV
<b>Nazwa</b>	Miodarka 4-kasetowa Ø600 mm elektryczna, BASIC	Miodarka 4-kasetowa Ø600 mm elektryczna, MINIMA
<b>Cena netto</b>	<b>2 219,<sup>51</sup></b>	<b>2 341,<sup>46</sup></b>
<b>Cena brutto</b>	<b>2 730,<sup>00</sup></b>	<b>2 880,<sup>00</sup></b>

## PARAMETRY TECHNICZNE

<b>Rozmiar kasety:</b>	440×305 mm	440×305 mm
<b>Typ ramki</b>	4× Dadant, 8× Dadant ½ (H= 145 mm)	4× Dadant, 8× Dadant ½ (H= 145 mm)
<b>Średnica bębna</b>	Ø600 mm	Ø600 mm
<b>Napęd</b>	Elektryczny	Elektryczny
<b>Zasilanie</b>	230V	230V
<b>Sterownik</b>	MDD-01 (Potencjometr ręczny)	MDD-01 (Potencjometr ręczny)
<b>Silnik</b>	24V/120W	24V/120W

## KONSTRUKCJA BĘBNA I KOSZA

<b>Grubość blachy bębna</b>	0,6 mm	0,6 mm
<b>Zawór</b>	Plastikowy 6/4"	Nierdzewny 6/4"
<b>Górna belka</b>	Płaskownik 10 mm malowany proszkowo	Płaskownik 10 mm malowany proszkowo
<b>Pleksa</b>	3 mm	3 mm
<b>Nogi</b>	Krótkie malowane proszkowo	Krótkie malowane proszkowo
<b>Zawiasy</b>	Plastikowe 4 szt.	Plastikowe 4 szt.
<b>Krzyżak wzmacniający</b>	Brak	Brak
<b>Kaseta</b>	Pręt nierdzewny Ø2 i Ø5 mm	Pręt nierdzewny Ø2 i Ø5 mm
<b>Obręcz bębna</b>	Brak	Brak
<b>Wysokość bębna</b>	730 mm	730 mm

## INFORMACJE DODATKOWE

<b>Gwarancja</b>	2 lata	2 lata
<b>Pozostałe</b>	Kasety obracane ręcznie. Miodarki do samodzielnego montażu (wysyłane w kartonach)	Kasety obracane ręcznie. Miodarki do samodzielnego montażu (wysyłane w kartonach)

# 4 KASSETOWE DADANT

## Rozmiar ramki:

Dadant — 435x300 mm

Dadant 1/2 — 435x160 mm



**OPTIMA**  
line

**W2013KN**



**CLASSIC**  
line

**W2013K00MR**

<b>ID</b>		
<b>Nazwa</b>	Miodarka 4-kasetowa Ø800 mm elektryczna, OPTIMA	Miodarka 4-kasetowa Ø800 mm elektryczna, CLASSIC
<b>Cena netto</b>	<b>3 699,<sup>19</sup></b>	<b>4 609,<sup>76</sup></b>
<b>Cena brutto</b>	<b>4 550,<sup>00</sup></b>	<b>5 670,<sup>00</sup></b>

## PARAMETRY TECHNICZNE

<b>Rozmiar kasety:</b>	425x325 mm	425x325 mm
<b>Typ ramki</b>	4x Dadant, 8x Dadant ½	4x Dadant, 8x Dadant ½
<b>Średnica bębna</b>	Ø800 mm	Ø800 mm
<b>Napęd</b>	Elektryczny dolny	Elektryczny dolny
<b>Zasilanie</b>	12V/230V	230V
<b>Sterownik</b>	HE-01U (Potencjometr cyfrowy)	HE-02N (Automat)
<b>Silnik</b>	Przełożenie pasowe 24V/280W	Motoreduktor 0,37kW

## KONSTRUKCJA BĘBNA I KOSZA

<b>Grubość blachy bębna</b>	0,6 mm	0,6 mm
<b>Zawór</b>	Nierdzewny 6/4"	Nierdzewny 6/4"
<b>Górna belka</b>	Blacha malowana proszkowo	Blacha malowana proszkowo
<b>Pleksa</b>	4 mm	4 mm
<b>Nogi</b>	Malowane proszkowo 50x30 mm	Malowane proszkowo 50x30 mm
<b>Zawiasy</b>	Plastikowe 8 szt.	Plastikowe 8 szt.
<b>Krzyżak wzmacniający</b>	Malowany	Malowany
<b>Kaseta</b>	Pręt nierdzewny Ø2 i Ø5 mm	Pręt nierdzewny Ø2 i Ø5 mm
<b>Obręcz bębna</b>	Malowana proszkowo	Malowana proszkowo
<b>Wysokość bębna</b>	730 mm	730 mm

## INFORMACJE DODATKOWE

<b>Gwarancja</b>	3 lata	5 lat
<b>Pozostałe</b>	Wysyłka paletowa	Wysyłka paletowa



# 4 KASETOWE DADANT/WP

**Rozmiar ramki:**

Dadant — 435x300 mm

Dadant 1/2 — 435x160 mm

**OPTIMA**  
line

**W201300KN**

**CLASSIC**  
line

**W20180MR**

ID	W201300KN	W20180MR
<b>Nazwa</b>	Miodarka 4-kasetowa Ø900 mm elektryczna, OPTIMA	Miodarka 4-kasetowa Ø900 mm elektryczna, CLASSIC
<b>Cena netto</b>	<b>3 894,<sup>31</sup></b>	<b>4 747,<sup>97</sup></b>
<b>Cena brutto</b>	<b>4 790,<sup>00</sup></b>	<b>5 840,<sup>00</sup></b>

## PARAMETRY TECHNICZNE

	W201300KN	W20180MR
<b>Rozmiar kasety</b>	425×340 mm	425×340 mm
<b>Typ ramki</b>	4× Warszawska Poszerzana	4× Warszawska Poszerzana
<b>Średnica bębna</b>	Ø900 mm	Ø900 mm
<b>Napęd</b>	Elektryczny dolny	Elektryczny dolny
<b>Zasilanie</b>	12V/230V	230V
<b>Sterownik</b>	HE-01U (Potencjometr cyfrowy)	HE-02N (Automat)
<b>Silnik</b>	Przełożenie pasowe 24V/280W	Motoreduktor 0,37kW

## KONSTRUKCJA BĘBNA I KOSZA

	W201300KN	W20180MR
<b>Grubość blachy bębna</b>	0,6 mm	0,6 mm
<b>Zawór</b>	Nierdzewny 6/4"	Nierdzewny 6/4"
<b>Górna belka</b>	Blacha malowana proszkowo	Blacha malowana proszkowo
<b>Pleksa</b>	4 mm	4 mm
<b>Nogi</b>	Malowane proszkowo 50×30 mm	Malowane proszkowo 50×30 mm
<b>Zawiasy</b>	Plastikowe 8 szt.	Plastikowe 8 szt.
<b>Krzyżak wzmacniający</b>	Malowany proszkowo	Malowany proszkowo
<b>Kaseta</b>	Pręt nierdzewny Ø2 i Ø5 mm	Pręt nierdzewny Ø2 i Ø5 mm
<b>Obręcz bębna</b>	Malowana proszkowo	Malowana proszkowo
<b>Wysokość bębna</b>	730 mm	730 mm

## INFORMACJE DODATKOWE

<b>Gwarancja</b>	3 lata	5 lat
<b>Pozostałe</b>	Wysyłka paletowa	Wysyłka paletowa

# 6 KASETOWE DADANT/WP

**Rozmiar ramki:**

Dadant — 435x300 mm

Dadant 1/2 — 435x160 mm

**OPTIMA**  
line

**W2014KN**

**CLASSIC**  
line

**W205400**

ID	W2014KN	W205400
<b>Nazwa</b>	Miodarka 6-kasetowa Ø1000 mm elektryczna, OPTIMA	Miodarka 6-kasetowa Ø1000 mm elektryczna, CLASSIC
<b>Cena netto</b>	<b>4 430,<sup>89</sup></b>	<b>5 650,<sup>41</sup></b>
<b>Cena brutto</b>	<b>5 450,<sup>00</sup></b>	<b>6 950,<sup>00</sup></b>

## PARAMETRY TECHNICZNE

<b>Rozmiar kasety</b>	425×340 mm	425×340 mm
<b>Typ ramki</b>	6× Dadant, 6× Warszawska Poszerzana	6× Dadant, 6× Warszawska Poszerzana
<b>Średnica bębna</b>	Ø1000 mm	Ø1000 mm
<b>Napęd</b>	Elektryczny dolny	Elektryczny dolny
<b>Zasilanie</b>	12V/230V	230V
<b>Sterownik</b>	HE-01U (Potencjometr cyfrowy)	HE-02N (Automat)
<b>Silnik</b>	Przełożenie pasowe 24V/350W	Motoreduktor 0,37kW

## KONSTRUKCJA BĘBNA I KOSZA

<b>Grubość blachy bębna</b>	0,6 mm	0,6 mm
<b>Zawór</b>	2× nierdzewny 2"	2× nierdzewny 2"
<b>Górna belka</b>	Płaskownik 60×10 mm malowany proszkowo	Płaskownik 60×10 mm malowany proszkowo
<b>Pleksa</b>	4 mm	4 mm
<b>Nogi</b>	Malowane proszkowo 50×30 mm	Malowane proszkowo 60×40 mm
<b>Zawiasy</b>	Plastikowe 8 szt.	Plastikowe 8 szt.
<b>Krzyżak wzmacniający</b>	Malowany proszkowo	Malowany proszkowo
<b>Kaseta</b>	Pręt nierdzewny Ø2 i Ø5 mm	Pręt nierdzewny Ø2 i Ø5 mm
<b>Obręcz bębna</b>	Malowana proszkowo	Malowana proszkowo
<b>Wysokość bębna</b>	730mm	730mm

## INFORMACJE DODATKOWE

<b>Gwarancja</b>	3 lata	5 lat
<b>Pozostałe</b>	Wysyłka paletowa	Wysyłka paletowa

# 8, 12 KASSETOWE DADANT/WP

**Rozmiar ramki:**

Dadant — 435x300 mm

Dadant 1/2 — 435x160 mm

**OPTIMA**  
line

**W2015KN**

**CLASSIC**  
line

**W205500**

**CLASSIC**  
line

**W20570B**

ID	W2015KN	W205500	W20570B
<b>Nazwa</b>	Miodarka 8-kasetowa Ø1000 mm elektryczna, OPTIMA	Miodarka 8-kasetowa Ø1200 mm elektryczna, automat, CLASSIC	Miodarka 12-kasetowa Ø1200 mm elektryczna, automat, CLASSIC
<b>Cena netto</b>	5 211, <sup>38</sup>	8 121, <sup>95</sup>	9 739, <sup>84</sup>
<b>Cena brutto</b>	6 410, <sup>00</sup>	9 990, <sup>00</sup>	11 980, <sup>00</sup>

## PARAMETRY TECHNICZNE

<b>Rozmiar kasety</b>	425×340 mm	425×340 mm	425×340 mm
<b>Typ ramki</b>	8× Dadant, 8× Warszawska Poszerzana	8× Dadant, 8× Warszawska Poszerzana	12× Dadant, 12× Warszawska Poszerzana
<b>Średnica bębna</b>	Ø1000 mm	Ø1200 mm	Ø1200 mm
<b>Napęd</b>	Elektryczny dolny	Elektryczny dolny	Elektryczny dolny
<b>Zasilanie</b>	12V/230V	230V	230V
<b>Sterownik</b>	HE-01U (Potencjometr cyfrowy)	HE-02N (Automat)	HE-02N (Automat)
<b>Silnik</b>	Przełożenie pasowe 24V/350W	Motoreduktor 0,55kW	Motoreduktor 0,75kW

## KONSTRUKCJA BĘBNA I KOSZA

<b>Grubość blachy bębna</b>	0,6 mm	0,8 mm	0,8 mm
<b>Zawór</b>	2× nierdzewny 2"	2× nierdzewny 2"	2× nierdzewny 2"
<b>Górna belka</b>	Płaskownik 60×10 mm malowany proszkowo	Płaskownik 60×10 mm malowany proszkowo	Płaskownik 60×10 mm malowany proszkowo
<b>Pleksa</b>	4 mm	5 mm	5 mm
<b>Nogi</b>	Malowane proszkowo 50×30 mm	Malowane proszkowo 60×40 mm	Malowane proszkowo 60×40 mm
<b>Zawiasy</b>	Plastikowe 8 szt.	Plastikowe 8 szt.	Plastikowe 8 szt.
<b>Krzyżak wzmacniający</b>	Malowany proszkowo	Malowany proszkowo	Malowany proszkowo
<b>Kaseta</b>	Pręt nierdzewny Ø2 i Ø5 mm	Pręt nierdzewny Ø2 i Ø5 mm	Pręt nierdzewny Ø3 i Ø6 mm
<b>Obręcz bębna</b>	Malowana proszkowo	Malowana proszkowo	Malowana proszkowo
<b>Wysokość bębna</b>	730mm	730 mm	780 mm

## INFORMACJE DODATKOWE

<b>Gwarancja</b>	3 lata	5 lat	5 lat
<b>Pozostałe</b>	Kasety zachodzą na siebie. Wysyłka paletowa	Wysyłka paletowa	Wysyłka paletowa

# 4, 6 KASETOWE LANGSTROTH

Rozmiar ramki:  
Langstroth – 450x230 mm



**OPTIMA**  
line

**W2013000KN**



**OPTIMA**  
line

**W2013KAN**

<b>ID</b>		
<b>Nazwa</b>	Miodarka 4-kasetowa Ø720 mm elektryczna, OPTIMA	Miodarka 6-kasetowa Ø800 mm elektryczna, OPTIMA
<b>Cena netto</b>	<b>3 471,<sup>54</sup></b>	<b>4 170,<sup>73</sup></b>
<b>Cena brutto</b>	<b>4 270,<sup>00</sup></b>	<b>5 130,<sup>00</sup></b>

## PARAMETRY TECHNICZNE

<b>Rozmiar kasety</b>	440×250 mm	440×250 mm
<b>Typ ramki</b>	4× Langstroth, 8× Apipol	6× Langstroth
<b>Średnica bębna</b>	Ø720 mm	Ø800 mm
<b>Napęd</b>	Elektryczny dolny	Elektryczny dolny
<b>Zasilanie</b>	12V/230V	12V/230V
<b>Sterownik</b>	HE-01U (Potencjometr cyfrowy)	HE-01U (Potencjometr cyfrowy)
<b>Silnik</b>	Przełożenie pasowe 24V/250W	Przełożenie pasowe 24V/350W

## KONSTRUKCJA BĘBNA I KOSZA

<b>Grubość blachy bębna</b>	0,6 mm	0,6 mm
<b>Zawór</b>	Nierdzewny 6/4"	Nierdzewny 6/4"
<b>Górna belka</b>	Blacha malowana proszkowo	Blacha malowana proszkowo
<b>Pleksa</b>	4 mm	4 mm
<b>Nogi</b>	Malowane proszkowo 50×30 mm	Malowane proszkowo 50×30 mm
<b>Zawiasy</b>	Plastikowe 8 szt.	Plastikowe 8 szt.
<b>Krzyżak wzmacniający</b>	Malowany proszkowo	Malowany proszkowo
<b>Kaseta</b>	Pręt nierdzewny Ø2 i Ø5 mm	Pręt nierdzewny Ø2 i Ø5 mm
<b>Obręcz bębna</b>	Malowana proszkowo	Malowana proszkowo
<b>Wysokość bębna</b>	730 mm	730 mm

## INFORMACJE DODATKOWE

<b>Gwarancja</b>	3 lata	3 lata
<b>Pozostałe</b>	Wysyłka paletowa	Wysyłka paletowa

# 6, 12 KASETOWE LANGSTROTH

Rozmiar ramki:  
Langstroth – 450x230 mm



**CLASSIC**  
line

**W205001G**



**CLASSIC**  
line

**W2053001B**

<b>ID</b>		
<b>Nazwa</b>	Miodarka 6-kasetowa Ø800 mm elektryczna, CLASSIC	Miodarka 12-kasetowa Ø1000 mm elektryczna, automat, CLASSIC
<b>Cena netto</b>	<b>5 089,<sup>43</sup></b>	<b>8 869,<sup>92</sup></b>
<b>Cena brutto</b>	<b>6 260,<sup>00</sup></b>	<b>10 910,<sup>00</sup></b>

## PARAMETRY TECHNICZNE

<b>Rozmiar kasety</b>	440×250 mm	440×250 mm
<b>Typ ramki</b>	6× Langstroth	12× Langstroth
<b>Średnica bębna</b>	Ø800 mm	Ø1000 mm
<b>Napęd</b>	Elektryczny górny	Elektryczny dolny
<b>Zasilanie</b>	230V	230V
<b>Sterownik</b>	HE-02N (Automat)	HE-02N (Automat)
<b>Silnik</b>	Motoreduktor 0,37kW	Motoreduktor 0,75kW

## KONSTRUKCJA BĘBNA I KOSZA

<b>Grubość blachy bębna</b>	0,6 mm	0,6 mm
<b>Zawór</b>	Nierdzewny 6/4"	2× nierdzewny 2"
<b>Górna belka</b>	Płaskownik 100×10 mm malowany proszkowo	Płaskownik 60×10 mm malowany proszkowo
<b>Pleksa</b>	4 mm	4 mm
<b>Nogi</b>	Malowane proszkowo 50×30 mm	Malowane proszkowo 60×40 mm
<b>Zawiasy</b>	Plastikowe 4 szt.	Plastikowe 8 szt.
<b>Krzyżak wzmacniający</b>	Brak	Malowany proszkowo
<b>Kaseta</b>	Pręt nierdzewny Ø2 i Ø5 mm	Pręt nierdzewny Ø3 i Ø6 mm
<b>Obręcz bębna</b>	Malowana proszkowo	Malowana proszkowo
<b>Wysokość bębna</b>	730 mm	780 mm

## INFORMACJE DODATKOWE

<b>Gwarancja</b>	5 lat	5 lat
<b>Pozostałe</b>	Wysyłka paletowa	Kosz z przegrodami. Wysyłka paletowa

# 4 KASETOWE WIELKOPOLSKIE

Rozmiar ramki:

Wielkopolska — 360×260 mm



**OPTIMA**  
line

**W20130KN**



**CLASSIC**  
line

**W20130AMR**

<b>ID</b>		
<b>Nazwa</b>	Miodarka 4-kasetowa Ø720 mm elektryczna, OPTIMA	Miodarka 4-kasetowa Ø720 mm elektryczna, CLASSIC
<b>Cena netto</b>	<b>3 390,<sup>24</sup></b>	<b>4 260,<sup>16</sup></b>
<b>Cena brutto</b>	<b>4 170,<sup>00</sup></b>	<b>5 240,<sup>00</sup></b>

## PARAMETRY TECHNICZNE

<b>Rozmiar kasety</b>	350×275 mm	350×275 mm
<b>Typ ramki</b>	4× Wielkopolska 4× Ostrowskiej	4× Wielkopolska 4× Ostrowskiej
<b>Średnica bębna</b>	Ø720 mm	Ø720 mm
<b>Napęd</b>	Elektryczny dolny	Elektryczny dolny
<b>Zasilanie</b>	12V/230V	230V
<b>Sterownik</b>	HE-01U (Potencjometr cyfrowy)	HE-02N (Automat)
<b>Silnik</b>	Przełożenie pasowe 24V/250W	Motoreduktor 0,37kW

## KONSTRUKCJA BĘBNA I KOSZA

<b>Grubość blachy bębna</b>	0,6 mm	0,6 mm
<b>Zawór</b>	Nierdzewny 6/4"	Nierdzewny 6/4"
<b>Górna belka</b>	Blacha malowana proszkowo	Blacha malowana proszkowo
<b>Pleksa</b>	4 mm	4 mm
<b>Nogi</b>	Malowane proszkowo 50×30 mm	Malowane proszkowo 50×30 mm
<b>Zawiasy</b>	Plastikowe 4 szt.	Plastikowe 4 szt.
<b>Krzyżak wzmacniający</b>	Malowany proszkowo	Malowany proszkowo
<b>Kaseta</b>	Pręt nierdzewny Ø3 i Ø5 mm	Pręt nierdzewny Ø3 i Ø5 mm
<b>Obręcz bębna</b>	Malowana proszkowo	Malowana proszkowo
<b>Wysokość bębna</b>	640 mm	640 mm

## INFORMACJE DODATKOWE

<b>Gwarancja</b>	3 lata	5 lat
<b>Pozostałe</b>	Wysyłka paletowa	Wysyłka paletowa

# 6 KASETOWE WIELKOPOLSKIE

Rozmiar ramki:  
Wielkopolska — 360×260 mm



**OPTIMA**  
line

**W2013KBN**



**CLASSIC**  
line

**W205000G**

<b>ID</b>		
<b>Nazwa</b>	Miodarka 6-kasetowa Ø800 mm elektryczna, OPTIMA	Miodarka 6-kasetowa Ø800 mm elektryczna, CLASSIC
<b>Cena netto</b>	<b>4 048,<sup>78</sup></b>	<b>5 040,<sup>65</sup></b>
<b>Cena brutto</b>	<b>4 980,<sup>00</sup></b>	<b>6 200,<sup>00</sup></b>

## PARAMETRY TECHNICZNE

<b>Rozmiar kasety</b>	350×275 mm	350×275 mm
<b>Typ ramki</b>	6× Wielkopolska 6× Ostrowskiej	6× Wielkopolska 6× Ostrowskiej
<b>Średnica bębna</b>	Ø800 mm	Ø800 mm
<b>Napęd</b>	Elektryczny dolny	Elektryczny górny
<b>Zasilanie</b>	12V/230V	230V
<b>Sterownik</b>	HE-01U (Potencjometr cyfrowy)	HE-02N (Automat)
<b>Silnik</b>	Przełożenie pasowe 24V/350W	Motoreduktor 0,37kW

## KONSTRUKCJA BĘBNA I KOSZA

<b>Grubość blachy bębna</b>	0,6 mm	0,6 mm
<b>Zawór</b>	Nierdzewny 6/4"	Nierdzewny 6/4"
<b>Górna belka</b>	Blacha malowana proszkowo	Blacha malowana proszkowo
<b>Pleksa</b>	4 mm	4 mm
<b>Nogi</b>	Malowane proszkowo 50×30 mm	Malowane proszkowo 50×30 mm
<b>Zawiasy</b>	Plastikowe 8 szt.	Plastikowe 4 szt.
<b>Krzyżak wzmacniający</b>	Malowany proszkowo	Brak
<b>Kaseta</b>	Pręt nierdzewny Ø3 i Ø5 mm	Pręt nierdzewny Ø3 i Ø5 mm
<b>Obręcz bębna</b>	Malowana proszkowo	Malowana proszkowo
<b>Wysokość bębna</b>	640 mm	640 mm

## INFORMACJE DODATKOWE

<b>Gwarancja</b>	3 lata	5 lat
<b>Pozostałe</b>	Wysyłka paletowa	Wysyłka paletowa

# 8, 12 KASSETOWE WIELKOPOLSKIE

Rozmiar ramki:  
Wielkopolska — 360×260 mm



**CLASSIC**  
line

**W201600**



**CLASSIC**  
line

**W205300B**

<b>ID</b>		
<b>Nazwa</b>	Miodarka 8-kasetowa Ø1000 mm elektryczna, automat, CLASSIC	Miodarka 12-kasetowa Ø1000 mm elektryczna, automat, CLASSIC
<b>Cena netto</b>	<b>6 747,<sup>97</sup></b>	<b>8 780,<sup>49</sup></b>
<b>Cena brutto</b>	<b>8 300,<sup>00</sup></b>	<b>10 800,<sup>00</sup></b>

## PARAMETRY TECHNICZNE

<b>Rozmiar kasety</b>	350×275 mm	350×275 mm
<b>Typ ramki</b>	8× Wielkopolska 8× Ostrowskiej	12× Wielkopolska 12× Ostrowskiej
<b>Średnica bębna</b>	Ø1000 mm	Ø1000 mm
<b>Napęd</b>	Elektryczny dolny	Elektryczny dolny
<b>Zasilanie</b>	230V	230V
<b>Sterownik</b>	HE-02N (Automat)	HE-02N (Automat)
<b>Silnik</b>	Motoreduktor 0,55kW	Motoreduktor 0,75kW

## KONSTRUKCJA BĘBNA I KOSZA

<b>Grubość blachy bębna</b>	0,6 mm	0,6 mm
<b>Zawór</b>	2× nierdzewny 2"	2× nierdzewny 2"
<b>Górna belka</b>	Płaskownik 60×10 mm malowany proszkowo	Płaskownik 60×10 mm malowany proszkowo
<b>Pleksa</b>	4 mm	4 mm
<b>Nogi</b>	Malowane proszkowo 60×40 mm	Malowane proszkowo 60×40 mm
<b>Zawiasy</b>	Plastikowe 8 szt.	Plastikowe 8 szt.
<b>Krzyżak wzmacniający</b>	Malowany proszkowo	Malowany proszkowo
<b>Kaseta</b>	Pręt nierdzewny Ø3 i Ø5 mm	Pręt nierdzewny Ø3 i Ø6 mm
<b>Obręcz bębna</b>	Malowana proszkowo	Malowana proszkowo
<b>Wysokość bębna</b>	680 mm	730 mm

## INFORMACJE DODATKOWE

<b>Gwarancja</b>	5 lat	5 lat
<b>Pozostałe</b>	Wysyłka paletowa	Kosz z przegrodami. Wysyłka paletowa



# 16, 20 KASETOWE WIELKOPOLSKIE

Rozmiar ramki:  
Wielkopolska — 360×260 mm



**CLASSIC**  
line

**W205200B**



**CLASSIC**  
line

**W209900B**

<b>ID</b>		
<b>Nazwa</b>	Miodarka 16-kasetowa Ø1200 mm elektryczna, automat, CLASSIC	Miodarka 20-kasetowa Ø1200 mm elektryczna, automat, CLASSIC
<b>Cena netto</b>	<b>10 918,<sup>70</sup></b>	<b>12 959,<sup>35</sup></b>
<b>Cena brutto</b>	<b>13 430,<sup>00</sup></b>	<b>15 940,<sup>00</sup></b>

## PARAMETRY TECHNICZNE

<b>Rozmiar kasety</b>	350×275 mm	350×275 mm
<b>Typ ramki</b>	16× Wielkopolska 16× Ostrowskiej	20× Wielkopolska 20× Ostrowskiej
<b>Średnica bębna</b>	Ø1200 mm	Ø1200 mm
<b>Napęd</b>	Elektryczny dolny	Elektryczny dolny
<b>Zasilanie</b>	230V	230V
<b>Sterownik</b>	HE-02N (Automat)	HE-02N (Automat)
<b>Silnik</b>	Motoreduktor 1,5kW	Motoreduktor 1,5kW

## KONSTRUKCJA BĘBNA I KOSZA

<b>Grubość blachy bębna</b>	0,6 mm	0,6 mm
<b>Zawór</b>	2× nierdzewny 2"	2× nierdzewny 2"
<b>Górna belka</b>	Płaskownik 60×10 mm malowany proszkowo	Płaskownik 60×10 mm malowany proszkowo
<b>Pleksa</b>	5 mm	5 mm
<b>Nogi</b>	Malowane proszkowo 60×40 mm	Malowane proszkowo 60×40 mm
<b>Zawiasy</b>	Plastikowe 8 szt.	Plastikowe 8 szt.
<b>Krzyżak wzmacniający</b>	Malowany proszkowo	Malowany proszkowo
<b>Kaseta</b>	Pręt nierdzewny Ø3 i Ø6 mm	Pręt nierdzewny Ø3 i Ø6 mm
<b>Obręcz bębna</b>	Malowana proszkowo	Malowana proszkowo
<b>Wysokość bębna</b>	730 mm	730 mm

## INFORMACJE DODATKOWE

<b>Gwarancja</b>	5 lat	5 lat
<b>Pozostałe</b>	Kosz z przegrodami. Wysyłka paletowa	Kosz z przegrodami. Wysyłka paletowa

# WSZYSTKIE MIODARKI DOSTĘPNE W WERSJI PREMIUM

Miodarki Premium Line to produkty wykonane z najwyższej jakości materiałów i podzespołów, które zapewniają dłuższą żywotność wyrobom z tej linii. Naszym klientom chcemy zaoferować bezpieczeństwo na długie lata. Stawiamy na rozwój i nowoczesne rozwiązania jak również na satysfakcję naszych klientów, dlatego produkty z linii Premium Line są objęte siedmioletnią gwarancją.



## PREMIUM line

**Blokada elektromagnetyczna**

**Pokrywa o grubości 8 mm**

**Mocniejszy silnik**

**Zaawansowane sterowanie HE-03**

### Opcje dodatkowe

- podgrzewane dno
- podgrzewany bęben

### Kosz

- diagonalny - pręty nierdzewne kwasoodporne  $\varnothing 2$  mm i  $\varnothing 5$  mm, wymiar oczka 20x20;
- kasetowy - wzmocnione kasety o mniejszym oczku;
- radialny - wzmocniona konstrukcja, grubsze pręty

### Bęben

wykonany w całości z blachy nierdzewnej kwasoodpornej o grubości 0,8mm, wzmocniony i usztywniony

### Nogi, opaska, belka

wykonane ze stali nierdzewnej kwasoodpornej

**MIODARKI**  
**DLA OSÓB NIEPEŁNOSPRAWNYCH**

# MIODARKA 4-PLASTROWA DIAGONALNA

**MINIMA**  
line

**PARAMETRY TECHNICZNE**

Rodzaj ramki	Uniwersalna
Zasilanie	230V
Sterownik	MDD-01
Napęd pochylania bębna	siłownik elektryczny
Zawór spustowy	6/4"
Pochylenie bębna	45°
Wymiary	dł.730, szer. 900, wys. 1100 mm
Waga	45 kg
Gwarancja	2 lata
Pozostałe	Regulowana prędkość obrotów kosza do 300 obr. / min. Ręczna blokada kosza ułatwiająca załadunek ramek



ID	NAZWA	NETTO	BRUTTO
HEM600D230V_ELC	Miodarka 4-plastrowa diagonalna, kosz uniwersalny, fi 600, elektryczna 230V, elektryczne obniżanie bębna - MINIMA LINE	3 235, <sup>77</sup>	3 980, <sup>00</sup>

# MIODARKA 4-KASETOWA LANGSTROTH Ø720

**MINIMA**  
line

**PARAMETRY TECHNICZNE**

Rozmiar kasety	440×250 mm
Typ ramki	4× Langstroth
Zasilanie	230V
Sterownik	HE-02N
Napęd pochylania bębna	siłownik elektryczny
Zawór spustowy	6/4"
Pochylenie bębna	45°
Wymiary	dł.900, szer. 1 100, wys. 1 200 mm
Waga	69 kg
Gwarancja	2 lata
Pozostałe	Regulowana prędkość obrotów kosza do 300 obr. / min. Ręczna blokada kosza ułatwiająca załadunek ramek



ID	NAZWA	NETTO	BRUTTO
HEC720C4LN230V_ELC	Miodarka 4 kasetowa langstroth ø720 elektryczna, elektryczne obniżanie bębna - MINIMA LINE	5 739, <sup>84</sup>	7 060, <sup>00</sup>

# **STEROWANIA I OPCJE DODATKOWE DO MIODAREK**

# PODKŁADKI AMORTYZUJĄCE DO MIODAREK



Podkładki do miodarek to kolejne innowacyjne rozwiązanie Firmy LYSON, skutecznie usprawniające pracę w Twojej pasiece. Zapewniamy, że zastosowanie podkładek zwiększy komfort i bezpieczeństwo pasiecznej pracy. Jeśli chcesz uchronić swoje miodarki przed wpadaniem w wibracje podczas wirowania miodu to proponowane podkładki będą doskonałym rozwiązaniem. Podkładki wykonane są z materiału PCV (SOFT).



**PRZY ZAKUPIE MIODARKI  
PODKŁADKI W ZESTAWIE\***

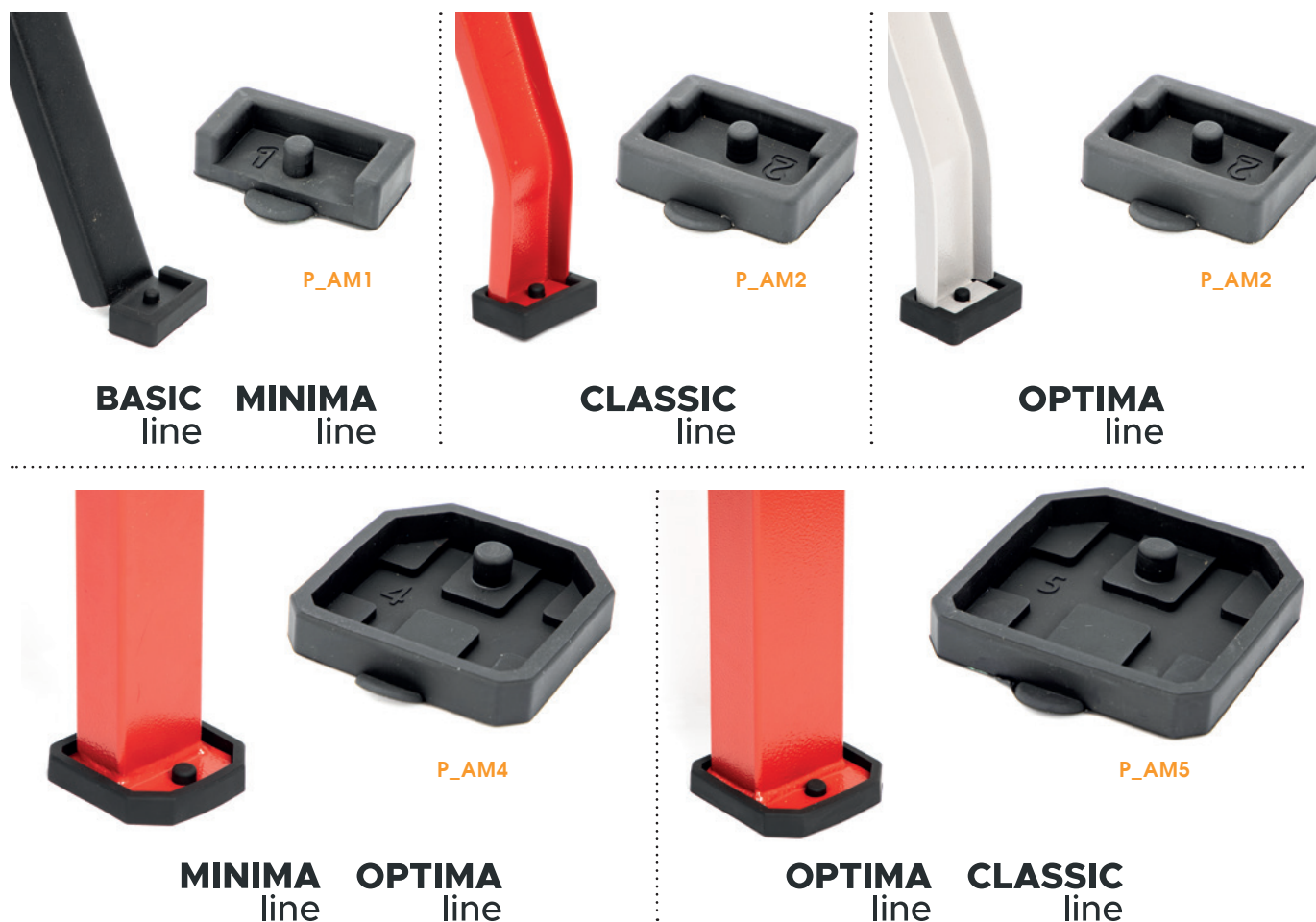

ID	NAZWA	BRUTTO
P_AM1	Podkładka amortyzująca do miodarek BASIC i MINIMA o średnicy od Ø 400 do Ø 650 mm – zestaw 3 szt.	23, <sup>00</sup>
P_AM2	Podkładka amortyzująca do miodarek CLASSIC o średnicy od Ø 500 do Ø 650 mm – zestaw 3 szt.	23, <sup>00</sup>
P_AM2	Podkładka amortyzująca do miodarek OPTIMA o średnicy od Ø 400 do Ø 650 mm – zestaw 3 szt.	23, <sup>00</sup>
P_AM4	Podkładka amortyzująca do miodarek o średnicy od Ø 720 do Ø 900 mm oraz do miodarek MINIMA i OPTIMA o średnicy Ø 1000 mm (noga w miodarkach w rozmiarze 50×30 mm) – zestaw 3 szt.	28, <sup>80</sup>
P_AM5	Podkładka amortyzująca do miodarek o średnicy od Ø 1000 do Ø 1500 mm (noga w miodarkach w rozmiarze 60×40 mm), oprócz miodarek o średnicy Ø 1000 z linii MINIMA i OPTIMA – zestaw 3 szt.	28, <sup>80</sup>

\* Nie dotyczy miodarek ręcznych BASIC Line oraz MINIMA Line

**NAPĘD ELEKTRYCZNY DO MIODAREK RĘCZNYCH BASIC/MINIMA LINE**

**MDD-01 BASIC**

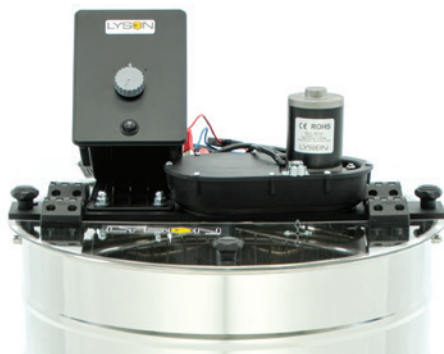

Zestaw zawiera sterowanie, silnik oraz przekładnię. Dzięki niemu w łatwy i niedrogi sposób zmienimy napęd w naszej miodarce z ręcznego na elektryczny. Sterowanie z manualnym potencjometrem do zmiany prędkości obrotów.

ID	NAZWA	BRUTTO
<b>ZESTAW_BASIC</b>	Napęd elektryczny do miodarek BASIC Line i MINIMA Line Ø wałka 15 mm	<b>659,00</b>
<b>ZESTAWB_AD</b>	Napęd elektryczny BASIC z adapterem do miodarek innych producentów Ø wałka 14 mm lub 16 mm	<b>840,00</b>

**STEROWANIE MINIMA POWER**

**MDD**



Sterowanie do miodarek diagonalnych-radialnych linii BASIC oraz MINIMA. Manualny potencjometr służy do płynnej zmiany prędkości obrotów kosza miodarki. Dodatkowy przełącznik umożliwia zmianę kierunku obrotów kosza (pravo-lewo).

ID	NAZWA	BRUTTO
<b>41240084</b>	Sterowanie Minima Power MDD	<b>490,00</b>

**STEROWANIE DO MIODAREK RADIALNYCH MINIMA**

**(SDD-2)**



Sterowanie 12V przeznaczone do miodarek radialnych MINIMA Line o średnicach od Ø720 mm do Ø900 mm z potencjometrem elektronicznym. Posiada regulację prędkości obrotów w skali od 1 do 10. Obudowa plastikowa

ID	NAZWA	BRUTTO
<b>SDD-2</b>	Sterowanie do miodarek radialnych MINIMA Line	<b>550,00</b>

**STEROWANIE DO MIODAREK KASJETOWYCH MINIMA**

**HE-01U MINIMA**



Oba sterowania zasilane są napięciem 12V. Posiadają dwa programy manualne - Prawo, Lewo oraz jeden program automatyczny z możliwością wprowadzania własnych ustawień. Obudowa plastikowa

ID	NAZWA	BRUTTO
<b>HE-01U MINIMA</b>	Sterowanie do miodarek kasetowych MINIMA Line	<b>550,00</b>

**STEROWANIE DO MIODAREK OPTIMA**

**(CDD)**

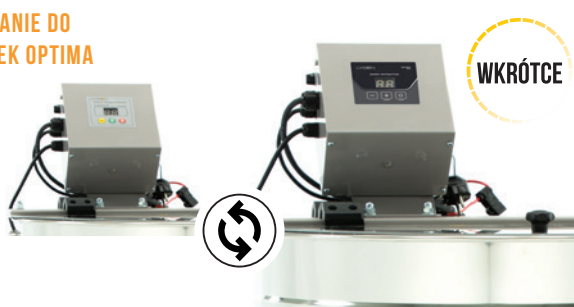

Sterowanie 12V/230V przeznaczone do miodarek diagonalnych oraz radialnych OPTIMA Line o średnicach od Ø500 mm do Ø600 mm z potencjometrem elektronicznym. Posiada regulację prędkości obrotów w skali od 1 do 10.

ID	NAZWA	BRUTTO
<b>CDD</b>	Sterowanie do miodarek OPTIMA	<b>795,00</b>

**STEROWANIE DO MIODAREK DIAGONALNYCH I RADIALNYCH**

**12V/230V SDD-2DP**



Sterowanie 12V/230V przeznaczone do miodarek diagonalnych oraz radialnych o średnicach od Ø500 mm do Ø900 mm z potencjometrem elektronicznym. Posiada regulację prędkości obrotów w skali od 1 do 10.

ID	NAZWA	BRUTTO
<b>SDD-2DP</b>	Sterowanie do miodarek kasetowych MINIMA Line	<b>869,00</b>

**STEROWANIE DO MIODAREK PREMIUM LINE 12V/230V SDD-3**



Sterowanie 12V/230V przeznaczone do miodarek radialnych PREMIUM Line o średnicy Ø600 mm z potencjometrem elektronicznym. Posiada regulację prędkości obrotów w skali od 1 do 10.

ID	NAZWA	BRUTTO
<b>SDD-3</b>	Sterowanie do miodarek PREMIUM Line 12/230V	<b>1 325,00</b>

**STEROWANIE DO MIODAREK KASSETOWYCH HE-01U OPTIMA**

12V/230 V



Sterowanie przeznaczone do miodarek kasetowych OPTIMA Line o średnicy od Ø720 do Ø1000 mm zasilane jest napięciem 12V/230V. Posiadają dwa programy manualne - Prawo, Lewo oraz jeden program automatyczny z możliwością wprowadzania własnych ustawień. Obudowa metalowa, malowana proszkowo.

ID	NAZWA	BRUTTO
<b>HE-01U OPTIMA</b>	Sterowanie do miodarek kasetowych OPTIMA Line 12/230V	<b>1 050,00</b>

**STEROWANIE PÓŁAUTOMATYCZNE HES-02**

HES-02



Półautomat - miodarka z tym sterownikiem ma możliwość pracy w trybie ręcznym (2 programy) i automatycznym (jeden program). W trybie ręcznym można ustawić kierunek i prędkość (za pomocą pokrętle). Program automatyczny ustawiony jest fabrycznie. Uruchomienie trybu automatycznego następuje poprzez jednoczesne naciśnięcie dwóch bocznych przycisków kierunkowych. Sterownik współpracuje z wysokiej klasy wektorowym przemiennikiem firmy Mitsubishi.

ID	NAZWA	BRUTTO
<b>PÓŁAUTOMAT</b>	Sterowanie półautomatyczne silnik do 0,75 kW (włącznie)	<b>1 325,00</b>
<b>PÓŁAUTOMAT_D</b>	Sterowanie półautomatyczne silnik od 1,1 kW	<b>1 785,00</b>

**STEROWANIE AUTOMATYCZNE HE-02N**

HE-02N



Sterowanie automatyczne miodarek HE-02N daje możliwość wyboru dwóch programów ręcznych (prawo-lewo), oraz dziesięciu programów automatycznych domyślnie zaprogramowanych pod daną średnicę miodarki, ale z możliwością ich zaprogramowania według potrzeb użytkownika. Sterownik został wyposażony w licznik przepracowanych godzin, który można odczytać w momencie uruchomienia sterowania. Dodatkowo informuje nas alarmem w przypadku otwartej pokrywy miodarki lub wciśniętego przycisku bezpieczeństwa. W obu przypadkach urządzenia nie da się uruchomić.

ID	NAZWA	BRUTTO
<b>AUTOMAT</b>	Sterowanie automatyczne silnik do 0,75 kW (włącznie)	<b>1 550,00</b>
<b>AUTOMAT_D</b>	Sterowanie automatyczne silnik od 1,1 kW	<b>2 020,00</b>

**ZAAWANSOWANE STEROWANIE AUTOMATYCZNE HE-03**

HE-03



Sterownik HE-03 posiada 7 w pełni programowalnych cykli automatycznych oraz 2 cykle manualne. Duży (4,3") kolorowy wyświetlacz oraz prosty i intuicyjny interfejs poprawia komfort korzystania z miodarki. Dodatkowo sterownik wyposażony jest w 2 niezależne liczniki czasu pracy napędu miodarki. Zaawansowane funkcje diagnostyczne – kontrolne monitorujące na bieżąco parametry pracy sterownika i dołączonego osprzętu. Sterownik współpracuje z wysokiej klasy wektorowym przemiennikiem firmy Mitsubishi.

ID	NAZWA	BRUTTO
<b>HE-03</b>	Zaawansowane sterowanie automatyczne silnik do 0,75 kW (włącznie)	<b>2980,00</b>
<b>HE-03_D</b>	Zaawansowane sterowanie automatyczne silnik od 1,1 kW	<b>3440,00</b>



## UCHWYTY DO MIODAREK

Uchwyty uniwersalne do przenoszenia miodarki umieszczone są w miejscu połączenia nóg miodarki z krzyżakiem pod bębniem miodarki.

Waga 1 sztuki – 0,335 kg

Sugerowana ilość zakupu 3 szt.

ID	NAZWA	BRUTTO
<b>W6600</b>	Uchwyt do miodarek o średnicy 720-1500 mm - 1 szt	<b>46,<sup>90</sup></b>

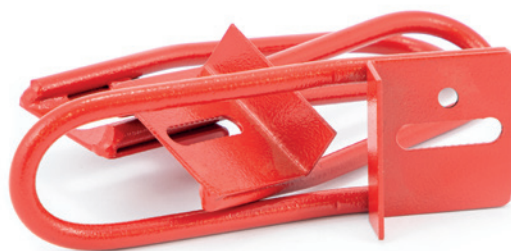

## SIATKI DIAGONALNE

Przy składaniu zamówienia prosimy o podanie informacji do jakiej miodarki będzie zastosowana siatka. **Siatki podlegają dotacji.**



ID	NAZWA	NETTO	BRUTTO
<b>W256_500</b>	Ø500 mm	<b>70,<sup>16</sup></b>	<b>86,<sup>30</sup></b>
<b>W256_600</b>	Ø600 mm	<b>70,<sup>16</sup></b>	<b>86,<sup>30</sup></b>
<b>W256_720</b>	Ø720 mm	<b>70,<sup>16</sup></b>	<b>86,<sup>30</sup></b>
<b>W256_800</b>	Ø800 mm	<b>70,<sup>16</sup></b>	<b>86,<sup>30</sup></b>
<b>W256_900</b>	Ø900 mm	<b>70,<sup>16</sup></b>	<b>86,<sup>30</sup></b>
<b>W256_1000</b>	Ø1000 mm	<b>70,<sup>16</sup></b>	<b>86,<sup>30</sup></b>
<b>W256_1200</b>	Ø1200 mm	<b>70,<sup>16</sup></b>	<b>86,<sup>30</sup></b>

## WKŁADKA ZMNIEJSZAJĄCA ROZMIAR KASETY

Przy posiadaniu ramek, np. Dadant można zredukować rozmiar kasety na ramkę np. Wielkopolską. Wkładki zmniejszające rozmiar kaset podlegają dotacji.



ID	NAZWA	NETTO	BRUTTO
<b>W126</b>	Wkładka zmniejszająca rozmiar kasety	<b>77,<sup>24</sup></b>	<b>95,<sup>00</sup></b>

## PREPARATY DO USUWANIA POZOSTAŁOŚCI MIODU

polecane do czyszczenia miodarek, odstojników, beczek, sit, grzałek, urządzeń do odsklepiania, pomp i innych.

**PRODUKTY ZGODNE  
Z ROZPORZĄDZENIAMI UE**

### ELOXAN GL

Środek pianowy silnie alkaliczny. Wytwarza żel na powierzchniach ułatwiający wnikanie w głąb zabrudzeń. Skutecznie usuwa resztki miodu.

### BONSAN

Alkaliczny niskopieniący środek myjący w postaci koncentratu. Doskonale usuwa wszelkiego typu zabrudzenia organiczne.

### ANESAN

Preparat w postaci koncentratu do ręcznego mycia urządzeń i wyposażenia z resztek miodu i innych zanieczyszczeń.

### BAKTOSAN

Środek do szybkiej dezynfekcji powierzchni maszyn, urządzeń, stołów, pojemników itd. bez konieczności spłukiwania.



ID	NAZWA	BRUTTO
<b>3522</b>	Eloxan GL 1 kg	<b>28,<sup>90</sup></b>
<b>3519</b>	Bonsan GL 1 kg	<b>15,<sup>00</sup></b>
<b>3518</b>	Anesan GL 1 kg	<b>11,<sup>00</sup></b>
<b>3521</b>	Baktosan GL 1 kg	<b>48,<sup>90</sup></b>

## PRZEKŁADNIE DO MIODAREK



Przy składaniu zamówienia prosimy o podanie informacji do jakiej miodarki będzie zastosowana przekładnia. W przypadku miodarek z napędem górnym stosujemy kołnier.



ID	NAZWA	BRUTTO
<b>378</b>	30 i=7,5	<b>350,00</b>
<b>380</b>	40 i=7,5	<b>415,00</b>
<b>382</b>	50 i=7,5	<b>609,00</b>
<b>382(1)</b>	50 i=10	<b>609,00</b>

## SILNIKI 24V



Przy składaniu zamówienia prosimy o podanie informacji do jakiej miodarki będzie zastosowany silnik.



ID	NAZWA	BRUTTO
<b>S24V120W</b>	Silnik 120W	<b>98,00</b>
<b>S24V250W</b>	Silnik 250W	<b>180,00</b>
<b>S24V280W</b>	Silnik 280W	<b>199,00</b>
<b>S24V350W</b>	Silnik 350W	<b>219,00</b>

## SPRĘŻYNY

Dostępne typy:  
1) 65 mm prosta,  
2) 75 mm prosta,

Dostępne typy:  
1) 65 mm stożkowa,  
2) 75 mm stożkowa,  
3) 85 mm stożkowa

Przy składaniu zamówienia prosimy o podanie informacji do jakiej miodarki będzie zastosowana sprężyna.



ID	NAZWA	BRUTTO
<b>SPREZYNA</b>	Sprężyna do miodarki - 1 sztuka	<b>13,00</b>

## PLEKSY DO MIODAREK

ID	NAZWA	BRUTTO
<b>POK500</b>	Miodarki Ø500 (komplet - 3 mm)	<b>175,00</b>
<b>POK600</b>	Miodarki Ø600 (komplet - 3 mm)	<b>175,00</b>
<b>POK720</b>	Miodarki Ø720 (komplet - 5 mm)	<b>220,00</b>
<b>POK800</b>	Miodarki Ø800 (komplet - 5 mm)	<b>240,00</b>
<b>POK900</b>	Miodarki Ø900 (komplet - 5 mm)	<b>280,00</b>
<b>POK1000</b>	Miodarki Ø1000 (komplet - 5 mm)	<b>330,00</b>
<b>POK1200</b>	Miodarki Ø1200 (komplet - 5 mm)	<b>550,00</b>

## SILNIKI DO MIODAREK



Przy składaniu zamówienia prosimy o podanie informacji do jakiej miodarki będzie zastosowany silnik.



ID	NAZWA	BRUTTO
<b>S370</b>	Silnik 0,37kW, 400V (2800 obr.)	<b>399,00</b>
<b>S550</b>	Silnik 0,55kW, 400V (2800 obr.)	<b>450,00</b>
<b>S750</b>	Silnik 0,75kW, 400V (2800 obr.)	<b>720,00</b>
<b>S1100</b>	Silnik 1,1kW, 400V (2800 obr.)	<b>825,00</b>
<b>S1500</b>	Silnik 1,5kW, 400V (2800 obr.)	<b>935,00</b>

## NAPĘDY RĘCZNE



ID	NAZWA	BRUTTO
<b>W2020</b>	Napęd ręczny z hamulcem bez listwy	<b>414,00</b>
<b>W2020_M</b>	Napęd ręczny z hamulcem bez listwy MINIMA	<b>299,00</b>
<b>W20200</b>	Napęd ręczny z hamulcem z listwą	<b>459,00</b>
<b>W20200_M</b>	Napęd ręczny z hamulcem z listwą MINIMA	<b>344,00</b>

## KOŁA ZĘBATE

OPTIMA:  
Duże: Ø73/Ø15/33 zębów  
Małe: Ø24/Ø12/10 zębów

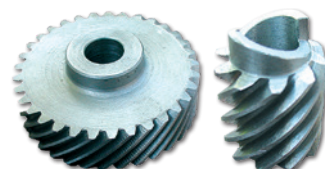

ID	NAZWA	BRUTTO
<b>W2022</b>	Koła zębate do napędu ręcznego	<b>175,00</b>

## WOREK DO WIROWANIA ODSKLEPIN



ID	NAZWA	BRUTTO
<b>30320</b>	Worek do wirowania odsklepin Wymiary: 370x295 mm	<b>65,00</b>
<b>H5050</b>	Worek do wirowania odsklepin 37x29 cm	<b>49,90</b>

## KOSZE DO MIODAREK

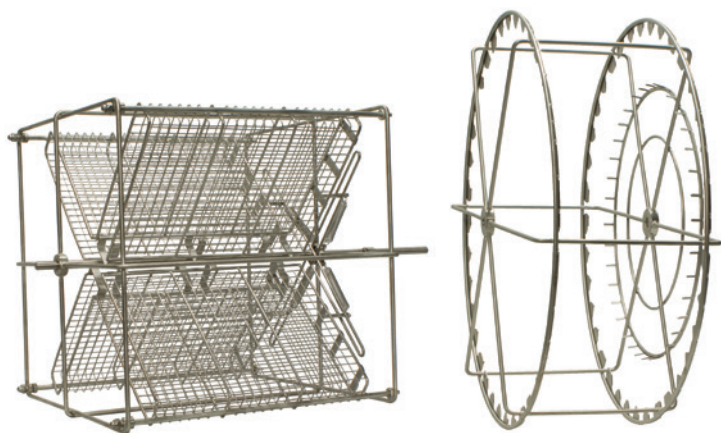

ID	NAZWA	BRUTTO
<b>K3pl</b>	Kosz 3-plastrowy	<b>506,00</b>
<b>K4pl</b>	Kosz 4-plastrowy	<b>656,00</b>
<b>K5pl</b>	Kosz 5-plastrowy	<b>736,00</b>
<b>K600RAD</b>	Kosz Ø600 mm, radialny	<b>840,00</b>
<b>K720R</b>	Kosz Ø720 mm, radialny	<b>1 350,00</b>
<b>K800R</b>	Kosz Ø800 mm, radialny	<b>1 465,00</b>
<b>K900R</b>	Kosz Ø900 mm, radialny	<b>1 925,00</b>
<b>K1000R</b>	Kosz Ø1000 mm, radialny	<b>2 070,00</b>
<b>K1200R</b>	Kosz Ø1200 mm, radialny	<b>2 550,00</b>
<b>K720_4k_WL</b>	Kosz Ø720 mm, 4 kas. WL	<b>2 030,00</b>
<b>K720_4k_LN</b>	Kosz Ø720 mm, 4 kas. LN	<b>2 100,00</b>
<b>K800_4k_D</b>	Kosz Ø800 mm, 4 kas. D	<b>2 140,00</b>
<b>K800_6k_WL</b>	Kosz Ø800 mm, 6 kas. WL	<b>2 510,00</b>
<b>K800_6k_LN</b>	Kosz Ø800 mm, 6 kas. LN	<b>2 580,00</b>
<b>K900_4k_WP</b>	Kosz Ø900 mm, 4 kas. WP	<b>2 360,00</b>
<b>K1000_6k_D</b>	Kosz Ø1000 mm, 6 kas. D	<b>3 050,00</b>
<b>K1000_8k_WL</b>	Kosz Ø1000 mm, 8 kas. WL	<b>3 430,00</b>
<b>K1000_8k_LN</b>	Kosz Ø1000 mm, 8 kas. LN	<b>3 510,00</b>
<b>K1200_12k_D</b>	Kosz Ø1200 mm, 12 kas. D, blachy	<b>6 730,00</b>
<b>K1000_12k_WL</b>	Kosz Ø1000 mm, 12 WL, blachy	<b>5 740,00</b>
<b>K1000_12k_LN</b>	Kosz Ø1000 mm, 12 LN, blachy	<b>5 850,00</b>
<b>K1200_8k_D</b>	Kosz Ø1200 mm, 8 kas. D, blachy	<b>4 100,00</b>
<b>K1200_16k_WL</b>	Kosz Ø1200 mm, 16 kas. WL, blachy	<b>7 650,00</b>
<b>K1200_16k_LN</b>	Kosz Ø1200 mm, 16 kas. LN, blachy	<b>7 760,00</b>
<b>K1200_20k_WL</b>	Kosz Ø1200 mm, 20 kas. WL, blachy	<b>9 110,00</b>
<b>K1200_20k_LN</b>	Kosz Ø1200 mm, 20 kas. LN, blachy	<b>9 240,00</b>

## KASETY DO MIODAREK

Przy składaniu zamówienia prosimy o podanie informacji do jakiej miodarki będzie zastosowana kasetka.



ID	NAZWA	BRUTTO
<b>K_D</b>	Kasetka Dadant	<b>265,00</b>
<b>K_DWZM</b>	Kasetka Dadant wzmocniona	<b>299,00</b>
<b>K_WL</b>	Kasetka Wielkopolska	<b>229,00</b>
<b>K_WLWZM</b>	Kasetka Wielkopolska wzmocniona	<b>265,00</b>
<b>K_LN</b>	Kasetka Langstroth	<b>241,50</b>
<b>K_LNWZM</b>	Kasetka Langstroth wzmocniona	<b>276,00</b>

## ZASILACZ DO MIODAREK

- Zasilacz dedykowany do miodarek z zasilaniem 12V
- Zasilanie 230V
- Napięcie wyjściowe 12V
- Moc 400W
- Natężenie 21A



ID	NAZWA	BRUTTO
<b>W3305</b>	Zasilacz 230V na 12V (moc 400W) do miodarek minima o średnicy 800-1000 mm	<b>380,00</b>

## AKCESORIA DO POMP



ID	NAZWA	BRUTTO
<b>UCHWYTY NA PRZEWÓD DO POMPY</b>		
<b>W32600</b>	nierdzewny Ø 40 mm	<b>82,90</b>
<b>W32601</b>	nierdzewny Ø 50 mm	<b>49,00</b>
<b>PRZEWODY DO POMPY</b>		
<b>5023</b>	Ø 40 mm	<b>59,00</b>
<b>5024</b>	Ø 50 mm	<b>75,00</b>
<b>5025</b>	Ø 60 mm	<b>99,00</b>
<b>AKCESORIA DO POMP I DOZOWNIKA</b>		
<b>110030</b>	Wirnik do urządzenia ssąco-tłoczącego, 0,37 kW	<b>350,00</b>
<b>110031</b>	Wirnik do urządzenia ssąco-tłoczącego, 1,5 kW	<b>690,00</b>
<b>307004</b>	Komplet uszczelniający do urządzenia ssąco-tłoczącego	<b>399,00</b>

3



# OBRÓBKA MIODU





# URZĄDZENIA DO KREMOWANIA MIODU

## URZĄDZENIA DO KREMOWANIA MIODU 400V

Pojemność l (kg)	Średnica	Wysokość zbiornika	Wysokość całkowita	Grubość blachy bębna/dno	Moc silnika	Sterownik	Prędkość obrotowa mieszadła	Zawór
50 l (~70 kg)	400 mm	435 mm	650 mm	0,6 mm	0,18kW	C-01	36 obr/min	Nierdzewny 6/4"
70 l (~95 kg)	400 mm	615 mm	830 mm	0,6 mm	0,22kW	C-01	36 obr/min	Nierdzewny 6/4"
100 l (~135 kg)	500 mm	615 mm	830 mm	0,6/0,8 mm	0,55kW	C-01	36 obr/min	Nierdzewny 6/4"
150 l (~205 kg)	500 mm	815 mm	1020 mm	0,6/0,8 mm	1,1kW	C-01	36 obr/min	Nierdzewny 2"
200 l (~270 kg)	600 mm	735 mm	945 mm	0,6/0,8 mm	1,1kW	C-01	36 obr/min	Nierdzewny 2"

## URZĄDZENIA DO KREMOWANIA MIODU 230V

Pojemność l (kg)	Średnica	Wysokość zbiornika	Wysokość całkowita	Grubość blachy bębna/dno	Moc silnika	Sterownik	Prędkość obrotowa mieszadła	Zawór
50 l (~70 kg)	400 mm	435 mm	680 mm	0,6 mm	0,18kW	C-05	36 obr/min	Nierdzewny 6/4"
70 l (~95 kg)	400 mm	615 mm	860 mm	0,6 mm	0,22kW	C-05	36 obr/min	Nierdzewny 6/4"
100 l (~135 kg)	500 mm	615 mm	860 mm	0,6/0,8 mm	0,55kW	C-05	36 obr/min	Nierdzewny 6/4"
150 l (~205 kg)	500 mm	815 mm	1075 mm	0,6/0,8 mm	1,1kW	C-05	36 obr/min	Nierdzewny 2"
200 l (~270 kg)	600 mm	735 mm	1000 mm	0,6/0,8 mm	1,1kW	C-05	36 obr/min	Nierdzewny 2"

## URZĄDZENIA DO KREMOWANIA MIODU Z PŁASZCZEM GRZEWCZYM 400V

Pojemność l (kg)	Średnica	Wysokość zbiornika	Wysokość całkowita	Grubość blachy bębna/dno	Moc silnika	Sterownik	Prędkość obrotowa mieszadła	Zawór
50 l (~70 kg)	400/500 mm	490 mm	720 mm	0,6/0,8 mm	0,18kW	C-01	36 obr/min	Nierdzewny 6/4"
70 l (~95 kg)	400/500 mm	665 mm	890 mm	0,6/0,8 mm	0,22kW	C-01	36 obr/min	Nierdzewny 6/4"
100 l (~135 kg)	500/600 mm	665 mm	890 mm	0,8/0,8 mm	0,55kW	C-01	36 obr/min	Nierdzewny 6/4"
150 l (~205 kg)	500/600 mm	865 mm	1105 mm	0,8/0,8 mm	1,1kW	C-01	36 obr/min	Nierdzewny 2"
200 l (~270 kg)	600/700 mm	790 mm	1025 mm	0,8/0,8 mm	1,1kW	C-01	36 obr/min	Nierdzewny 2"
600 l (~810 kg)	800/900 mm	1510 mm	1800 mm	1,0/1,5 mm	4kW	C-01	36 obr/min	Nierdzewny 2"

## URZĄDZENIA DO KREMOWANIA MIODU Z PŁASZCZEM GRZEWCZYM 230V

Pojemność l (kg)	Średnica	Wysokość zbiornika	Wysokość całkowita	Grubość blachy bębna/dno	Moc silnika	Sterownik	Prędkość obrotowa mieszadła	Zawór
50 l (~70 kg)	400/500 mm	490 mm	750 mm	0,6/0,8 mm	0,18kW	C-05	36 obr/min	Nierdzewny 6/4"
70 l (~95 kg)	400/500 mm	665 mm	920 mm	0,6/0,8 mm	0,22kW	C-05	36 obr/min	Nierdzewny 6/4"
100 l (~135 kg)	500/600 mm	665 mm	920 mm	0,8/0,8 mm	0,55kW	C-05	36 obr/min	Nierdzewny 6/4"
150 l (~205 kg)	500/600 mm	865 mm	1160 mm	0,8/0,8 mm	1,1kW	C-05	36 obr/min	Nierdzewny 2"
200 l (~270 kg)	600/700 mm	790 mm	1080 mm	0,8/0,8 mm	1,1kW	C-05	36 obr/min	Nierdzewny 2"

## URZĄDZENIA DO KREMOWANIA MIODU PREMIUM LINE BEZ PŁASZCZA GRZEWCZEGO

Pojemność l (kg)	Średnica	Wysokość zbiornika	Wysokość całkowita	Grubość blachy bębna/dno	Moc silnika	Sterownik	Prędkość obrotowa mieszadła	Zawór
50 l (~70 kg)	400 mm	435 mm	680 mm	0,8 mm	0,22kW	C-03	36 obr/min	Nierdzewny 6/4"
70 l (~95 kg)	400 mm	615 mm	860 mm	0,8 mm	0,37kW	C-03	36 obr/min	Nierdzewny 6/4"
100 l (~135 kg)	500 mm	615 mm	860 mm	0,8 mm	0,75kW	C-03	36 obr/min	Nierdzewny 6/4"
150 l (~205 kg)	500 mm	815 mm	1075 mm	0,8 mm	1,5kW	C-03	36 obr/min	Nierdzewny 2"
200 l (~270 kg)	600 mm	735 mm	1000 mm	0,8 mm	1,5kW	C-03	36 obr/min	Nierdzewny 2"

## URZĄDZENIA DO KREMOWANIA MIODU PREMIUM LINE Z PŁASZCZEM GRZEWCZYM

Pojemność l (kg)	Średnica	Wysokość zbiornika	Wysokość całkowita	Grubość blachy bębna/dno	Moc silnika	Sterownik	Prędkość obrotowa mieszadła	Zawór
50 l (~70 kg)	400/500 mm	490 mm	750 mm	0,8 mm	0,22kW	C-03	36 obr/min	Nierdzewny 6/4"
70 l (~95 kg)	400/500 mm	665 mm	920 mm	0,8 mm	0,37kW	C-03	36 obr/min	Nierdzewny 6/4"
100 l (~135 kg)	500/600 mm	665 mm	920 mm	0,8 mm	0,75kW	C-03	36 obr/min	Nierdzewny 6/4"
150 l (~205 kg)	500/600 mm	865 mm	1160 mm	0,8 mm	1,5kW	C-03	36 obr/min	Nierdzewny 2"
200 l (~270 kg)	600/700 mm	790 mm	1080 mm	0,8 mm	1,5kW	C-03	36 obr/min	Nierdzewny 2"

Kremowanie polega na zaszczepleniu miodu płynnego miodem skryształizowanym i ścierania się kryształków miodu przy małej prędkości obrotowej. Proces kremowania powinien przebiegać w powtarzalnych cyklach "praca-postój"

- praca mieszadła – 15 min.
- postój mieszadła – 1 h.

Prawidłowo skremowany miód posiada konsystencję zbliżoną do masła.

## URZĄDZENIA DO KREMOWANIA MIODU 400V



ID	NAZWA	NETTO	BRUTTO
W20088	Urządzenie do kremowania miodu 50 l, 400V CLASSIC	2 325, <sup>20</sup>	2 860, <sup>00</sup>
W20088A	Urządzenie do kremowania miodu 70 l, 400V CLASSIC	2 504, <sup>07</sup>	3 080, <sup>00</sup>
W20080NT	Urządzenie do kremowania miodu 100 l, 400V CLASSIC	2 951, <sup>22</sup>	3 630, <sup>00</sup>
W20080B	Urządzenie do kremowania miodu 150 l, 400V CLASSIC	3 300, <sup>81</sup>	4 060, <sup>00</sup>
W20080C	Urządzenie do kremowania miodu 200 l, 400V CLASSIC	3 764, <sup>23</sup>	4 630, <sup>00</sup>

## URZĄDZENIA DO KREMOWANIA MIODU 230V



ID	NAZWA	NETTO	BRUTTO
W20088_Z	Urządzenie do kremowania miodu 50l, 230V CLASSIC	2 951, <sup>22</sup>	3 630, <sup>00</sup>
W20088A_Z	Urządzenie do kremowania miodu 70l, 230V CLASSIC	3 130, <sup>08</sup>	3 850, <sup>00</sup>
W20080NT_Z	Urządzenie do kremowania miodu 100l, 230V CLASSIC	3 585, <sup>37</sup>	4 410, <sup>00</sup>
W20080B_Z	Urządzenie do kremowania miodu 150l, 230V CLASSIC	3 959, <sup>35</sup>	4 870, <sup>00</sup>
W20080C_Z	Urządzenie do kremowania miodu 200l, 230V CLASSIC	4 569, <sup>11</sup>	5 620, <sup>00</sup>

## URZĄDZENIA DO KREMOWANIA MIODU Z PŁASZCZEM GRZEWCZYM 400V



ID	NAZWA	NETTO	BRUTTO
<b>W20087</b>	Urządzenia do kremowania miodu, 50l, 400V CLASSIC z płaszczem grzewczym (na dekrystalizatorze)	<b>3 764,<sup>23</sup></b>	<b>4 630,<sup>00</sup></b>
<b>W20087C</b>	Urządzenia do kremowania miodu, 70l, 400V CLASSIC z płaszczem grzewczym (na dekrystalizatorze)	<b>4 894,<sup>31</sup></b>	<b>6 020,<sup>00</sup></b>
<b>W20085</b>	Urządzenia do kremowania miodu, 100l, 400V CLASSIC z płaszczem grzewczym (na dekrystalizatorze)	<b>5 552,<sup>85</sup></b>	<b>6 830,<sup>00</sup></b>
<b>W20086</b>	Urządzenia do kremowania miodu, 150l, 400V CLASSIC z płaszczem grzewczym (na dekrystalizatorze)	<b>6 447,<sup>15</sup></b>	<b>7 930,<sup>00</sup></b>
<b>W20089</b>	Urządzenia do kremowania miodu, 200l, 400V CLASSIC z płaszczem grzewczym (na dekrystalizatorze)	<b>7 073,<sup>17</sup></b>	<b>8 700,<sup>00</sup></b>
<b>W200890</b>	Urządzenia do kremowania miodu, 600l, 400V CLASSIC z płaszczem grzewczym (na dekrystalizatorze)	<b>20 439,<sup>02</sup></b>	<b>25 140,<sup>00</sup></b>

## URZĄDZENIA DO KREMOWANIA MIODU Z PŁASZCZEM GRZEWCZYM 230V



ID	NAZWA	NETTO	BRUTTO
<b>W20087_Z</b>	Urządzenia do kremowania miodu, 50l, 230V CLASSIC z płaszczem grzewczym (na dekrystalizatorze)	<b>4 390,<sup>24</sup></b>	<b>5 400,<sup>00</sup></b>
<b>W20087C_Z</b>	Urządzenia do kremowania miodu, 70l, 230V CLASSIC z płaszczem grzewczym (na dekrystalizatorze)	<b>5 520,<sup>33</sup></b>	<b>6 790,<sup>00</sup></b>
<b>W20085_Z</b>	Urządzenia do kremowania miodu, 100l, 230V CLASSIC z płaszczem grzewczym (na dekrystalizatorze)	<b>6 178,<sup>86</sup></b>	<b>7 600,<sup>00</sup></b>
<b>W20086_Z</b>	Urządzenia do kremowania miodu, 150l, 230V CLASSIC z płaszczem grzewczym (na dekrystalizatorze)	<b>7 073,<sup>17</sup></b>	<b>8 700,<sup>00</sup></b>
<b>W20089_Z</b>	Urządzenia do kremowania miodu, 200l, 230V CLASSIC z płaszczem grzewczym (na dekrystalizatorze)	<b>7 886,<sup>18</sup></b>	<b>9 700,<sup>00</sup></b>



# URZĄDZENIA DO KREMOWANIA MIODU PREMIUM LINE BEZ PŁASZCZA GRZEWCZEGO



Urządzenie posiada zabezpieczenie przed przegrzaniem układu napędowego.



ID	NAZWA	NETTO	BRUTTO
<b>W20088_ZP</b>	Urządzenie do kremowania miodu 50l, 230V PREMIUM	<b>3 878,<sup>05</sup></b>	<b>4 770,<sup>00</sup></b>
<b>W20088A_ZP</b>	Urządzenie do kremowania miodu 70l, 230V PREMIUM	<b>4 081,<sup>30</sup></b>	<b>5 020,<sup>00</sup></b>
<b>W20080NT_ZP</b>	Urządzenie do kremowania miodu 100l, 230V PREMIUM	<b>4 658,<sup>54</sup></b>	<b>5 730,<sup>00</sup></b>
<b>W20080B_ZP</b>	Urządzenie do kremowania miodu 150l, 230V PREMIUM	<b>5 089,<sup>43</sup></b>	<b>6 260,<sup>00</sup></b>
<b>W20080C_ZP</b>	Urządzenie do kremowania miodu 200l, 230V PREMIUM	<b>5 910,<sup>57</sup></b>	<b>7 270,<sup>00</sup></b>

# URZĄDZENIA DO KREMOWANIA MIODU PREMIUM LINE Z PŁASZCZEM GRZEWCZYM



Urządzenie posiada zabezpieczenie przed przegrzaniem układu napędowego.



ID	NAZWA	NETTO	BRUTTO
<b>W20087_ZP</b>	Urządzenie do kremowania miodu, 50l, 230V PREMIUM z płaszczem grzewczym (na dekrystalizatorze)	<b>5 699,<sup>19</sup></b>	<b>7 010,<sup>00</sup></b>
<b>W20087C_ZP</b>	Urządzenie do kremowania miodu, 70l, 230V PREMIUM z płaszczem grzewczym (na dekrystalizatorze)	<b>7 178,<sup>86</sup></b>	<b>8 830,<sup>00</sup></b>
<b>W20085_ZP</b>	Urządzenie do kremowania miodu, 100l, 230V PREMIUM z płaszczem grzewczym (na dekrystalizatorze)	<b>8 048,<sup>78</sup></b>	<b>9 900,<sup>00</sup></b>
<b>W20086_ZP</b>	Urządzenie do kremowania miodu, 150l, 230V PREMIUM z płaszczem grzewczym (na dekrystalizatorze)	<b>9 219,<sup>51</sup></b>	<b>11 340,<sup>00</sup></b>
<b>W20089_ZP</b>	Urządzenie do kremowania miodu, 200l, 230V PREMIUM z płaszczem grzewczym (na dekrystalizatorze)	<b>10 227,<sup>64</sup></b>	<b>12 580,<sup>00</sup></b>

# URZĄDZENIE DO KREMOWANIA I OSUSZANIA MIODU

Urządzenie służy do odparowania wody z miodu. Zawartość wody w miodzie nie powinna przekraczać 18%. Aby zapobiec zepsuciu młodego miodu nadmiar wody powinien zostać odparowany. Jest to możliwe dzięki zastosowaniu nawiewu ciepłego powietrza, oraz obracających się talerzy.

## W4020

### Dane techniczne:

- Moc grzewcza: 1200W / 230V
- Silnik: 370W
- średnica talerzy: Ø620 mm
- zawór: 6/4"
- 9 obr/min
- wydajność: 2-3%
- wymiary: 1220×1020×1260 mm (długość×szerokość×wysokość)

## W4021

### Dane techniczne:

- Moc grzewcza: 1200W / 230V
- Silnik: 750W
- średnica talerzy: Ø620 mm
- zawór: 6/4"
- 7,2 obr/min
- wydajność: do 2%
- wymiary: 1800×1030×1270 mm (długość×szerokość×wysokość)



W4022



### Dane techniczne:

- zasilanie – 230V
- moc – 1,65 kW:
- silnik 370 W
- nagrzewnica 1 200 W
- wentylator nagrzewnicy 55 W
- napęd: silnik 370 W, 900 obr. /min.
- wymiary: dł.950, szer. 780, wys. 1220 mm
- zawór nierdzewny kłapkowy 6/4"
- płynna regulacja obrotów potencjometrem
- regulacja zakresu temperatury
- waga netto – 84 kg



### Wymiary i waga:

- wysokość – 1 750 mm
- szerokość – 1 250 mm
- długość – 1 300 mm
- waga netto – 195 kg



### Parametry techniczne:

- zasilanie – 230V/16A
- moc całkowita – 2,7 kW
- silnik pompy – 370 W ( 2 szt.)
- nagrzewnica powietrza – 1 200 W
- wentylator nagrzewnicy – 55 W
- osuszacz powietrza – 680 W
- wentylator wewnętrzny – 4,3 W (6 szt.)
- wydajność – 0,5 % mniej wilgoci w miodzie w czasie 1 godziny z 200 L
- konstrukcja – stal nierdzewna kwasoodporna
- pokrywa górna i boczne pokrywy wykonane z metalpleksu o gr. 4 mm
- średnica przewodów na miód – Ø 40 mm
- średnica przewodów powietrznych – Ø 100 mm



ID	NAZWA	NETTO	BRUTTO
W4024	Urządzenie do kremowania i osuszania miodu (~70kg)	12 674, <sup>80</sup>	15 590, <sup>00</sup>
W4020	Urządzenie do kremowania i osuszania miodu 110l (~150kg)	16 008, <sup>13</sup>	19 690, <sup>00</sup>
W4021	Urządzenie do kremowania i osuszania miodu 220l (~300 kg)	20 121, <sup>95</sup>	24 750, <sup>00</sup>
W4022	Opcja do urządzenia do kremowania i osuszania miodu W4020 i W4021 - agregat przyspieszający proces osuszania	5 357, <sup>72</sup>	6 590, <sup>00</sup>
W4023	Dehydrator prętowy	28 048, <sup>78</sup>	34 500, <sup>00</sup>

# URZĄDZENIA DO KREMOWANIA MIODU OPTIMA LINE



ID	NAZWA	NETTO	BRUTTO
<b>W200400</b>	Urządzenie do kremowania miodu nakładane na wiadro plastikowe 33l	<b>1 512,<sup>20</sup></b>	<b>1 860,<sup>00</sup></b>

Pojemność l (kg)	Średnica	Wysokość zbiornika	Wysokość całkowita	Grubość blachy	Moc silnika	Sterownik	Prędkość obrotowa mieszadła	Zabezpieczenie przed przegrzaniem
33 l (~45 kg)	360 mm	375 mm	525 mm	-	0,18kW	-	36 obr/min	Nie

## REFRAKTOMETRY



107919



30930

Refraktometr służy do badania zawartości wody w miodzie. Dokładna podziałka gwarantuje dokładność wyniku. Przystosowany do pracy w każdych warunkach - również w pasiece wędrownej. Za pomocą refraktometru można zbadać zawartość wody w miodzie będąc przy ulu (podczas prac pasiecznych), decydując się na miodobranie.

ID	NAZWA	NETTO	BRUTTO
<b>107919</b>	Refraktometr z podświetlaniem	<b>324,<sup>39</sup></b>	<b>399,<sup>00</sup></b>
<b>30930</b>	Refraktometr	<b>226,<sup>83</sup></b>	<b>279,<sup>00</sup></b>

## STOJAKI POD URZĄDZENIA DO KREMOWANIA

Wysokość stojaków: 290 mm

ID	NAZWA	NETTO	BRUTTO
<b>W32050N</b>	Stojak pod urządzenia do kremowani 30l, 50l lub 70l	<b>137,<sup>40</sup></b>	<b>169,<sup>00</sup></b>
<b>W32060N</b>	Stojak pod urządzenia do kremowani 100l, 150l	<b>169,<sup>11</sup></b>	<b>208,<sup>00</sup></b>
<b>W3206N</b>	Stojak pod urządzenia do kremowani 200l	<b>186,<sup>99</sup></b>	<b>230,<sup>00</sup></b>
<b>W320600N</b>	Stojak pod urządzenia do kremowani 300l	<b>204,<sup>88</sup></b>	<b>252,<sup>00</sup></b>
<b>W32060P</b>	Stojak pod urządzenia do kremowani z płaszczem grzewczym 50l, 70l	<b>169,<sup>11</sup></b>	<b>208,<sup>00</sup></b>
<b>W3206P</b>	Stojak pod urządzenia do kremowani z płaszczem grzewczym 100l, 150l	<b>186,<sup>99</sup></b>	<b>230,<sup>00</sup></b>
<b>W320600P</b>	Stojak pod urządzenia do kremowani z płaszczem grzewczym 200l	<b>204,<sup>88</sup></b>	<b>252,<sup>00</sup></b>
<b>P_AMON</b>	Podkładka amortyzująca do stojaków pod odstojniki - zestaw 3 szt.	<b>18,<sup>70</sup></b>	<b>23,<sup>00</sup></b>



**PODKŁADKI  
AMORTYZUJĄCE  
W ZESTAWIE**



**URZĄDZENIA**  
**SSĄCO-TŁOCZĄCE**

# URZĄDZENIE SSAĆCO-TŁOCZĄCE - Z MODUŁEM ZĘBATYM

WERSJA KOMPAKTOWA

## Wykonanie:

- zasilanie – 400V
- silnik – 0,55 kW
- szybkozłączki do węża Ø 40mm
- wymiary: dł.310,szer.375,wys.445 mm
- waga netto – 12,3 kg
- wydajność pompy to aż 1 650 l/h
- moduł zębaty – prosty demontaż i montaż do mycia
- próby z miodem wykazały, że pompa może podać na wysokość około 7 m

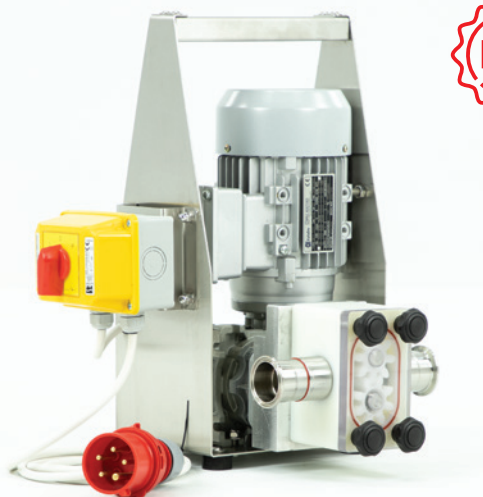

ID	NAZWA	NETTO	BRUTTO
W2022NZ	Urządzenie ssąco – tłoczące do kremowania i przepompowywania miodu 0,55 kW, 400V, z modułem zębatym - wersja kompaktowa	3 837, <sup>40</sup>	4 720, <sup>00</sup>

# URZĄDZENIE SSAĆCO-TŁOCZĄCE -

WERSJA KOMPAKTOWA

## Wykonanie:

- zasilanie – 400V
- silnik – 0,37 kW
- wydajność – 900l/godz
- szybkozłączki do węża Ø 40mm
- wymiary: dł.350,szer.250,wys.350 mm
- waga – 12,3 kg

Wąż nie wchodzi  
w skład zestawu  
pompy.

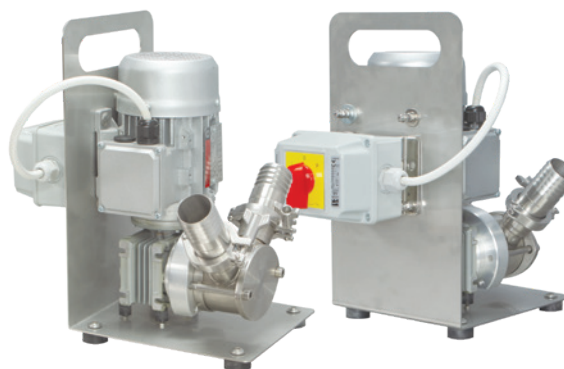

ID	NAZWA	NETTO	BRUTTO
W2021G400	Urządzenie ssąco-tłoczące do kremowania i przepompowywania miodu 400V, 0.37 kW - wersja kompaktowa	3 479, <sup>67</sup>	4 280, <sup>00</sup>

# URZĄDZENIA SSAĆCO-TŁOCZĄCE - 400V

## Urządzenie ssąco-tłoczące:

- wydajność przy temperaturze miodu 30°C:
  - 0,37kW: 900 l/godz.
  - 1,5kW: 1500 l/godz.
- zasilanie 400V
- przełącznik kierunku obrotów
- szybkozłączki do węża
- 0.37 kW - Ø40 mm
- 1.5 kW - Ø50 mm

Wąż nie wchodzi  
w skład zestawu  
pompy.



W20210GN

ID	NAZWA	NETTO	BRUTTO
W2021GN	Urządzenie ssąco-tłoczące do kremowania i przepompowywania miodu 400V, 0.37 kW	3 747, <sup>97</sup>	4 610, <sup>00</sup>
W20210GN	Urządzenie ssąco-tłoczące do kremowania i przepompowywania miodu 400V, 1.5 kW	4 699, <sup>19</sup>	5 780, <sup>00</sup>

# URZĄDZENIA SSAĆO-TŁOCZĄCE - 230V

## Urządzenie ssąco-tłoczące:

- wydajność przy temperaturze miodu 30°C:
  - 0,37kW: 900 l/godz.
  - 1,5kW: 1500 l/godz.
- zasilanie 230 V
- płynna regulacja
- nowe łatwe, czytelne sterowanie
- szybkozłączki do węża
- 0.37 kW - wąż Ø40 mm
- 1.5 kW - wąż Ø50 mm

Wąż nie wchodzi  
w skład zestawu  
pompy.

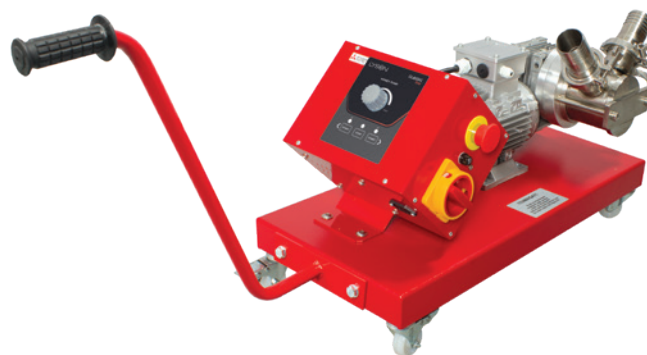

ID	NAZWA	NETTO	BRUTTO
W2021GNF	Urządzenie ssąco-tłoczące do kremowania i przepompowywania miodu 230V, 0,37 kW	5 056, <sup>91</sup>	6 220, <sup>00</sup>
W20210GNF	Urządzenie ssąco-tłoczące do kremowania i przepompowywania miodu 230V, 1,5 kW	6 162, <sup>60</sup>	7 580, <sup>00</sup>

# URZĄDZENIE DO KREMOWANIA I PRZEPOMPOWYWANIA MIODU

## – POMPA ŚLIMAKOWA

Pompa ślimakowa wykonana ze stali nierdzewnej o sztywnej konstrukcji, przeznaczona do wypompowywania miodu. Wewnątrz przewodu znajduje się ślimak transportowy. Pompę można zamocować do ściany lub ustawić na beczce przy pomocy dedykowanego krzyżaka (krzyżak w zestawie).

### Specyfikacja:

- Moc 2,2 kW
- Zasilanie 400 V
- Wydajność od 1500 l/h do 3000 l/h, 2800 obr/min
- Możliwość podłączenia węża w rozmiarze: 5/4" - Ø40 mm



ID	NAZWA	NETTO	BRUTTO
W20210S	Urządzenie do kremowania i przepompowywania miodu – pompa ślimakowa 400V, 2,2kW	3 268, <sup>29</sup>	4 020, <sup>00</sup>

# CZUJNIKI POZIOMU MIODU

Urządzenie pozwala na kontrolę poziomu miodu w zbiorniku.

**Czujnik mechaniczny** – gdy miód osiągnie górny poziom następuje załączenie pompy w celu zapobiegnięcia przelaniu zbiornika.



ID	NAZWA	NETTO	BRUTTO
W4105	OPCJA Czujnik mechaniczny poziomu miodu 230V	541, <sup>46</sup>	666, <sup>00</sup>
W4107	OPCJA Czujnik mechaniczny poziomu miodu 400V/230V	1 077, <sup>24</sup>	1 325, <sup>00</sup>

**URZĄDZENIA WIELOFUNKCYJNE  
DO DOZOWANIA, KREMOWANIA  
I POMPOWANIA MIODU**

## URZĄDZENIA WIELOFUNKCYJNE

**OPTIMA**  
line**W204001O**

Urządzenie wielofunkcyjne do dozowania, kremowania i pompowania miodu, ze stojakiem (moduł zębaty) OPTIMA

**CLASSIC**  
line**W204001Z**

Urządzenie wielofunkcyjne do dozowania, kremowania i pompowania miodu, z blatem (moduł zębaty) CLASSIC

**CLASSIC**  
line**W204002Z**

Urządzenie wielofunkcyjne do dozowania, kremowania i pompowania miodu ze stołem obrotowym (moduł zębaty) CLASSIC

ID	<b>W204001O</b>	<b>W204001Z</b>	<b>W204002Z</b>
<b>Nazwa</b>	Urządzenie wielofunkcyjne do dozowania, kremowania i pompowania miodu, ze stojakiem (moduł zębaty) OPTIMA	Urządzenie wielofunkcyjne do dozowania, kremowania i pompowania miodu, z blatem (moduł zębaty) CLASSIC	Urządzenie wielofunkcyjne do dozowania, kremowania i pompowania miodu ze stołem obrotowym (moduł zębaty) CLASSIC
<b>Cena netto</b>	<b>5 601,<sup>63</sup></b>	<b>7 308,<sup>94</sup></b>	<b>14 593,<sup>50</sup></b>
<b>Cena brutto</b>	<b>6 890,<sup>00</sup></b>	<b>8 990,<sup>00</sup></b>	<b>17 950,<sup>00</sup></b>

## PARAMETRY TECHNICZNE

<b>Prędkość napełniania</b>	około 350 słoików 500 g/godz (w zależności od rodzaju i gęstości miodu)	około 400 słoików 500 g/godz (w zależności od rodzaju i gęstości miodu)	około 400 słoików 500 g/godz (w zależności od rodzaju i gęstości miodu)
<b>Dokładność napełniania</b>	do 1200 g +/- 1%, powyżej 1200 g +/- 1,5%	do 1200 g +/- 1%, powyżej 1200 g +/- 1,5%	do 1200 g +/- 1%, powyżej 1200 g +/- 1,5%
<b>Zakres napełniania</b>	od 50 g do 45 kg	od 50 g do 55 kg	od 50 g do 55 kg
<b>Zasilanie</b>	230V	230V	230V
<b>Moc</b>	160W	180W	180W
<b>Waga</b>	15 kg	24 kg	65 kg
<b>Wymiary</b>	420×380×480 mm	400×410×570 mm	Wysokość stołu: 82 cm, Średnica blatu: 90 cm
<b>Tryby pracy</b>	2 automatyczne, 1 manualny	Program automatyczny, tryb pompowania miodu	Program automatyczny, tryb pompowania miodu
<b>Opcja kremowania</b>	Tak	Tak	Tak
<b>Opcja przepompowywania</b>	Tak	Tak	Tak
<b>W zestawie</b>	Króciec do węża, złącze do łączenia węża z urządzeniem, opaska zaciskowa, 1,5 m węża	Przycisk nożny, wyłącznik krańcowy, króciec do węża, złącze do łączenia węża z urządzeniem, opaska zaciskowa, 1,5 m węża	Przycisk nożny, wyłącznik krańcowy, króciec do węża, złącze do łączenia węża z urządzeniem, opaska zaciskowa, 1,5 m węża

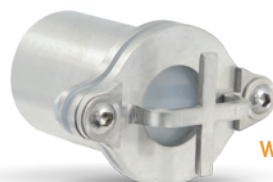
**W20403****W3400101**

ID	NAZWA	BRUTTO
<b>W20403</b>	Dysza dozująca do dozowników z modułem zębatym	<b>344,<sup>00</sup></b>
<b>59900033</b>	Dysza dozująca do dozowników z modułem gumowym	<b>339,<sup>00</sup></b>
<b>W3400101</b>	Zawór zwrotny - dedykowany osprzęt do urządzenia wielofunkcyjnego do dozowania kremowania i pompowania	<b>93,<sup>90</sup></b>



## DOZOWNIK MANUALNY

Parametry techniczne:

- Dozowanie dozownika – max do poj. 150 ml
- Objętość zbiornika – 14 l
- Maksymalne wymiary stoika:  
średnica: 70 mm, wysokość: 120 mm
- Wymiary dozownika  
szer. 270 mm, dł. 320 mm, wys. 710 mm
- Waga – 16,5 kg
- Urządzenie służy do ręcznego napełniania słoików syropem, miodem i innymi gęstymi substancjami.
- Urządzenie wykonane ze stali nierdzewnej (OH18N9).
- Posiada regulowaną podstawkę do różnej wysokości słoików.



ID	NAZWA	BRUTTO
W2045	Dozownik manualny	3590, <sup>00</sup>

## LINIA DO ODSKLEPIANIA I WIROWANIA MIODU

**OPTIMA**  
line

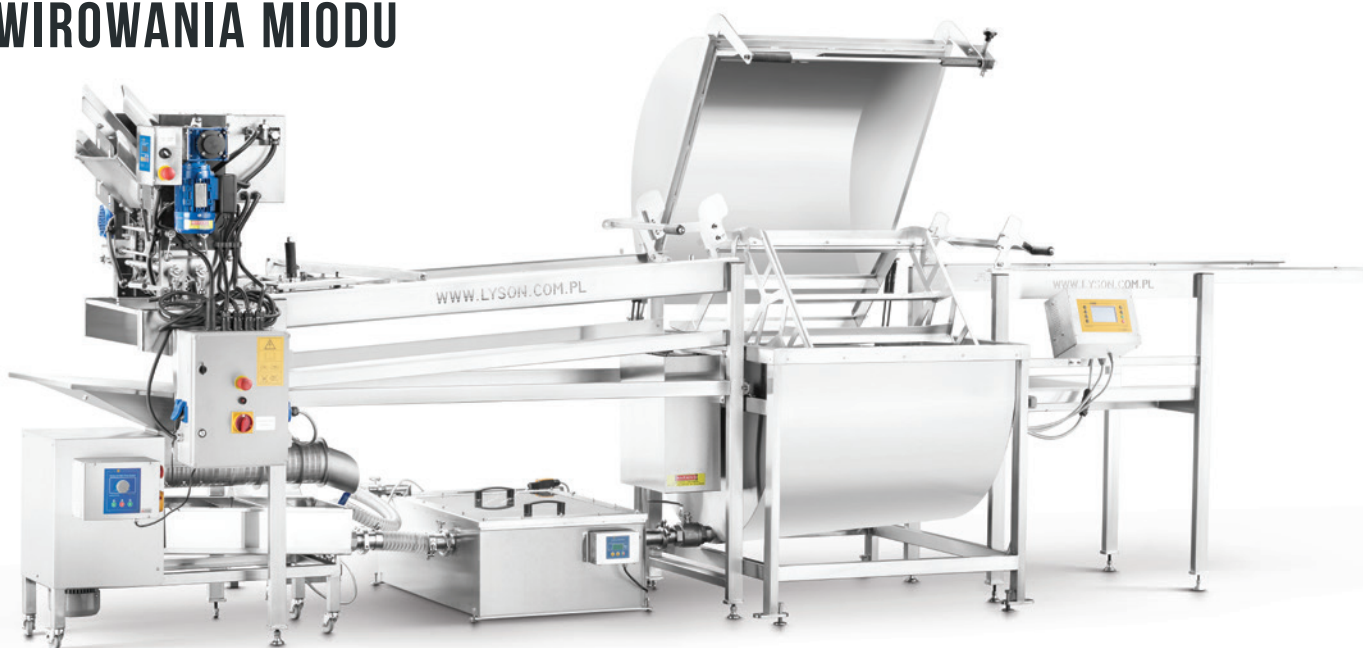

### Odsklepiarka mechaniczna:

- zasilanie: 230V, obieg zamknięty,
- moc grzałki: 2kW,
- silnik noży: 180W (1400 r.p.m.),
- silnik łańcucha: 120W (900 r.p.m.)

### Sito pionowe:

- ocieplane
- długość 1000 mm

### Podajnik ramek

- dł. 1500 mm

### Wyłaczarka do odsklepin:

- wydajność do 100 kg/h
- moc 0,55 kW,
- zasilanie 230V
- regulowana prędkość obrotów silnika: max 9 obr./min

### Odbiornik:

- pojedynczy, dł. 1500 mm

### Miodarka horyzontalna:

- 40 ramek (dwie sekcje),
- Silnik 0,75kW,
- zasilanie 230V,
- zawór kulowy 2"

### Pompa do miodu:

- Moc 0,37kW
- Zasilanie: 230V

ID	NAZWA	BRUTTO
W20959_FULL	Linia do odsklepiania i wirowania miodu "OPTIMA"	90 750, <sup>00</sup>

# ODSTOJNIKI DO MIODU

OPTIMA  
line

Pojemność l (kg)	Średnica	Grubość blachy	Wysokość	Zawór
30 l (~40 kg)	400 mm	0,6 mm	300 mm	Plastikowy 6/4"
50 l (~70 kg)	400 mm	0,6 mm	440 mm	Plastikowy 6/4"
70 l (~95 kg)	400 mm	0,6 mm	610 mm	Plastikowy 6/4"
100 l (~135 kg)	500 mm	0,6 mm	610 mm	Plastikowy 6/4"
150 l (~205 kg)	500 mm	0,6 mm	730 mm	Plastikowy 2"
200 l (~270 kg)	600 mm	0,6 mm	730 mm	Plastikowy 2"
300 l (~405 kg)	650 mm	0,8 mm	885 mm	Plastikowy 2"

CLASSIC  
line

Pojemność l (kg)	Średnica	Grubość blachy	Wysokość	Zawór
30 l (~40 kg)	400 mm	0,6 mm	300 mm	Nierdzewny 6/4"
50 l (~70 kg)	400 mm	0,6 mm	440 mm	Nierdzewny 6/4"
70 l (~95 kg)	400 mm	0,6 mm	610 mm	Nierdzewny 6/4"
100 l (~135 kg)	500 mm	0,6 mm	610 mm	Nierdzewny 6/4"
150 l (~205 kg)	500 mm	0,6 mm	810 mm	Nierdzewny 2"
200 l (~270 kg)	600 mm	0,6 mm	730 mm	Nierdzewny 2"
300 l (~405 kg)	650 mm	0,8 mm	885 mm	Nierdzewny 2"

PREMIUM  
line

Pojemność l (kg)	Średnica	Grubość blachy	Wysokość	Zawór
30 l (~40 kg)	400 mm	0,6 mm	460 mm	Nierdzewny 6/4"
50 l (~70 kg)	400 mm	0,6 mm	592 mm	Nierdzewny 6/4"
70 l (~95 kg)	400 mm	0,6 mm	765 mm	Nierdzewny 6/4"
100 l (~135 kg)	500 mm	0,6 mm	780 mm	Nierdzewny 6/4"
150 l (~205 kg)	500 mm	0,6 mm	995 mm	Nierdzewny 2"
200 l (~270 kg)	600 mm	0,6 mm	920 mm	Nierdzewny 2"

## ODSTOJNIKI OPTIMA LINE

OPTIMA  
line

ID	NAZWA	NETTO	BRUTTO
7028_RU	Odstojnik nierdzewny 30 l, zawór plastikowy 6/4"	258, <sup>54</sup>	318, <sup>00</sup>
7034_RU	Odstojnik nierdzewny 50 l, zawór plastikowy 6/4"	300, <sup>00</sup>	369, <sup>00</sup>
7035_RU	Odstojnik nierdzewny 70 l, zawór plastikowy 6/4"	337, <sup>40</sup>	415, <sup>00</sup>
7036_RU	Odstojnik nierdzewny 100 l, zawór plastikowy 6/4"	431, <sup>71</sup>	531, <sup>00</sup>
7039_RU	Odstojnik nierdzewny 150 l, zawór plastikowy 2"	512, <sup>20</sup>	630, <sup>00</sup>
7037_RU	Odstojnik nierdzewny 200 l, zawór plastikowy 2"	590, <sup>24</sup>	726, <sup>00</sup>
7050_RU	Odstojnik nierdzewny 300 l, zawór plastikowy 2"	656, <sup>91</sup>	808, <sup>00</sup>

# ODSTOJNIKI CLASSIC LINE

**CLASSIC**  
line

Sita wykonane ze stali nierdzewnej kwasoodpornej, przeznaczone do filtrowania miodu.



7036N



7036N\_S

ID	NAZWA	NETTO	BRUTTO
7028N	Odstojnik nierdzewny 30l (~40 kg) z zaworem nierdz. 6/4", (Ø400, H 300)	337, <sup>40</sup>	415, <sup>00</sup>
7028NU	Odstojnik nierdzewny 30l (~40 kg) z zaworem nierdz. 6/4", (Ø400, H 300) z uchwytami	393, <sup>50</sup>	484, <sup>00</sup>
7028NU_S	Odstojnik nierdzewny 30l (~40 kg) z sitem poziomym, z zaworem nierdz. 6/4", (Ø400, H 300), z uchwytami	589, <sup>43</sup>	725, <sup>00</sup>
7034N	Odstojnik nierdzewny 50l (~70 kg) z zaworem nierdz. 6/4", (Ø400, H 440)	390, <sup>24</sup>	480, <sup>00</sup>
7034NU	Odstojnik nierdzewny 50l (~70 kg) z zaworem nierdz. 6/4", (Ø400, H 440) z uchwytami	446, <sup>34</sup>	549, <sup>00</sup>
7034NU_S	Odstojnik nierdzewny 50l (~70 kg) z sitem poziomym, z zaworem nierdz. 6/4", (Ø400, H 440), z uchwytami	639, <sup>84</sup>	787, <sup>00</sup>
7035N	Odstojnik nierdzewny 70l (~95 kg) z zaworem nierdz. 6/4", (Ø400, H 610)	400, <sup>00</sup>	492, <sup>00</sup>
7035NU	Odstojnik nierdzewny 70l (~95 kg) z zaworem nierdz. 6/4", (Ø400, H 610) z uchwytami	456, <sup>10</sup>	561, <sup>00</sup>
7035NU_S	Odstojnik nierdzewny 70l (~95 kg) z sitem poziomym, z zaworem nierdz. 6/4", (Ø400, H 610) z uchwytami	652, <sup>85</sup>	803, <sup>00</sup>
7036N	Odstojnik nierdzewny 100l (~135 kg) z zaworem nierdz. 6/4", (Ø500, H 610)	508, <sup>94</sup>	626, <sup>00</sup>
7036NU	Odstojnik nierdzewny 100l (~135 kg) z zaworem nierdz. 6/4", (Ø500, H 610) z uchwytami	571, <sup>54</sup>	703, <sup>00</sup>
7036NU_S	Odstojnik nierdzewny 100l (~135 kg) z sitem poziomym, z zaworem nierdz. 6/4", (Ø500, H 610) z uchwytami	849, <sup>59</sup>	1 045, <sup>00</sup>
7039N	Odstojnik nierdzewny 150l (~205 kg) z zaworem nierdz. 2", (Ø500, H 810)	598, <sup>37</sup>	736, <sup>00</sup>
7039NU	Odstojnik nierdzewny 150l (~205 kg) z zaworem nierdz. 2", (Ø500, H 810) z uchwytami	660, <sup>98</sup>	813, <sup>00</sup>
7039NU_S	Odstojnik nierdzewny 150l (~205 kg) z sitem poziomym, z zaworem nierdz. 2", (Ø500, H 810), z uchwytami	939, <sup>02</sup>	1 155, <sup>00</sup>
7037N	Odstojnik nierdzewny 200l (~270 kg) z zaworem nierdz. 2", (Ø600, H 730)	678, <sup>86</sup>	835, <sup>00</sup>
7037NU	Odstojnik nierdzewny 200l (~270 kg) z zaworem nierdz. 2", (Ø600, H 730) z uchwytami	750, <sup>41</sup>	923, <sup>00</sup>
7037NU_S	Odstojnik nierdzewny 200l (~270 kg) z sitem poziomym, z zaworem nierdz. 2", (Ø600, H 730) z uchwytami	1 065, <sup>04</sup>	1 310, <sup>00</sup>
7050N	Odstojnik nierdzewny 300l (~405 kg) z zaworem nierdz. 2", (Ø650, H 885)	886, <sup>18</sup>	1 090, <sup>00</sup>
7050NU	Odstojnik nierdzewny 300l (~405 kg) z zaworem nierdz. 2", (Ø650, H 885) z uchwytami	975, <sup>61</sup>	1 200, <sup>00</sup>
7050NU_S	Odstojnik nierdzewny 300l (~405 kg) z sitem poziomym, z zaworem nierdz. 2", (Ø650, H 885), z uchwytami	1 333, <sup>33</sup>	1 640, <sup>00</sup>
W7016A	Odstojnik nierdzewny 200l (~270 kg) z zaworem nierdz. 2" na bazie beczki	1 333, <sup>33</sup>	1 640, <sup>00</sup>

# ODSTOJNIKI PREMIUM LINE

**PREMIUM  
line**

Odstojniki Premium składają się z 3 stref:

- bębna właściwego
- dna w kształcie stożka
- rury odpływowej umieszczonej w dolnej obudowie.

Dolna obudowa stanowi również stojak dla odstojnika.

Całość wykonana ze stali nierdzewnej kwasoodpornej.

Pokrywa zamykana na klamry.

ID	NAZWA	NETTO	BRUTTO
<b>W71P</b>	Odstojnik nierdzewny 30 l (-40 kg) z dnem stożkowym z zaworem nierdzewnym 6/4" (Ø400 mm, H 460 mm), wyposażony w klamry, uchwyty i uszczelkę w pokrywie	<b>865,<sup>85</sup></b>	<b>1 065,<sup>00</sup></b>
<b>W72P</b>	Odstojnik nierdzewny 50 l (-70 kg) z dnem stożkowym z zaworem nierdzewnym 6/4" (Ø400 mm, H 592 mm), wyposażony w klamry, uchwyty i uszczelkę w pokrywie	<b>918,<sup>70</sup></b>	<b>1 130,<sup>00</sup></b>
<b>W73P</b>	Odstojnik nierdzewny 70 l (-95 kg) z dnem stożkowym z zaworem nierdzewnym 6/4" (Ø400 mm, H 765 mm), wyposażony w klamry, uchwyty i uszczelkę w pokrywie	<b>979,<sup>67</sup></b>	<b>1 205,<sup>00</sup></b>
<b>W74P</b>	Odstojnik nierdzewny 100 l (-135 kg) z dnem stożkowym z zaworem nierdzewnym 6/4" (Ø500 mm, H 780 mm), wyposażony w klamry, uchwyty i uszczelkę w pokrywie	<b>1 081,<sup>30</sup></b>	<b>1 330,<sup>00</sup></b>
<b>W75P</b>	Odstojnik nierdzewny 150 l (-205 kg) z dnem stożkowym z zaworem nierdzewnym 2" (Ø500 mm, H 995 mm), wyposażony w klamry, uchwyty i uszczelkę w pokrywie	<b>1 182,<sup>93</sup></b>	<b>1 455,<sup>00</sup></b>
<b>W76P</b>	Odstojnik nierdzewny 200 l (-270 kg) z dnem stożkowym z zaworem nierdzewnym 2" (Ø600 mm, H 920 mm), wyposażony w klamry, uchwyty i uszczelkę w pokrywie	<b>1 430,<sup>89</sup></b>	<b>1 760,<sup>00</sup></b>



## ODSTOJNIKI NIERDZEWNE Z PŁASZCZEM GRZEW CZYM

ID	NAZWA	NETTO	BRUTTO
<b>4043A</b>	Odstojnik nierdzewny 50l z zaworem nierdz. 6/4" z płaszczem grzewczym	<b>2 211,<sup>38</sup></b>	<b>2 720,<sup>00</sup></b>
<b>4043D</b>	Odstojnik nierdzewny 70l z zaworem nierdz. 6/4" z płaszczem grzewczym	<b>2 447,<sup>15</sup></b>	<b>3 010,<sup>00</sup></b>
<b>4043C</b>	Odstojnik nierdzewny 100l z zaworem nierdz. 6/4" z płaszczem grzewczym	<b>2 853,<sup>66</sup></b>	<b>3 510,<sup>00</sup></b>
<b>4043E</b>	Odstojnik nierdzewny 150l z zaworem nierdz. 2" z płaszczem grzewczym	<b>3 300,<sup>81</sup></b>	<b>4 060,<sup>00</sup></b>
<b>4043B</b>	Odstojnik nierdzewny 200l z zaworem nierdz. 2" z płaszczem grzewczym	<b>4 056,<sup>91</sup></b>	<b>4 990,<sup>00</sup></b>
<b>W32060P</b>	Stojak pod odstojnik z płaszczem grzewczym 55l, 70l	<b>169,<sup>11</sup></b>	<b>208,<sup>00</sup></b>
<b>W3206P</b>	Stojak pod odstojnik z płaszczem grzewczym 100l, 150l	<b>186,<sup>99</sup></b>	<b>230,<sup>00</sup></b>
<b>W320600P</b>	Stojak pod odstojnik z płaszczem grzewczym 200l	<b>204,<sup>88</sup></b>	<b>252,<sup>00</sup></b>



## ODSTOJNIK DO MIODU NIERDZEWNY Z TRANSPARENTNYMI ŚCIANKAMI DO PODGRZEWANIA MIODU

Zbiornik na miód z podgrzewanym dnem i transparentnymi ściankami wykonanymi z atestowanej rury PMMA XT i stali nierdzewnej kwasoodpornej. Pojemnik posiada zawór i regulator temperatury ułatwiający utrzymanie odpowiedniej i bezpiecznej dla miodu temperatury.

Zaletą urządzenia jest to, że miód zgromadzony w zbiorniku zachowa konsystencję patoki (będzie płynny). Takie rozwiązanie umożliwia sprzedaż świeżego miodu na wagę, bezpośrednio od pszczelarza lub w sklepach spożywczych.

### Parametry techniczne:

- zasilanie 230V
- moc grzewcza 150W
- zakres temperatur 30-55°C
- zawór spustowy 6/4"
- pojemność 29l (~40kg)
- podstawa wykonana z blachy nierdzewnej, a płaszcz boczny z bezbarwnej rury PMMA XT
- średnica 250 mm i wysokość 700 mm

ID	NAZWA	NETTO	BRUTTO
<b>W5020</b>	Odstojnik do miodu nierdzewny z transparentnymi ściankami do podgrzewania miodu	<b>1 512,<sup>20</sup></b>	<b>1 860,<sup>00</sup></b>



## ODSTOJNIK NIERDZEWNY Z PŁASZCZEM WODNYM

### Parametry techniczne:

- Moc grzałki 2000W,
- Zasilanie 230V
- Regulacja temperatury 0-80°C,
- Zawór spustowy 5/4"
- Uchwyty

### W7056

#### Wymiary:

- Zbiornik: 400×450×707 mm  
(Ø wewnętrzne, Ø zewnętrzne, wysokość)
- Komplet: 570×660×730 mm  
(Ø wewnętrzne, Ø zewnętrzne, wysokość)

### W7057

#### Wymiary:

- Zbiornik: 500×550×862 mm  
(Ø wewnętrzne, Ø zewnętrzne, wysokość)
- Komplet: 670×760×887 mm  
(Ø wewnętrzne, Ø zewnętrzne, wysokość)



1. Odpowietrznik
2. Grzałka z regulatorem temperatury
3. Zawór serwisowy
4. Wskaźnik temperatury
5. Zawór spustowy

ID	NAZWA	NETTO	BRUTTO
<b>W7056</b>	Odstojnik nierdzewny 100kg z płaszczem wodnym	<b>1 869,<sup>92</sup></b>	<b>2 300,<sup>00</sup></b>
<b>W7057</b>	Odstojnik nierdzewny 200kg z płaszczem wodnym	<b>2 406,<sup>50</sup></b>	<b>2 960,<sup>00</sup></b>

# WÓZKI DO TRANSPORTU ODSTOJNIKÓW

## Wymiary wózków:

- Odstojnik Ø400:  
320×320 mm, wysokość: 140 mm
- Odstojnik Ø500:  
420×420 mm, wysokość: 160 mm
- Odstojnik Ø600:  
520×520 mm, wysokość: 160 mm



ID	NAZWA	NETTO	BRUTTO
<b>W6601</b>	Wózek do transportu odstojników o średnicy 400 mm	<b>213,<sup>82</sup></b>	<b>263,<sup>00</sup></b>
<b>W6602</b>	Wózek do transportu odstojników o średnicy 500 mm	<b>258,<sup>54</sup></b>	<b>318,<sup>00</sup></b>
<b>W6603</b>	Wózek do transportu odstojników o średnicy 600 mm	<b>294,<sup>31</sup></b>	<b>362,<sup>00</sup></b>

# STOJAKI POD ODSTOJNIKI I URZĄDZENIA DO KREMOWANIA

Wysokość stojaków: 290 mm



ID	NAZWA	NETTO	BRUTTO
<b>W32050N</b>	Stojak pod odstojnik 30l, 50l lub 70l	<b>137,<sup>40</sup></b>	<b>169,<sup>00</sup></b>
<b>W32060N</b>	Stojak pod odstojnik 100l, 150l	<b>169,<sup>11</sup></b>	<b>208,<sup>00</sup></b>
<b>W3206N</b>	Stojak pod odstojnik 200l	<b>186,<sup>99</sup></b>	<b>230,<sup>00</sup></b>
<b>W320600N</b>	Stojak pod odstojnik 300l	<b>204,<sup>88</sup></b>	<b>252,<sup>00</sup></b>
<b>P_AMON</b>	Podkładka amortyzująca do stojaków pod odstojniki - zestaw 3 szt.	<b>18,<sup>70</sup></b>	<b>23,<sup>00</sup></b>

# SITA DO ODSTOJNIKÓW



Rozmiar oczka  
0,8×0,8 mm

ID	NAZWA	NETTO	BRUTTO
<b>W7022</b>	Sito nierdzewne do odstojnika 30 – 70l	<b>214,<sup>63</sup></b>	<b>264,<sup>00</sup></b>
<b>W7021</b>	Sito nierdzewne do odstojnika 100, 150 l	<b>285,<sup>37</sup></b>	<b>351,<sup>00</sup></b>
<b>W7020</b>	Sito nierdzewne do odstojnika 200l	<b>344,<sup>72</sup></b>	<b>424,<sup>00</sup></b>
<b>W7023</b>	Sito nierdzewne do odstojnika 300 l	<b>393,<sup>50</sup></b>	<b>484,<sup>00</sup></b>

# UCHWYTY DO ODSTOJNIKÓW



ID	NAZWA	NETTO	BRUTTO
<b>UCHWYTODS_30_70</b>	Uchwyt do odstojnika 30-70l - pręt	<b>71,<sup>06</sup></b>	<b>87,<sup>40</sup></b>
<b>UCHWYTODS_100_150</b>	Uchwyt do odstojnika 100-150l- pręt	<b>79,<sup>51</sup></b>	<b>97,<sup>80</sup></b>
<b>UCHWYTODS_200</b>	Uchwyt do odstojnika 200l - pręt	<b>89,<sup>02</sup></b>	<b>109,<sup>50</sup></b>
<b>UCHWYTODS_300</b>	Uchwyt do odstojnika 300l - pręt	<b>102,<sup>03</sup></b>	<b>125,<sup>50</sup></b>

## ZAWÓR DOZUJĄCY RĘCZNY

### Parametry techniczne:

- zawór nierdzewny z kryzą 5/4", 6/4", 2"
- ramię nierdzewne z podparciem



Odstojnik oraz stojak nie wchodzi w skład zestawu.



ID	NAZWA	NETTO	BRUTTO
W4010	Zawór dozujący ręczny 5/4", 6/4"	607, <sup>32</sup>	747, <sup>00</sup>
W4010Z	Zawór dozujący ręczny 2", nierdzewny	645, <sup>53</sup>	794, <sup>00</sup>

## PODKŁADKA POD ODSTOJNIK

Podkładka pod odstojnik z dodatkową półką pod słoiki. Rozwiązanie umożliwia proste i wygodne napełnianie słoików miodem. Podkładka wykonana ze stali nierdzewnej.



### Wymiary:

- szerokość: 500 mm,
- wysokość: 200,
- długość: 595 mm

ID	NAZWA	NETTO	BRUTTO
LP4004	Podkładka pod odstojnik z podstawką na słoiki	147, <sup>56</sup>	181, <sup>50</sup>

## ODSTOJNIKI DO MIODU Z SITEM PIONOWYM

Odstojnik czterokomorowy do filtrowania miodu.

Zastosowanie 5 wyjmowanych sit o dwóch różnych średnicach oczka oraz gęstości pozwala uzyskać jeszcze dokładniejszą filtrację miodu. Urządzenie jest wyposażone dodatkowo w podgrzewanie ścian i dna.

Urządzenie przystosowane jest do pracy z pompą miodu. Można dodatkowo wyposażać je w wyłącznik pływakowy.

W zestawie z urządzeniem znajduje się pokrywa.

### Parametry odstojników podgrzewanych W2081A, W2081:

- długość: 1000 lub 1500 mm,
- ilość komór: 4 szt,
- zawór spustowy 6/4",
- rodzaj zaworu: kulowy,
- zasilanie: 230V/50Hz,
- zakres regulacji temp.: 30-55°C
- moc grzewcza:  
230 V / 440 W (dł.1000 mm)  
230 V / 520 W (dł.1500 mm)
- 5 sit filtrujących (405×295 mm) w tym: 3 szt oczko Ø3mm, 2 szt oczko Ø1mm

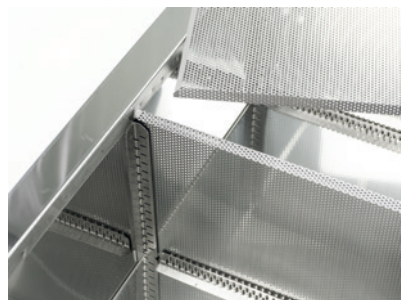

### Parametry odstojników W2084 i W2082A:

- długość: 1000 lub 1500 mm,
- ilość komór: 4 szt,
- zawór spustowy 6/4",
- rodzaj zaworu: kulowy,
- 5 sit filtrujących (405×295 mm) w tym: 3 szt oczko Ø3mm, 2 szt oczko Ø1mm



Wyłącznik pływakowy nie wchodzi w skład zestawu, należy go zamawiać oddzielnie.

ID	NAZWA	NETTO	BRUTTO
W2084	Odstojnik do miodu z sitem pionowym, 1000 mm	1 959, <sup>35</sup>	2 410, <sup>00</sup>
W2082A	Odstojnik do miodu z sitem pionowym, 1500 mm	2 422, <sup>76</sup>	2 980, <sup>00</sup>
W2081A	Odstojnik do miodu z sitem pionowym, długość 1000 mm, podgrzewany	3 731, <sup>71</sup>	4 590, <sup>00</sup>
W2081	Odstojnik do miodu z sitem pionowym, długość 1500 mm, podgrzewany	4 292, <sup>68</sup>	5 280, <sup>00</sup>



# DEKRYSTALIZACJA MIODU

# KOMORY DEKRYSALIZACYJNE

Komora jest urządzeniem służącym do dekrystalizacji miodu, czyli do zmiany struktury miodu ze stałego (skrzystalizowanego) w płynny. Wyposażona jest w element grzewczy oraz wentylator, który umożliwi lepsze rozprowadzanie ciepła wewnątrz komory. Zastosowanie termoregulatora zabezpiecza przed przegrzaniem miodu.

## W204100

- Pojemność: 90 l  
(18 słoików 900ml)
- Ilość półek: 2
- Moc całkowita: 100W
- Regularcja temperatury: 30-55°C
- Wymiar wewnętrzny: 380×540×340 mm  
(szer.×wys.×głębokość)
- Wymiar zewnętrzny: 550×810×440 mm  
(szer.×wys.×głębokość)

## W204100A

- Pojemność: 490 l
- Ilość półek: 4
- Moc całkowita: 1000W
- Regularcja temperatury: 30-55°C
- Wymiar wewnętrzny: 690×1010×740 mm  
(szer.×wys.×głębokość)
- Wymiar zewnętrzny: 875×1205×865 mm  
(szer.×wys.×głębokość)



ID	NAZWA	NETTO	BRUTTO
W204100	Minikomora dekrystalizacyjna, 90 l	1 617, <sup>89</sup>	1 990, <sup>00</sup>
W204100A	Komora dekrystalizacyjna, 490 l	5 276, <sup>42</sup>	6 490, <sup>00</sup>

# KOMORY DEKRYSALIZACYJNE NA BECZKĘ

## W40780

- Pojemność: beczka 300 kg
- Moc całkowita: 2000W
- Regularcja temperatury: 30-55°C
- Wymiar wewnętrzny: 910×1220×1290 mm  
(szer.×wys.×głębokość)
- Wymiar zewnętrzny: 1135×1290×1535 mm  
(szer.×wys.×głębokość)

## W40781

- Pojemność: paleta 120×120 cm
- Moc całkowita: 2000W
- Regularcja temperatury: 30-55°C
- Wymiar wewnętrzny: 1310×1220×1290 mm  
(szer.×wys.×głębokość)
- Wymiar zewnętrzny: 1520×1290×1535 mm  
(szer.×wys.×głębokość)



ID	NAZWA	NETTO	BRUTTO
W40780	Komora dekrystalizacyjna, na beczkę 300 kg	5 439, <sup>02</sup>	6 690, <sup>00</sup>
W40781	Komora dekrystalizacyjna, na paletę 120×120 cm	6 495, <sup>93</sup>	7 990, <sup>00</sup>

# SPIRALA GRZEJNA STOŻKOWA



Sito oraz stojak nie wchodzi  
w skład zestawu.

## Dane techniczne:

- urządzenie wykonano ze stali nierdzewnej, kwasoodpornej
- zasilanie: 230 V
- moc grzewcza 50 W
- maksymalna temperatura: 45°C
- wymiary:  
długość: 380 mm,  
szerokość: 200 mm  
wysokość: 380 mm
- waga: 1,25 kg



ID	NAZWA	NETTO	BRUTTO
<b>W32010</b>	Spirala grzejna stożkowa ø200 mm	<b>421,<sup>95</sup></b>	<b>519,<sup>00</sup></b>
<b>3222</b>	Sito stożkowe Ø31 cm H-39 cm		<b>47,<sup>50</sup></b>
<b>W3221</b>	Stojak do sita stożkowego Ø29,5 cm		<b>57,<sup>90</sup></b>

# SPIRALE DEKRYSZTALIZACYJNE



	Średnica spirali	Wysokość, do której można zanurzać grzałkę	Wysokość całkowita
<b>W3207</b>	250 mm	840 mm	1100 mm
<b>W3208</b>	330 mm	840 mm	1100 mm
<b>W3210</b>	480 mm	900 mm	1100 mm



## **W3500101**

Stojak do spirali dekrystalizacyjnej 250 - 480 mm

### Skład kompletu:

- noga-pręt ø15 - 3 szt.
- rura pionowa ø48 mm - dł. 550 mm z pokrętkiem - 1 szt.
- rura pionowa ø42 mm - dł. 750 mm - 1 szt.
- łącznik rur - 1 szt.
- rura pozioma ø42 - dł. 400 mm z obejmą - 1 szt.



ID	NAZWA	NETTO	BRUTTO
<b>W3207_OL</b>	Spirala dekrystalizacyjna OPTIMA Line Ø250 mm, 800 W	<b>890,<sup>24</sup></b>	<b>1 095,<sup>00</sup></b>
<b>W3208_OL</b>	Spirala dekrystalizacyjna OPTIMA Line Ø330 mm, 1000 W	<b>1 004,<sup>07</sup></b>	<b>1 235,<sup>00</sup></b>
<b>W3210_OL</b>	Spirala dekrystalizacyjna OPTIMA Line Ø480 mm, 1600 W	<b>1 333,<sup>33</sup></b>	<b>1 640,<sup>00</sup></b>
<b>W3207</b>	Spirala dekrystalizacyjna CLASSIC Line Ø250 mm, 800 W	<b>1 512,<sup>20</sup></b>	<b>1 860,<sup>00</sup></b>
<b>W3208</b>	Spirala dekrystalizacyjna CLASSIC Line Ø330 mm, 1000 W	<b>1 691,<sup>06</sup></b>	<b>2 080,<sup>00</sup></b>
<b>W3210</b>	Spirala dekrystalizacyjna CLASSIC Line Ø480 mm, 1500 W	<b>1 780,<sup>49</sup></b>	<b>2 190,<sup>00</sup></b>
<b>W3500101</b>	Stojak do spirali dekrystalizacyjnej 250 - 480 mm	<b>317,<sup>07</sup></b>	<b>390,<sup>00</sup></b>

# URZĄDZENIE DO DEKRYSTALIZACJI ORAZ PODGRZEWANIA KORPUSÓW

## Parametry techniczne:

- zasilanie 230V
- moc grzewcza 300W
- zakres temperatur 30-55°C
- podgrzewacz w całości wykonany ze stali nierdzewnej kwasoodpornej z wyjmowaną szufladą i półką na stoiki
- Wymiary 650×470×260 mm



ID	NAZWA	NETTO	BRUTTO
W3012	Urządzenie do dekrystalizacji oraz podgrzewania korpusów D, WL 12-ramkowy, LN, A	1 207, <sup>32</sup>	1 485, <sup>00</sup>
W3012WL	Urządzenie do dekrystalizacji oraz podgrzewania korpusów WL, OS	1 207, <sup>32</sup>	1 485, <sup>00</sup>

D - Dadant, WL - Wielkopolski, LN - Langstroth, OS - Ostrowskiej, A - Apipol

## ELEKTRONICZNY REGULATOR TEMPERATURY

Elektroniczny regulator temperatury stosowany jest we wszystkich urządzeniach z funkcją grzania (komory dekrystalizacyjne, podgrzewacz korpusów, odstojniki, sита do miodu, urządzenia do kremowania, suszarki do pyłku, itp.) jest wyposażony w 7-segmentowy wyświetlacz LED, ułatwiający odczyt temperatury. Regulacja temperatury odbywa się w zakresie 30-55 stopni Celsjusza i dokładności pomiaru +/- 1,5° C. Odczyt temperatury jest wartością zaokrągloną do dziesiątej części stopnia Celsjusza. Czas pracy zasadniczej sterownika to zakres od 1 do 96 godzin, po upływie tego czasu urządzenie wyłącza się. Sterownik posiada wbudowaną funkcję grzania wstępnego w czasie od 0-60 minut i temperaturze od 30-40 stopni Celsjusza. Po zakończonym trybie grzania wstępnego sterownik przechodzi w tryb pracy zasadniczej. Praca sterownika oraz praca elementu grzejnego jest sygnalizowana przez dwie diody (pomarańczową i czerwoną).



# ODSKLEPIANIE MIOU

## STOŁY DO ODSKLEPIANIA Z WANIENKĄ PLASTIKOWĄ

### Stoły do odsklepiania z wanienką:

- wymiar wanienki: długość: 61 cm,
- szerokość 41 cm, wysokość: 10, 20, 30 cm
- maksymalna wysokość stołu bez wanienki: 72 cm (regulowana wysokość nóżek)

### Stół do odsklepiania dwufunkcyjny skład:

- Wanienka plastikowa (41cm × 61cm × 20 cm)
  - wkład - wanienka nierdzewna z perforowanym dnem (wymiar wewn.: 34,5 cm × 55 cm × 7 cm)
  - pokrywa nierdzewna z oparciem na 10 ramek
  - stojak pod wanienkę
- Pokrywa pełni 2 funkcje:
- praktyczny stojak na 10 odsklepionych ramek
  - przykrycie wanienki



ID	NAZWA	NETTO	BRUTTO
W4048N	Stół do odsklepiania z wanienką plastikową (wys.100 mm, sito nierdzewne)	500, <sup>00</sup>	615, <sup>00</sup>
W4049N	Stół do odsklepiania z wanienką plastikową (wys. 200 mm, sito nierdzewne)	527, <sup>64</sup>	649, <sup>00</sup>
W4050N	Stół do odsklepiania z wanienką plastikową z zaworem (wys. 300 mm, sito nierdzewne)	562, <sup>60</sup>	692, <sup>00</sup>
W32401S	Stół do odsklepiania (dwufunkcyjny) bez zaworu, (wys. 200 mm, sito nierdzewne)	795, <sup>93</sup>	979, <sup>00</sup>

## STOŁY DO ODSKLEPIANIA RAMEK - WZMOCNIONE CLASSIC LINE

CLASSIC  
line

### Stół do odsklepiania wzmocniony CLASSIC:

- trapezowe dno
- w pełni regulowana wysokość stołu
- spust w dnie, zawór nierdzewny 6/4"
- grubość blachy: 0,8 mm
- stojak na odsklepione ramki
- perforowane sita na dnie na odsklepy
- możliwość zamówienia pokrywy
- dodatkową zaletą stołów CLASSIC jest wzmocnienie nóg stabilizujące konstrukcję stołu

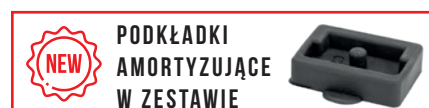

ID	NAZWA	NETTO	BRUTTO
W40460C_CL	Stół do odsklepiania D, LN 1000 mm, wzmocniony	1 585, <sup>37</sup>	1 950, <sup>00</sup>
W40460B_CL	Stół do odsklepiania D, LN 1500 mm, wzmocniony	1 943, <sup>09</sup>	2 390, <sup>00</sup>
W4042G_CL	Stół do odsklepiania WP, 1000 mm, wzmocniony	1 585, <sup>37</sup>	1 950, <sup>00</sup>
W4042F_CL	Stół do odsklepiania WP, 1500 mm, wzmocniony	1 943, <sup>09</sup>	2 390, <sup>00</sup>
W4042E_CL	Stół do odsklepiania WZ, 1000 mm, wzmocniony	1 585, <sup>37</sup>	1 950, <sup>00</sup>
W40420C_CL	Stół do odsklepiania WL, 1000 mm, wzmocniony	1 406, <sup>50</sup>	1 730, <sup>00</sup>
W40420B_CL	Stół do odsklepiania WL, 1500 mm, wzmocniony	1 837, <sup>40</sup>	2 260, <sup>00</sup>
P_AMWS	Podkładka amortyzująca do stołów do odsklepiania wzmocnionych (CLASSIC, OPTIMA) (produkcja przed wrześniem 2020r) - zestaw 4 szt.	24, <sup>31</sup>	29, <sup>90</sup>
P_AM3WS	Podkładka amortyzująca do stołów do odsklepiania wzmocnionych (CLASSIC, OPTIMA) (produkcja od września 2020r) - zestaw 4 szt.	24, <sup>31</sup>	29, <sup>90</sup>

# STOŁY DO ODSKLEPIANIA RAMEK OPTIMA - WZMOCNIONE

**OPTIMA**  
line

Stół do odsklepiania wzmocniony:

- trapezowe dno
- regulowana wysokość stołu
- spust w dnie, zawór nierdzewny 6/4"
- grubość blachy: 0,8 mm
- stojak na odsklepianą ramkę
- perforowane sita na dnie na odsklepy
- możliwość zamówienia pokrywy

**PODKŁADKI  
AMORTYZUJĄCE  
W ZESTAWIE**

ID	NAZWA	NETTO	BRUTTO
W40460A	Stół do odsklepiania D, LN 750 mm, wzmocniony	1 138, <sup>21</sup>	1 400, <sup>00</sup>
W40460C	Stół do odsklepiania D, LN 1000 mm, wzmocniony	1 333, <sup>33</sup>	1 640, <sup>00</sup>
W40460B	Stół do odsklepiania D, LN 1500 mm, wzmocniony	1 691, <sup>06</sup>	2 080, <sup>00</sup>
W4042J	Stół do odsklepiania WP, 750 mm, wzmocniony	1 138, <sup>21</sup>	1 400, <sup>00</sup>
W4042G	Stół do odsklepiania WP, 1000 mm, wzmocniony	1 333, <sup>33</sup>	1 640, <sup>00</sup>
W4042F	Stół do odsklepiania WP, 1500 mm, wzmocniony	1 691, <sup>06</sup>	2 080, <sup>00</sup>
W4042K	Stół do odsklepiania WZ, 750 mm, wzmocniony	1 138, <sup>21</sup>	1 400, <sup>00</sup>
W4042E	Stół do odsklepiania WZ, 1000 mm, wzmocniony	1 333, <sup>33</sup>	1 640, <sup>00</sup>
W4042D	Stół do odsklepiania WZ, 1500 mm, wzmocniony	1 691, <sup>06</sup>	2 080, <sup>00</sup>
W40420A	Stół do odsklepiania WL, 750 mm, wzmocniony	1 065, <sup>04</sup>	1 310, <sup>00</sup>
W40420C	Stół do odsklepiania WL, 1000 mm, wzmocniony	1 154, <sup>47</sup>	1 420, <sup>00</sup>
W40420B	Stół do odsklepiania WL, 1500 mm, wzmocniony	1 585, <sup>37</sup>	1 950, <sup>00</sup>
KÓŁKA	Kółka do stołu do odsklepiania	98, <sup>37</sup>	121, <sup>00</sup>
W3232B	Dodatkowe stanowisko do stołu (stojak na ramkę)	82, <sup>52</sup>	101, <sup>50</sup>
SZYNA 750MM	Szyna do stołu do odsklepiania 750 mm (CLASSIC, OPTIMA)	196, <sup>75</sup>	242, <sup>00</sup>
SZYNA 1000MM	Szyna do stołu do odsklepiania 1000 mm (CLASSIC, OPTIMA)	214, <sup>63</sup>	264, <sup>00</sup>
SZYNA 1500MM	Szyna do stołu do odsklepiania 1500 mm (CLASSIC, OPTIMA)	232, <sup>52</sup>	286, <sup>00</sup>
P_AMWS	Podkładka amortyzująca do stołów do odsklepiania wzmocnionych (CLASSIC, OPTIMA) (produkcja przed wrześniem 2020r) - zestaw 4 szt.	24, <sup>31</sup>	29, <sup>90</sup>
P_AM3WS	Podkładka amortyzująca do stołów do odsklepiania wzmocnionych (CLASSIC, OPTIMA) (produkcja od września 2020r) - zestaw 4 szt.	24, <sup>31</sup>	29, <sup>90</sup>
PW75D	Pokrywy do stołu Dadant, 750 mm (CLASSIC, OPTIMA)	205, <sup>69</sup>	253, <sup>00</sup>
PW100D	Pokrywy do stołu Dadant, 1000 mm (CLASSIC, OPTIMA)	241, <sup>46</sup>	297, <sup>00</sup>
PW150D	Pokrywy do stołu Dadant, 1500 mm (CLASSIC, OPTIMA)	285, <sup>37</sup>	351, <sup>00</sup>
PW75WP	Pokrywy do stołu WP, 750 mm (CLASSIC, OPTIMA)	205, <sup>69</sup>	253, <sup>00</sup>
PW100WP	Pokrywy do stołu WP, 1000 mm (CLASSIC, OPTIMA)	241, <sup>46</sup>	297, <sup>00</sup>
PW150WP	Pokrywy do stołu WP, 1500 mm (CLASSIC, OPTIMA)	285, <sup>37</sup>	351, <sup>00</sup>
PW75WZ	Pokrywy do stołu WZ, 750 mm (CLASSIC, OPTIMA)	205, <sup>69</sup>	253, <sup>00</sup>
PW100WZ	Pokrywy do stołu WZ, 1000 mm (CLASSIC, OPTIMA)	241, <sup>46</sup>	297, <sup>00</sup>
PW150WZ	Pokrywy do stołu WZ, 1500 mm (CLASSIC, OPTIMA)	285, <sup>37</sup>	351, <sup>00</sup>
PW75WL	Pokrywy do stołu WL, 750 mm (CLASSIC, OPTIMA)	205, <sup>69</sup>	253, <sup>00</sup>
PW100WL	Pokrywy do stołu WL, 1000 mm (CLASSIC, OPTIMA)	241, <sup>46</sup>	297, <sup>00</sup>
PW150WL	Pokrywy do stołu WL, 1500 mm (CLASSIC, OPTIMA)	267, <sup>48</sup>	329, <sup>00</sup>

Oznaczenia: D - Dadant, WP - Warszawski Poszerzany, WZ - Warszawski Zwykły, WL - Wielkopolski

# ODSKLEPIARKA RĘCZNA PIONOWA

Specyfikacja techniczna:

- zasilanie 230 V
- stal nierdzewna kwasoodporna
- zakres regulacji temperatury: 30 °C do 95 °C
- wymiary: dł. 600, wys. 370 mm, szer. 510 mm
- urządzenie dedykowane do ramek prostych (bez hoffmanów lub odstępników)



ID	NAZWA	NETTO	BRUTTO
W2091	Stół do odsklepiania pionowy ręczny (moduł)	2 642, <sup>28</sup>	3 250, <sup>00</sup>
W2091S	Stół do odsklepiania pionowy ręczny nakładkowy (komplet - stół 750 mm)	3 715, <sup>45</sup>	4 570, <sup>00</sup>

## OPCJA DO STOŁU DO ODSKLEPIANIA — MODUŁ ODSKLEPIAJĄCY

Konstrukcja nośna:

- stal nierdzewna kwasoodporna

Napęd:

- zasilanie – 230V
- silnik – 0,25 kW
- obroty silnika – 1400 obr/min
- zasilanie: 230V
- moc grzewcza: 2000W

Wymiary odsklepiarki:

- długość – 800 mm
- szerokość – 900 mm
- wysokość – 700 mm



Stół na ramki nie wchodzi  
w skład zestawu.

ID	NAZWA	NETTO	BRUTTO
W20921_W	Stół do odsklepiania z podajnikiem łańcuchowym 230V, z wytornicą pary - Minima Line (moduł)	6 788, <sup>62</sup>	8 350, <sup>00</sup>
W20921_Z	Stół do odsklepiania z podajnikiem łańcuchowym 230V, z obiegiem zamkniętym - Minima Line (moduł)	8 121, <sup>95</sup>	9 990, <sup>00</sup>
W20921S_W	Stół do odsklepiania ze ślizgami 230V, z wytornicą pary - Minima Line (moduł)	5 894, <sup>31</sup>	7 250, <sup>00</sup>
W20921S_Z	Stół do odsklepiania ze ślizgami 230V, z obiegiem zamkniętym - Minima Line (moduł)	6 878, <sup>05</sup>	8 460, <sup>00</sup>



# STÓŁ DO ODSKLEPIANIA NAKŁADKOWY Z NOŻEM PAROWYM

**Opis stołu nakładkowego z nożem parowym do odsklepiania ramek z miodem:**

- konstrukcja stołu nakładkowego umożliwi montaż na stole do odsklepiania (zwykłym lub wzmocnionym) o długości 1000 i 1500 mm
- nóż podgrzewany parą wodną przyspiesza odsklepienie ramek (wytwornica pary o mocy 2000W znajduje się w zestawie)
- specjalnie dostosowana prowadnica do ramki wyposażona jest w osłonę na dłoń
- konstrukcja stołu nakładkowego wykonana jest z kątownika nierdzewnego kwasoodpornego



ID	NAZWA	NETTO	BRUTTO
W20960C	Stół do odsklepiania nakładkowy z nożem parowym, 1000 mm, Dadant	1 130, <sup>08</sup>	1 390, <sup>00</sup>
W20960F	Stół do odsklepiania nakładkowy z nożem parowym, 1000 mm, Wielkopolskiej, Ostrowskiej	1 130, <sup>08</sup>	1 390, <sup>00</sup>
W20960LN	Stół do odsklepiania nakładkowy z nożem parowym 1000 mm, Langstroth, Apipol	1 130, <sup>08</sup>	1 390, <sup>00</sup>

## STOŁY DO ODSKLEPIANIA

Konstrukcja nośna odsklepiarki:

- stal nierdzewna kwasoodporna

Napęd odsklepiarki:

- zasilanie – 230V
- silnik – 0,25 kW
- obroty silnika – 1 400 obr/min
- zasilanie: 230 V
- moc grzewcza: 2000 W

Konstrukcja stołu:

- stal nierdzewna
- nogi – malowane proszkowo
- zawór – kłapkowy nierdzewny 6/4"
- sita nierdzewne – 2 szt

Konstrukcja stelaża:

- stal nierdzewna kwasoodporna

Wymiary stelaża:

- długość – 1 570 mm
- szerokość – 615 mm
- wysokość – 1130 mm
- ciężar – 47 kg



**MINIMA**  
line

ID	NAZWA	NETTO	BRUTTO
W2092_W	Stół do odsklepiania z odsklepiarką z podajnikiem łańcuchowym 230V, z wytwornicą pary - Minima Line	7 951, <sup>22</sup>	9 780, <sup>00</sup>
W2092_Z	Stół do odsklepiania z odsklepiarką z podajnikiem łańcuchowym 230V, z obiegiem zamkniętym - Minima Line	8 934, <sup>96</sup>	10 990, <sup>00</sup>
W2092S_W	Stół do odsklepiania z odsklepiarką ze ślizgami 230V, z wytwornicą pary - Minima Line	7 056, <sup>91</sup>	8 680, <sup>00</sup>
W2092S_Z	Stół do odsklepiania z odsklepiarką ze ślizgami 230V, z obiegiem zamkniętym - Minima Line	8 040, <sup>65</sup>	9 890, <sup>00</sup>
W2093_W	Stół do odsklepiania z podajnikiem łańcuchowym 230V, z wytwornicą pary, na stelażu - Minima Line	8 845, <sup>53</sup>	10 880, <sup>00</sup>
W2093_Z	Stół do odsklepiania z podajnikiem łańcuchowym 230V, z obiegiem zamkniętym, na stelażu - Minima Line	9 829, <sup>27</sup>	12 090, <sup>00</sup>
W2093S_W	Stół do odsklepiania ze ślizgami 230V, z wytwornicą pary, na stelażu	7 951, <sup>22</sup>	9 780, <sup>00</sup>
W2093S_Z	Stół do odsklepiania ze ślizgami 230V, z obiegiem zamkniętym, na stelażu - Minima Line	8 934, <sup>96</sup>	10 990, <sup>00</sup>
W20970_1	OPCJA1 – Wytłaczarka do odsklepin 50 kg do stołu do odsklepiania na stelażu	7 146, <sup>34</sup>	8 790, <sup>00</sup>
W20966_2	OPCJA1 – Wytłaczarka do odsklepin 100 kg do stołu do odsklepiania na stelażu	12 512, <sup>20</sup>	15 390, <sup>00</sup>

## STÓŁ DO ODSKLEPIANIA Z PODAJNIKIEM RĘCZNYM

- Napięcie zasilania stołu – 230 V
- Częstotliwość – 50 Hz
- Moc silnika napędu noży – 0,18 kW
- Napięcie zasilania wytwornicy pary – 230 V
- Moc grzewcza wytwornicy pary – 2000 W
- Pojemność zbiornika wytwornicy pary – 4 l
- Czas wytworzenia pary – 15 min.
- Czas pracy wytwornicy pary – 1 h

Nowe, zmodernizowane noże pozwalają na dokładniejsze odsklepienie ramek oraz jednoczesne rozdrobnianie odsklepin

ID	NAZWA	NETTO	BRUTTO
<b>W20960</b>	Stół do odsklepiania z podajnikiem ręcznym	<b>6 967,<sup>48</sup></b>	<b>8 570,<sup>00</sup></b>
<b>W2096C</b>	OPCJA C – Prowadnice do ramek w odsklepiarce ręcznej	<b>286,<sup>18</sup></b>	<b>352,<sup>00</sup></b>

**CLASSIC**  
line



## STÓŁ DO ODSKLEPIANIA Z PODAJNIKIEM AUTOMATYCZNYM

Oferujemy stoły do odsklepiania z podajnikiem automatycznym w dwóch wariantach:

- z obiegiem zamkniętym
- z nożami podgrzewanymi elektrycznie.

Parametry stołu do odsklepiania z obiegiem zamkniętym:

- Moc silnika napędu noży – 0,18 kW
- Moc silnika napędu podajnika – 0,12 kW
- Prędkość obrotowa podajnika – 9 obr./min.
- Moc grzewcza obiegu – 2 kW
- Czas przygotowania do pracy ok. 20 min
- Wydajność – 4 ramki/min

Parametry stołu do odsklepiania z nożami podgrzewanymi elektrycznie:

- Moc silnika napędu noży – 0,18 kW
- Moc silnika napędu podajnika – 0,12 kW
- Prędkość obrotowa podajnika – 9 obr./min.
- Moc grzewcza grzałek – 2 × 400 W
- Napięcie zasilania grzałek – 24 V
- Czas przygotowania do pracy ok. 5 min
- Wydajność – 4 ramki/min

**CLASSIC**  
line



Obieg zamknięty wyposażony jest we wskaźnik poziomu cieczy.

### OPCJA A

W tej opcji stół, na którym zamocowana jest odsklepiarka posiada podgrzewane dno o mocy 250 W, regulator temperatury oraz pokrywę, co w znacznym stopniu wpływa na czas rozdzielenia się pozostałego miodu od odsklepin.

ID	NAZWA	NETTO	BRUTTO
<b>W209600E</b>	Stół do odsklepiania z podajnikiem automatycznym, zas. 400 V, noże podgrzewane elektrycznie	<b>10 276,<sup>42</sup></b>	<b>12 640,<sup>00</sup></b>
<b>W2096000E</b>	Stół do odsklepiania z podajnikiem automatycznym, zas. 230 V, noże podgrzewane elektrycznie	<b>11 170,<sup>73</sup></b>	<b>13 740,<sup>00</sup></b>
<b>W209600Z</b>	Stół do odsklepiania z podajnikiem automatycznym, zas. 400 V, obieg zamknięty	<b>11 170,<sup>73</sup></b>	<b>13 740,<sup>00</sup></b>
<b>W2096000Z</b>	Stół do odsklepiania z podajnikiem automatycznym, zas. 230 V, obieg zamknięty	<b>12 065,<sup>04</sup></b>	<b>14 840,<sup>00</sup></b>
<b>W2096A</b>	OPCJA A – pokrywa + podgrzewane dno do stołu do odsklepiania z podajnikiem automatycznym	<b>1 650,<sup>41</sup></b>	<b>2 030,<sup>00</sup></b>

# STOŁY DO ODSKLEPIANIA

**CLASSIC**  
line

Stół do odsklepiania występuje w trzech wariantach:

- a) ręczny z wytłaczarką 50 lub 100 kg
- b) z odsklepiarką z podajnikiem ręcznym
- c) z odsklepiarką z podajnikiem automatycznym, z zasilaniem 400 V lub 230 V

Podczas procesu odsklepiania ramek z miodem powstaje odpad w formie odsklepin. Odsklepiny zawierają jednak pełnowartościowy miód.

Proces odzyskiwania miodu z odsklepin najlepiej przeprowadzać bezpośrednio w trakcie odsklepiania. Do prezentowanych stołów do odsklepiania z odsklepiarką z podajnikiem ręcznym lub automatycznym rekomendujemy zakup jednej z poniższych opcji. Przy składaniu zamówienia prosimy o informację.

**W20984**

**W902Z**

ID	NAZWA	NETTO	BRUTTO
<b>W20984</b>	Stół do odsklepiania ręczny z wytłaczarką do odsklepin 50 kg	<b>8 040,<sup>65</sup></b>	<b>9 890,<sup>00</sup></b>
<b>W20980</b>	Stół do odsklepiania ręczny z wytłaczarką do odsklepin 100 kg	<b>13 406,<sup>50</sup></b>	<b>16 490,<sup>00</sup></b>
<b>W901R</b>	Stół do odsklepiania z odsklepiarką z podajnikiem ręcznym	<b>7 504,<sup>07</sup></b>	<b>9 230,<sup>00</sup></b>
<b>W902E</b>	Stół do odsklepiania z odsklepiarką z podajnikiem automatycznym (400V) z nożami podgrzewanymi elektrycznie	<b>11 300,<sup>81</sup></b>	<b>13 900,<sup>00</sup></b>
<b>W902Z</b>	Stół do odsklepiania z odsklepiarką z podajnikiem automatycznym (400V) z obiegiem zamkniętym	<b>11 707,<sup>32</sup></b>	<b>14 400,<sup>00</sup></b>
<b>W903E</b>	Stół do odsklepiania z odsklepiarką z podajnikiem automatycznym (230V) z nożami podgrzewanymi elektrycznie	<b>11 707,<sup>32</sup></b>	<b>14 400,<sup>00</sup></b>
<b>W903Z</b>	Stół do odsklepiania z odsklepiarką z podajnikiem automatycznym (230V) z obiegiem zamkniętym	<b>13 162,<sup>60</sup></b>	<b>16 190,<sup>00</sup></b>

**Do prezentowanych stołów do odsklepiania z odsklepiarką z podajnikiem ręcznym lub automatycznym rekomendujemy zakup jednej z poniższych opcji. Przy składaniu zamówienia prosimy o informację.**

<b>W20970_1</b>	OPCJA 1 – Wytłaczarka do odsklepin 50 kg do stołu do odsklepiania W901R, W902E, W902Z, W903E, W903Z	<b>7 146,<sup>34</sup></b>	<b>8 790,<sup>00</sup></b>
<b>W20966_2</b>	OPCJA 2 – Wytłaczarka do odsklepin 100 kg do stołu do odsklepiania W901R, W902E, W902Z, W903E, W903Z	<b>12 512,<sup>20</sup></b>	<b>15 390,<sup>00</sup></b>
<b>W910</b>	OPCJA 3 – Plastikowa wanienska z sitem na odsklepiny (zestaw 5 szt) do stołu do odsklepiania W901R, W902E, W902Z, W903E, W903Z	<b>1 028,<sup>46</sup></b>	<b>1 265,<sup>00</sup></b>

# STOŁY DO ODSKLEPIANIA PREMIUM LINE

**PREMIUM**  
line

Urządzenia do odsklepiania w wersji PREMIUM LINE wykonane w całości ze stali nierdzewnej.



Sterowanie w odsklepiarkach PREMIUM Line (PC-03)

Dzięki sterownikowi możemy kontrolować:

- **Podajnik ramek:** sterownikiem możemy regulować kierunek obrotów (przyciski "START" z odpowiednią strzałką) oraz prędkość silnika (przyciski "+" lub "-"). Na ekranie wyświetlany jest aktualny stan pracy podajnika oraz procentowa prędkość obrotów silnika.
- **Napęd noży oraz łańcucha transportowego:** dzięki sterownikom możemy włączyć lub wyłączyć napęd noży i łańcucha (przyciski "START", "STOP"). Na ekranie wyświetlany jest aktualny stan pracy zespołu.
- **Układ podgrzewania noży:** sterownik daje możliwość uruchomienia lub zatrzymania pracy zespołu podgrzewania noży (przyciski "START", "STOP") oraz regulacji temperatury tegoż zespołu (przyciski "+", "-"). Na ekranie sterownika wyświetlany jest aktualny stan pracy oraz temperatura aktualna oraz zadana.
- **Sterowanie wylączarką** z poziomu sterownika wraz ze zmianą kierunku i prędkości obrotowej.

ID	NAZWA	NETTO	BRUTTO
W902Z_P	Stół do odsklepiania z odsklepiarką z podajnikiem automatycznym (400V) z obiegiem zamkniętym – PREMIUM LINE	14 658, <sup>54</sup>	18 030, <sup>00</sup>
W903Z_P	Stół do odsklepiania z odsklepiarką z podajnikiem automatycznym (230V) z obiegiem zamkniętym – PREMIUM LINE	16 463, <sup>41</sup>	20 250, <sup>00</sup>
<b>Do prezentowanych stołów do odsklepiania z odsklepiarką z podajnikiem ręcznym lub automatycznym rekomendujemy zakup jednej z poniższych opcji. Przy składaniu zamówienia prosimy o informację.</b>			
W20966_A	OPCJA A – Wylączarka do odsklepin 100 kg do stołu do odsklepiania Premium W902Z_P, W903Z_P	12 512, <sup>20</sup>	15 390, <sup>00</sup>
W20965_B	OPCJA B – Wylączarka do odsklepin 200 kg do stołów do odsklepiania Premium W902Z_P lub W903Z_P	17 878, <sup>05</sup>	21 990, <sup>00</sup>

# WYTŁACZARKI DO ODSKLEPIN

**PREMIUM**  
line

- |  |  |  |
|--|--|--|
| <ul style="list-style-type: none"> <li>• Wydajność do 50 kg/h</li> <li>• zasilanie 230V</li> <li>• moc 0,55 kW</li> <li>• regulowana prędkość obrotów silnika: max 14 obr/min</li> </ul> | <ul style="list-style-type: none"> <li>• Wydajność do 100 kg/h</li> <li>• zasilanie 230V</li> <li>• moc 0,55 kW</li> <li>• regulowana prędkość obrotów silnika: max 9 obr/min</li> </ul> | <ul style="list-style-type: none"> <li>• Wydajność: do 200 kg/h</li> <li>• zasilanie: 230V</li> <li>• moc: 2,2 kW</li> <li>• regulowana prędkość obrotów silnika: max 5 obr/min</li> </ul> |
|--|--|--|

- |   |   |  |
|---|---|--|
| <p>Wymiary:</p> <ul style="list-style-type: none"> <li>• wysokość 68 cm</li> <li>• szerokość 41 cm</li> <li>• długość 105 cm</li> </ul> | <p>Wymiary:</p> <ul style="list-style-type: none"> <li>• wysokość 80 cm</li> <li>• szerokość 52 cm</li> <li>• długość 128 cm</li> </ul> | <p>Wymiary:</p> <ul style="list-style-type: none"> <li>• wysokość: 92 cm</li> <li>• szerokość: 75 cm</li> <li>• długość: 135 cm</li> </ul> |
|---|---|--|

ID	NAZWA	BRUTTO
<b>W20970</b>	Wytłaczarka do odsklepin wydajność 50 kg/h	<b>8 790,<sup>00</sup></b>
<b>W20966</b>	Wytłaczarka do odsklepin wydajność 100 kg/h	<b>15 390,<sup>00</sup></b>
<b>W20965</b>	Wytłaczarka do odsklepin wydajność 200 kg/h	<b>21 990,<sup>00</sup></b>



**UWAGA!**  
Po oddzieleniu miodu od odsklepin miód należy przecedzić.

W sterowaniach wytłaczarek 200 kg/h zastosowano bezpiecznik automatyczny 20A w komplecie z wodoszczelnym kapturkiem.

## W20970\_OP

### Wytłaczarka 50 kg/h

- Zasilanie 400V
- Silnik 0,55kW
- Obudowa silnika i przekładni ze stali czarnej, malowanej proszkowo
- Maksymalnie 14 obrotów/min

#### Wymiary:

1050×400×680 mm

## W20966\_OP

### Wytłaczarka 100 kg/h

- Zasilanie 400V
- Silnik 0,55kW
- Obudowa silnika i przekładni ze stali czarnej, malowanej proszkowo
- Maksymalnie 9 obrotów/min

#### Wymiary:

1200×530×800 mm

ID	NAZWA	BRUTTO
<b>W20970_OP</b>	Wytłaczarka do odsklepin 50 kg "OPTIMA"	<b>6 700,<sup>00</sup></b>
<b>W20966_OP</b>	Wytłaczarka do odsklepin 100 kg "OPTIMA"	<b>11 990,<sup>00</sup></b>

## OPTIMA line



#### Sterowanie:

Przełącznik L-O-P bez możliwości regulacji obrotów ślimaka. Obudowa sterowania i przekładni ze stali czarnej malowanej proszkowo.

# PRASY RĘCZNE DO ODSKLEPIN

#### Parametry prasy:

- prasa wykonana ze stali nierdzewnej kwasoodpornej
- stojak wykonany ze stali czarnej malowanej
- średnica otworu zbiornika na odsklepiny: 250 mm
- wysokość zbiornika na odsklepiny 355 mm
- wysokość prasy (bez pokręta) 725 mm
- długość tacki odpływowej 390 mm szerokość tacki odpływowej 345 mm
- pojemność: 17 l



**PODKŁADKI  
AMORTYZUJĄCE  
W ZESTAWIE**



**W4082**

**W4082NR**

ID	NAZWA	BRUTTO
<b>W4082</b>	Prasa do wosku "ŁYSOŃ" z napędem śrubowym	<b>1 455,<sup>00</sup></b>
<b>W4082NR</b>	Prasa do wosku "ŁYSOŃ" z napędem zębatym	<b>1 345,<sup>00</sup></b>
<b>P_AM4PR</b>	Podkładka amortyzująca do pras ręcznych - zestaw 4 szt.	<b>32,<sup>20</sup></b>

**TOPIARKI**  
**DO WOSKU**

# TOPIARKI DO WOSKU



Urządzenia te przeznaczone są do odzyskiwania wosku z ramek pszczelich lub samego suszu metodą parową. Składają się ze zbiornika zewnętrznego, w którym znajduje się woda oraz z kosza mieszczącego ramki lub susz. Wyposażeniem dodatkowym jest taboret gazowy, dzięki któremu podgrzewając zbiornik z wodą uzyskujemy parę wodną.

Przygotowanie topiarek z palnikiem gazowym:

1. Zalać zbiornik wodą do poziomu rurki spustowej.
  2. Napełnić kosz ramkami lub suszem.
  3. Urządzenie przykryć pokrywą.
  4. Palniki umieścić pod urządzeniem w taki sposób aby płomień nagrzewał całą powierzchnię dna urządzenia.
  5. Poczekać do wytworzenia się pary wodnej i wypłynięcia wytopionego wosku.
  6. Po wytopieniu wsadu sprawdzić poziom wody, a ewentualny brak uzupełnić.
  7. Uzupełnić kosz ramkami lub suszem.
  8. Czynności 6 i 7 powtarzać do zakończenia wytopu.
  9. Po zakończeniu procesu wyłączyć palnik i zakręcić butlę z gazem.
  10. Wyczyścić kosz ze znajdujących się w nim zboin i przygotować do kolejnego użycia.
- Aby podpiąć butlę niezbędne jest zastosowanie reduktora do gazu.

## TOPIARKA DO WOSKU NIERDZEWNA DUŻA

Ilości ramek:

D (hoffman) – 10 szt., D (prosta) – 14 szt. – wisząco

WL (hoffman) – 15 szt., WL (prosta) – 21 szt. - wisząco

WP (hoffman) – 15 szt., WP (prosta) – 21 szt. – stojąc na dnie

ID	NAZWA	NETTO	BRUTTO
W4076	Topiarka do wosku nierdzewna duża + palnik gazowy gratis	1 869, <sup>11</sup>	2 299, <sup>00</sup>
OPCJA_TD	Opcja do topiarki W4076 - pierścień uszczelniający	106, <sup>50</sup>	131, <sup>00</sup>
P_AMWO	Podkładka amortyzująca do topiarki - zestaw 4 szt	24, <sup>31</sup>	29, <sup>90</sup>

**Parametry urządzenia:**

materiał: stal nierdzewna, wysokość całkowita: 800 mm, grubość blachy: dno: 1 mm, boki 0,8 mm

**Wymiary zbiornika:** długość 580 mm, szerokość: 420 mm, wysokość: 600 mm, średnica spustu: 1"

**Wymiary kosza na ramki:** długość: 525 mm, szerokość: 370 mm, wysokość: 420 mm,

## TOPIARKA DO WOSKU NIERDZEWNA MAŁA

Ilości ramek:

D (hoffman) – 8 szt., D (prosta) – 11 szt. – wisząco

WL (hoffman) – 8 szt., WL (prosta) – 11 szt. – wisząco

WP – nie dotyczy

ID	NAZWA	NETTO	BRUTTO
W4075	Topiarka do wosku nierdzewna mała + palnik gazowy gratis	1 479, <sup>67</sup>	1 820, <sup>00</sup>
OPCJA_TM	Opcja do topiarki W4075 - pierścień uszczelniający	88, <sup>62</sup>	109, <sup>00</sup>

**Parametry urządzenia:** materiał: stal nierdzewna grubość blachy: dno: 1 mm, boki 0,8 mm

**Wymiary zbiornika:** długość 515 mm, szerokość: 360 mm, wysokość: 495 mm, średnica spustu: 1"

**Wymiary kosza na ramki:** długość: 455 mm, szerokość: 285 mm, wysokość: 305 mm,



**Uwaga:**

Taboret gazowy może się różnić od przedstawionego na zdjęciu.



**Gratis:** taboret gazowy 7 kW z termoparą – zasilanie: propan-butan



**Uwaga:**

Taboret gazowy może się różnić od przedstawionego na zdjęciu.

**Gratis:** taboret gazowy 6,4 kW z termoparą – zasilanie: propan-butan

## TOPIARKA DO WOSKU OCIEPLANA

Ilości ramek:

D (hoffman) – 10 szt., D (prosta) – 15 szt. – wisząco

WL (hoffman) – 13 szt., WL (prosta) – 18 szt. - wisząco

WP (hoffman) – 13 szt., WP (prosta) – 18 szt. – stojąc na dnie

ID	NAZWA	NETTO	BRUTTO
W4076O	Topiarka do wosku nierdzewna na ocieplana + palnik gazowy gratis	2 804, <sup>88</sup>	3 450, <sup>00</sup>
P_AMWO	Podkładka amortyzująca do topiarki - zestaw 4 szt.	24, <sup>31</sup>	29, <sup>90</sup>

### Specyfikacja

- Materiał: stal nierdzewna

**Gratis:** taboret gazowy 7 kW

### Wymiary kosza na ramki:

- długość: 450 mm,
- szerokość: 375 mm,
- wysokość: 430 mm



### Uwaga:

Taboret gazowy może się różnić od przedstawionego na zdjęciu.



**PODKŁADKI  
AMORTYZUJĄCE  
W ZESTAWIE**



### Wymiary zewnętrzne:

- długość: 585 mm,
- szerokość: 515 mm,
- wysokość: 615 mm (z nogami - 808 mm)
- średnica spustu: 1"

## TOPIARKI DO WOSKU Z USZCZELKĄ WODNĄ

ID	NAZWA	NETTO	BRUTTO
W4076UW	Topiarka do wosku nierdzewna duża z uszczelką wodną + palnik gazowy gratis	2 113, <sup>01</sup>	2 599, <sup>00</sup>
W4075UW	Topiarka do wosku nierdzewna mała z uszczelką wodną + palnik gazowy gratis	1 691, <sup>06</sup>	2 080, <sup>00</sup>

### Wymiary zewnętrzne (L×W×H):

- W4076UW: 580×420×600 mm
- W4075UW: 515×360×495 mm

### Wymiary kosza na ramki (L×W×H):

- W4076UW: 5530×375×440 mm
- W4075UW: 445×290×330 mm

**Gratis:** taboret gazowy



### Uwaga:

Taboret gazowy może się różnić od przedstawionego na zdjęciu.

## TOPIARKA DO WOSKU NIERDZEWNA NIEOCIEPLANA

Ilości ramek:

D (hoffman) – 24 szt., D (prosta) – 34 szt. – wisząco

WL (hoffman) – 24 szt., WL (prosta) – 34 szt. - wisząco

WP (hoffman) – 30 szt., WP (prosta) – 44 szt. – stojąc na dnie

ID	NAZWA	NETTO	BRUTTO
W4070	Topiarka do wosku nierdzewna duża + palnik gazowy gratis	2 317, <sup>07</sup>	2 850, <sup>00</sup>
P_AMWO	Podkładka amortyzująca do topiarki - zestaw 4 szt.	24, <sup>31</sup>	29, <sup>90</sup>

### Wykonanie:

- materiał: stal nierdzewna kwasoodporna
- grubość blachy: 0,8mm, dno 1 mm
- średnica spustu: 1"
- waga: 35 kg

### Wymiary zbiornika:

- długość: 1050 mm
- szerokość: 620 mm
- wysokość: 940 mm

### Wymiary kosza na ramki:

- długość: 870 mm
- szerokość: 455 mm
- wysokość: 430 mm



**PODKŁADKI  
AMORTYZUJĄCE  
W ZESTAWIE**





## TOPIARKA DO WOSKU ROTACYJNA

Topiarka rotacyjna jest urządzeniem przeznaczonym do odzyskiwania wosku z wyciętych plastrów lub całych ramek znajdujących się w perforowanym koszu. Bęben, na dnie którego znajduje się grzałka zanurzona w wodzie wytwarzając parę wodną rozgrzewa wsad do odpowiedniej temperatury umożliwiając skuteczne odwirowywanie wosku. Topiarka wyposażona jest w zewnętrzny zbiornik posiadający zabezpieczenie zbyt niskiego poziomu wody zapobiegające spaleniu się grzałki. Topiarka po uzyskaniu odpowiedniej temperatury pozwala na wytopienie wsadu w około 20 min.

Dane techniczne:

- materiał: bęben, kosz perforowany z oczkiem Ø3, pokrywa - stal nierdzewna - kwasoodporna OH18N9
- nogi, obręcz, obudowa sterowania – stal czarna malowana proszkowo
- sterowanie: SDD-2DP
- zasilanie: 230V/50Hz
- moc grzałki: 3000W
- moc silnika: 250W
- zawór: klapowy 6/4"
- wysokość topiarki: 1110 mm
- wysokość kosza/średnica: 480/505 mm
- odległość zaworu spustowego od podłoża: 370mm



ID	NAZWA	NETTO	BRUTTO
W4805	Topiarka do wosku rotacyjna	4 869, <sup>92</sup>	5 990, <sup>00</sup>

## TOPIARKA DO WOSKU Z PALNIKAMI GAZOWYMI

Ilości ramek:

D (hoffman) – 84 szt., D (prosta) – 117 szt. – na dnie bokiem  
 WL (hoffman) – 84 szt., WL (prosta) – 117 szt. – na dnie bokiem  
 WP (hoffman) – 84 szt., WP (prosta) – 117 szt. – na dnie stojąc

**Wymiary zbiornika na wodę:**

- wysokość zewnętrzna zbiornika 830 mm
- szerokość zewnętrzna zbiornika 1154 mm × 1154 mm

**Wymiary kosza na ramki:**

- wysokość - 410 mm
- szerokość×długość - 1000×1000 mm

Kółka jezdne w zestawie

**Parametry urządzenia:**

- materiał: stal nierdzewna
- zasilanie: gaz propan – butan
- średnica spustu: 40 mm, 2 szt
- średnica wlewu wody: 25 mm
- grubość blachy: dno: 2 mm, boki 0,8 mm

**Wyposażenie dodatkowe** (za dopłatą) drugi taboret gazowy 7kW,



ID	NAZWA	NETTO	BRUTTO
W4072	Topiarka do wosku parowa, nierdzewna + palnik gazowy gratis	3 926, <sup>83</sup>	4 830, <sup>00</sup>
REDB	Reduktor do butli gazowej do topiarki do wosku nierdzewnej z taboretem gazowym	80, <sup>49</sup>	99, <sup>00</sup>

## TOPIARKA DO WOSKU NIERDZEWNA OCIEPLANA

Topiarka nierdzewna do wosku jest urządzeniem służącym do odzyskiwania wosku z ramek pszczelich lub samego suszu metodą parową. Składa się ze zbiornika zewnętrznego, pokrywy i kosza umieszczonego wewnątrz. Ściany zewnętrzne oraz pokrywa są ocieplone.

Wymiary zewnętrzne: 1165×1165×825 mm

Wymiary kosza na ramki lub susz: 990×990×410 mm

W zestawie 1 palnik gazowy, kółka jezdne



ID	NAZWA	NETTO	BRUTTO
W4072_O	Topiarka do wosku parowa, nierdzewna ocieplana + palnik gazowy gratis	5 894, <sup>31</sup>	7 250, <sup>00</sup>
REDB	Reduktor do butli gazowej do topiarki do wosku nierdzewnej z taboretem gazowym	80, <sup>49</sup>	99, <sup>00</sup>

# TOPIARKI DO WOSKU NA BAZIE ODSTOJNIKA

## Topiarki do wosku dostępne są w 3 wersjach:

- ECO bez wytwornicy pary,
- ECO z wytwornicą pary,
- PREMIUM z performowanym koszem i palnikiem gazowym (6,4 kW)

## Wykonanie:

- materiał – stal nierdzewna kwasoodporna
- grubość blachy płaszcz/dno 0,6/0,8 mm
- króćce - 2"
- pokrywa
- podstawa pod kosz
- wanienska



W4097P

## Topiarki 100l

- średnica – Ø520 mm
- wysokość – 630 mm

## Topiarki 200l

- średnica – Ø630 mm
- wysokość – 750 mm



W4097W



### Uwaga:

Wytwornica pary może się różnić od przedstawionej na zdjęciu.

ID	NAZWA	NETTO	BRUTTO
W4097W	Topiarka do wosku na bazie odstojnika nierdzewnego 100 l, z wytwornicą pary – wersja eco	743, <sup>90</sup>	915, <sup>00</sup>
W4097P	Topiarka do wosku na bazie odstojnika nierdzewnego 100 l, z koszem perforowanym, z taboretami gazowymi	1 243, <sup>90</sup>	1 530, <sup>00</sup>
W4096P	Topiarka do wosku na bazie odstojnika nierdzewnego 200 l, z koszem perforowanym, z taboretami gazowymi	1 333, <sup>33</sup>	1 640, <sup>00</sup>

# TOPIARKA NA BAZIE ODSTOJNIKA 70L Z WYTWORNICĄ PARY

## Dane techniczne:

- moc 2000 W,
- zasilanie 230 V,
- pojemność zbiornika na wodę 4 l,
- czas nagrzewania około 10 min,
- długość węża 3,5 m
- w zestawie z wanienką i stojakiem
- topiarka na susz



### Uwaga:

Wytwornica pary może się różnić od przedstawionej na zdjęciu.

ID	NAZWA	NETTO	BRUTTO
W5030	Topiarka na bazie odstojnika nierdzewnego 70l z koszem perforowanym, z wytwornicą pary	1 028, <sup>46</sup>	1 265, <sup>00</sup>
2059	Wytwornica pary	169, <sup>92</sup>	209, <sup>00</sup>

# TOPIARKA DO WOSKU Z WYTWORNICĄ PARY

## W skład kompletu wchodzi:

- zbiornik PP – pojemność 33l
- kosz na susz, nierdzewny kwasoodporny, (gr.: 0,8 mm), pojemność 20l.
- stojak nierdzewny
- wanienska na wosk
- wytwornica pary: zasilanie: 230V/50Hz moc: 2000 W, pojemność: 4 l



### Uwaga:

Wytwornica pary może się różnić od przedstawionej na zdjęciu.

ID	NAZWA	NETTO	BRUTTO
W4077	Topiarka do wytopu wosku polipropylenowa z wytwornicą pary (w komplecie: stojak, pojemnik, kosz na susz, wytwornica pary, forma na wosk)	642, <sup>28</sup>	790, <sup>00</sup>
W253	Kosz do topiarki	226, <sup>83</sup>	279, <sup>00</sup>

# TOPIARKA DO WOSKU I STÓŁ DO ODSKLEPIANIA W JEDNYM

## Wykonanie:

- stal nierdzewna kwasoodporna
- zasilanie – 400 V
- moc grzewcza wytwornicy pary - 6 kW
- ilość spustów ze stołu – 1 x 6/4" mufa
- czujnik temperatury,
- pojemność nagrzewnicy 7 l

## Stół do odsklepiania:

- pokrywa
- stojak na odsklepiane ramki
- szyna redukująca szerokość stołu (max. szerokość ramki 470 mm)
- stożkowe dno,



ID	NAZWA	NETTO	BRUTTO
<b>W4074A</b>	Topiarka do wosku i stół do odsklepiania w jednym 1500 mm	<b>4 105,<sup>69</sup></b>	<b>5 050,<sup>00</sup></b>

# MINI TOPIARKI DO WYTOPU WOSKU

## Dane techniczne:

- wykonany ze stali nierdzewnej kwasoodpornej
- grubość blachy - pł zewn. 1mm, pł. wewn. 1,5 mm
- zasilanie 230V
- moc grzałki 2 kW
- zawór kulowy nierdzewny 1/2"
- regulacja temperatury 0 - 75°C
- zbiornik na wosk: ~32 l

## Wymiary:

- długość 600 mm,
- szerokość 300 mm,
- wysokość 650 mm

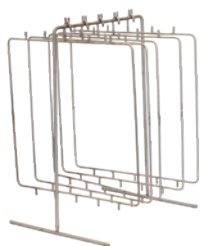

**W4099\_S**

ID	NAZWA	NETTO	BRUTTO
<b>W4099_SET</b>	Topiarka do wytopu wosku do produkcji świec z płaszczem wodnym i z izolowaną pokrywą	<b>1 691,<sup>06</sup></b>	<b>2 080,<sup>00</sup></b>
<b>W4099_S</b>	Zestaw wieszaków (5 szt.) ze stojakiem do produkcji świec do W4099_SET	<b>348,<sup>78</sup></b>	<b>429,<sup>00</sup></b>

## Dane techniczne:

- wykonany ze stali nierdzewnej kwasoodpornej
- zasilanie 230V
- moc grzałki 2 kW
- zawór kulowy nierdzewny 1/2"
- regulacja temperatury 0 - 75°C
- pojemność zbiornika wewnętrznego 10 l
- pojemność płaszcza wodnego 10 l

## Wymiary:

- średnica 400 mm,
- wysokość 380 mm



ID	NAZWA	NETTO	BRUTTO
<b>W4090</b>	Mini topiarka do wosku okrągła z płaszczem wodnym i pokrywą	<b>1 154,<sup>47</sup></b>	<b>1 420,<sup>00</sup></b>

# TOPIARKI DO WOSKU - SŁONECZNE



ID	NAZWA	NETTO	BRUTTO
<b>W3249</b>	Topiarka do wosku słoneczna nierdzewna, duża (z możliwością podłączenia wytwornicy pary)	<b>1 182,<sup>93</sup></b>	<b>1 455,<sup>00</sup></b>
<b>W3200TD</b>	Stojak do topiarki słonecznej do wosku dużej	<b>186,<sup>18</sup></b>	<b>229,<sup>00</sup></b>
<b>2059</b>	Wytwornica pary do topiarki słonecznej, nierdzewnej, dużej (W3249)	<b>169,<sup>92</sup></b>	<b>209,<sup>00</sup></b>

ID	NAZWA	NETTO	BRUTTO
<b>W3248A</b>	Topiarka do wosku słoneczna nierdzewna, mała	<b>930,<sup>89</sup></b>	<b>1 145,<sup>00</sup></b>
<b>W3200TM</b>	Stojak do topiarki słonecznej do wosku nierdzewnej małej	<b>145,<sup>53</sup></b>	<b>179,<sup>00</sup></b>

## W3249

- wymiary zewnętrzne: szerokość: 55 cm, długość: 92 cm, wysokość: 20,5 cm,
- wymiary wanienki (do umieszczania ramek): szerokość: 50 cm, długość: 77 cm, wysokość: 5 cm
- pokrywa z płyty komorowej
- możliwość podpięcia wytwornicy pary
- ilość ramek: WL - 3 szt., D/WP - 2 szt.

## W3248A

- wymiary zewnętrzne: szerokość: 36 cm, wysokość: 21,5 cm, długość: 62,5 cm
- wymiary wanienki (do umieszczania ramek): szerokość: 34 cm, długość: 47 cm
- pokrywa z płyty komorowej
- ilość ramek: WL/D/WP - 1 szt.



ID	NAZWA	NETTO	BRUTTO
<b>W3247</b>	Topiarka do wosku słoneczna plastikowa, mała	<b>491,<sup>06</sup></b>	<b>604,<sup>00</sup></b>
<b>W3200P</b>	Stojak do topiarki słonecznej do wosku małej (plastikowej)	<b>129,<sup>67</sup></b>	<b>159,<sup>50</sup></b>

ID	NAZWA	NETTO	BRUTTO
<b>9131</b>	Topiarka do wosku słoneczna korpus drewniany	<b>329,<sup>27</sup></b>	<b>405,<sup>00</sup></b>

## W3247

- wymiary zewnętrzne: szerokość: 41 cm, wysokość: 20,5 cm, długość 61 cm
- wymiary wanienki (do umieszczania ramek): szerokość: 34 cm, długość: 39 cm
- pokrywa z płyty komorowej
- ilość ramek: WL/D/WP - 1 szt.

## 9131

- wymiary zewnętrzne: szerokość: 52,5 cm, długość: 67 cm
- wymiary wanienki (do umieszczania ramek): szerokość: 48 cm, długość: 53 cm, wysokość: 5 cm
- pokrywa z szyby zespolonej
- topiarka wykonana z płyty pilśniowej
- wkład wykonany z blachy ocynkowanej
- ilość ramek: WL/D/WP - 1 szt.

**SUSZARKI I WIALNIE**  
**DO PYŁKU**

## SUSZARKA DO PYŁKU

### W3258C

#### Wymiary zewnętrzne:

- szerokość - 430mm
- wysokość - 1280mm
- głębokość - 525mm

#### Parametry urządzenia:

- suszarka wykonana ze stali nierdzewnej kwasoodpornej
- moc grzania 1000W
- zakres temperatury - 30-55°C
- napięcie zasilania - 230V
- wentylator - 30W
- zabezpieczenie przed przegrzaniem komory.

### W3258D

#### Wymiary zewnętrzne:

- szerokość - 430mm
- wysokość - 870mm
- głębokość - 525mm

#### Parametry urządzenia:

- suszarka wykonana ze stali nierdzewnej kwasoodpornej
- moc grzania 1000W
- zakres temperatury - 30-55°C
- napięcie zasilania - 230V
- wentylator - 30W
- zabezpieczenie przed przegrzaniem komory.



ID	NAZWA	NETTO	BRUTTO
W3258D	Suszarka do pyłku (5 szuflad)	2 268, <sup>29</sup>	2 790, <sup>00</sup>
W3258C	Suszarka do pyłku (10 szuflad)	2 886, <sup>18</sup>	3 550, <sup>00</sup>

## SUSZARKI DO PYŁKU I KOMORY DEKRYSZTALIZACYJNE W JEDNYM

### W32591

Zasilanie: 230V

Moc: 600W

Moc grzewcza: 500W

Wymiary: 800×640×680 mm  
(szer×gł×wys)

Ilość szuflad: 5 szt

### W32592

Zasilanie: 230V

Moc: 1100W

Moc grzewcza: 1000W

Wymiary: 800×640×880 mm  
(szer×gł×wys)

Ilość szuflad: 10 szt

### W32593

Zasilanie: 230V

Moc: 1200W

Moc grzewcza: 1000W

Wymiary: 800×640×1080 mm  
(szer×gł×wys)

Ilość szuflad: 14 szt



Szerokość szuflady: 515 mm, Długość szuflady: 450mm.

Zakres temperatury: 30-55 °C

ID	NAZWA	NETTO	BRUTTO
W32591	Suszarka do pyłku mała i komora dekrystalizacyjna - 5 półek	1 422, <sup>76</sup>	1 750, <sup>00</sup>
W32592	Suszarka do pyłku średnia i komora dekrystalizacyjna - 10 półek	1 747, <sup>97</sup>	2 150, <sup>00</sup>
W32593	Suszarka do pyłku duża i komora dekrystalizacyjna - 14 półek	2 016, <sup>26</sup>	2 480, <sup>00</sup>

# SUSZARKI DO SUSZENIA OBNÓŻY PYŁKOWYCH

## 32671

Pojemność: 32 l

- Moc: 500W
- Napięcie zasilania: 230V
- Regulacja temperatury: 40-90°C
- Wymiary: 410×295×290 mm
- Ilość szuflad: 6 szt
- Materiał: stal nierdzewna

## 32672

Pojemność: 59l

- Moc: 1000W
- Napięcie zasilania: 230V
- Regulacja temperatury: 40-90°C
- Wymiary: 545×420×380 mm
- Ilość szuflad: 10 szt
- Materiał: stal nierdzewna

## 32673

Pojemność: 100l

- Moc: 1400W
- Napięcie zasilania: 230V
- Regulacja temperatury: 40-90°C
- Wymiary: 550×420×630 mm
- Ilość szuflad: 16 szt
- Materiał: stal nierdzewna

## 32674

Pojemność: 220l

- Moc: 3200W
- Napięcie zasilania: 230V
- Regulacja temperatury: 40-90°C
- Wymiary: 630×420×1420 mm
- Ilość szuflad: 32 szt
- Materiał: stal nierdzewna

## 32675

Pojemność: 600l

- Moc: 5850W
- Napięcie zasilania: 400V
- Regulacja temperatury: 40-90°C
- Wymiary: 900×700×1420 mm
- Ilość szuflad: 48 szt
- Materiał: stal nierdzewna



ID	NAZWA	NETTO	BRUTTO
32671	Suszarka do pyłku - 6 szuflad	833, <sup>33</sup>	1 025, <sup>00</sup>
32672	Suszarka do pyłku - 10 szuflad	1 357, <sup>72</sup>	1 670, <sup>00</sup>
32673	Suszarka do pyłku - 16 szuflad	2 048, <sup>78</sup>	2 520, <sup>00</sup>
32675	Suszarka do pyłku - 48 szuflad	8 406, <sup>50</sup>	10 340, <sup>00</sup>
32674	Suszarka do pyłku - 32 szuflad	4 056, <sup>91</sup>	4 990, <sup>00</sup>

# WIALNIA DO PYŁKU OPTIMA LINE

**OPTIMA**  
line

Dane techniczne:

- konstrukcja ze stali czarnej malowanej proszkowo
- wkłady oczyszczające wykonane ze stali nierdzewnej kwasoodpornej
- zasilanie: 230 V
- moc silnika napędzającego wkłady oczyszczające: 250 W (z płynną regulacją obrotów)
- moc wentylatora 67 W (z płynną regulacją obrotów)
- waga: 22 kg
- sita z siatki plecionej o oczku 3×3 mm i 1×1 mm (grubość druku 0,5 mm)
- wydajność: 12-15 kg/h

Wymiary:

- dł: 900 mm,
- szer: 400 mm,
- wys: 650 mm



ID	NAZWA	NETTO	BRUTTO
<b>W3215</b>	Wialnia do pyłku OPTIMA	<b>3 544,<sup>72</sup></b>	<b>4 360,<sup>00</sup></b>

# WIALNIA DO PYŁKU CLASSIC LINE

**CLASSIC**  
line

Parametry wialni do pyłku:

- silnik o mocy: 250W
- zasilanie: 230V
- sterowanie z płynną regulacją obrotów
- elementy mające kontakt z pyłkiem wykonane ze stali nierdzewnej
- wydajność: 50 kg/h
- waga: 37 kg

Wymiary wialni:

- szerokość całkowita 51 cm
- długość całkowita 73 cm
- wysokość całkowita 71 cm

Wymiary górnego podajnika na pyłek:

- szerokość 35 cm
- długość 35 cm
- głębokość 15 cm



ID	NAZWA	NETTO	BRUTTO
<b>3213</b>	Wialnia do pyłku 50 kg/h	<b>5 056,<sup>91</sup></b>	<b>6 220,<sup>00</sup></b>



## WIALNIA NA BECZKĘ PYŁKU

### Wykonanie:

- konstrukcja ze stali czarnej malowana proszkowo
- zsyp i wkłady oczyszczające wykonane ze stali nierdzewnej
- zasilanie – 230 V
- moc pobierana 285 W
- silnik napędzający wkłady oczyszczające z płynną regulacją obrotów
- wentylatory posiadają płynną regulację obrotów
- wymiary: dł.1 380 (1 710 rozłożona), szer.1 350, wys.1 870 mm
- waga netto – 190 kg

### Cechy:

- urządzenie służy do oddzielania pyłku od zanieczyszczeń
- składa się z 3 wentylatorów z płynną regulacją siły nadmuchu
- sita wzmocnione, zrobione z drucianej siatki nierdzewnej o oczkach 0,5 mm i 3 mm
- możliwa zmiana nachylenia sit
- regulowany zasyp umożliwia zmianę dozowania pyłku do odsiania
- napęd sit umożliwia płynną regulację ruchu posuwisto-zwrotnego
- testowa wydajność wialni to 130 kg pyłku na godzinę.



ID	NAZWA	NETTO	BRUTTO
<b>W3216</b>	Wialnia na beczkę pyłku	<b>12 617,<sup>89</sup></b>	<b>15 520,<sup>00</sup></b>

## MŁYNKI DO POZYSKIWANIA PIERZGI

To wysokiej klasy urządzenia dla pszczelarzy-hobbystów, które ułatwia pozyskiwanie pierzgi.

Przy pomocy tego urządzenia zmrożone plastry są kruszone a następnie pierzga jest oddzielana od wosku. Granulki pierzgi zachowują swój naturalny kształt.

### Dane techniczne:

- Wydajność: do 20 kg /godz
- Szerokość wkładu: 85 mm
- Zużycie energii 250 W / 230V
- Pierzga i wosk trafiają do osobnych pojemników



ID	NAZWA	NETTO	BRUTTO
<b>7250</b>	Młynek do pozyskiwania pierzgi	<b>890,<sup>24</sup></b>	<b>1 095,<sup>00</sup></b>

ID	NAZWA	NETTO	BRUTTO
<b>7250S</b>	Młynek do pozyskiwania pierzgi z separatorem	<b>1 544,<sup>72</sup></b>	<b>1 900,<sup>00</sup></b>
<b>7251</b>	Separator do młynka do pozyskiwania pierzgi	<b>723,<sup>58</sup></b>	<b>890,<sup>00</sup></b>

4



# AKCESORIA PSZCZELARSKIE





# LAMPA BAKTERIOBÓJCZA UV-C

Przepływowa lampa bakteriobójcza zalecana jest jako skuteczny sposób dezynfekcji powietrza, zapewniający ochronę przeciw bakteriom, wirusom, grzybom, pleśniam i licznym drobnoustrojom.

Dzięki odpowiedniej konstrukcji lampy promieniowanie UV-C nie wydostaje się na zewnątrz. Powietrze zasysane jest do przepływowej komory dezynfekcyjnej, w której umieszczone zostały wysokiej klasy promienniki bakteriobójcze. Lampy bakteriobójcze emitują promieniowanie UV-C o najskuteczniejszej do tego celu długości fali 253,7 nm.

Po procesie dezynfekcji oczyszczone powietrze kierowane jest z powrotem do pomieszczenia, w którym pracuje lampa.

Liczne badania laboratoryjne prowadzone w ostatnich kilkunastu latach dowiodły wysokiej skuteczności promieniowania UV-C w walce z wirusami MERS oraz SARS. Z tego też powodu, w czasie epidemii Covid-19 w Chinach, władze zaleciły ten sposób dezynfekcji jako ważny element wspomagający walkę z epidemią.

Przepływowa lampa bakteriobójcza została w całości zaprojektowana i wykonana w Polsce. Może być stosowana w pomieszczeniach mieszkalnych, biurach, gabinetach lekarskich, stomatologicznych, kosmetycznych, salonach fryzjerskich i wszystkich tych miejscach, gdzie zachodzi potrzeba maksymalnej ochrony antybakteryjnej i przeciwwirusowej przebywających tam osób.



#### Dane techniczne:

- Zasilanie: 230 VAC / 5 A
- Pobór mocy: 128 W
- Wydajność wentylatora (Płynna Regulacja): Max. 127m<sup>3</sup>/H
- Moc świetlówki: 95 W
- Żywotność świetlówki: 8000h
- Obudowa zamknięta: IP20
- Głośność: 55db
- Waga: 6kg
- Szerokość: 300mm
- Głębokość: 300mm
- Wysokość: 720mm ± 3mm (regulowane stopki)



ID	NAZWA	BRUTTO
<b>W4600</b>	Lampa bakteriobójcza UV-C	<del>1190,00</del> <b>1090,00</b>
<b>PHILIPS TUV PL-L 95W</b>	Żarówka zamienna do lampy UV: PHILIPS TUV PL-L 95W	<b>109,90</b>

# STERYLIZATOR DO WOSKU Z PŁASZCZEM IZOLACYJNYM

#### Parametry techniczne:

- Zawór spustowy wody 1"
- Zawór spustowy wosku 3/4"
- Zawór spustowy oleju lub glikolu 1/2"
- Odpowietrzenie
- Grzałka 6kW, 400V, zakres temperatury 50-300°C
- Øzew. zbiornika - 705 mm
- Øwew. zbiornika - 580 mm
- gabaryty całkowite zbiornika: 960×860×1100 mm
- pojemność: 200 l
- ciężar zbiornika bez oleju 75 kg
- gabaryty całkowite zbiornika (zawory, grzałka) 840×740 mm
- pojemność płaszczu grzewczego: 100 l,
- medium: glikol lub olej

ID	NAZWA	BRUTTO
<b>W7058P</b>	Sterylizator do wosku z płaszczem izolacyjnym	<b>8 240,00</b>



**RAMKI**  
**I AKCESORIA ULOWE**

# WĘZA PSZCZELA

Przedsiębiorstwo Pszczelarskie Tomasz Łysoń zajmuje się również produkcją węży. Szczególnie dbamy o to, aby węża pszczeła spełniała kryteria jakościowe i higieniczne. Podejmujemy działania zapobiegające możliwości skażenia węzy czynnikami mikrobiologicznymi, w tym szczególnie bakterią zgnilca amerykańskiego i europejskiego. Kontrolujemy, aby cały proces technologiczny był zgodny z obowiązującymi wymogami poprzez:

- prawidłowe przyjęcie towaru i rozmieszczenie w magazynie,
- produkcję składającą się z etapów: roztopianie i sterylizacja, klarowanie i filtrowanie wosku, formowanie tafli i walcowanie,
- suszenie węzy 24h,
- pakowanie.

- **Wielkopolska 235×335 mm**
- **Wielkopolska ½ 105×335 mm**
- **Dadant 265×414 mm**
- **Dadant ½ 120×414 mm**
- **Ostrowska 205×335 mm**
- **Warszawska poszerzana 278×400 mm**
- **Warszawska zwykła 220×400 mm**
- **Langstroth 205×414 mm**

## SKUPUJEMY WOSK

**NOWA  
GRUBSZA  
WĘZA**

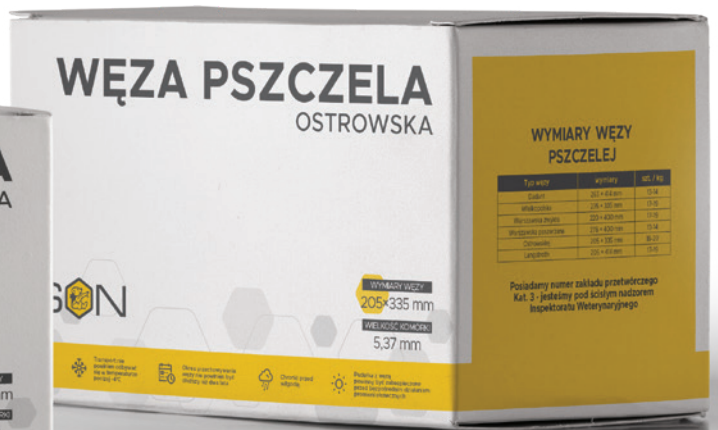

**WIELKOŚĆ KOMÓRKI**  
5,37 mm

**OKRES PRZYDATNOŚCI WĘŻY**  
2 lata od daty produkcji

## WĘZA PSZCZELA ZWYKŁA

8003	Wielkopolska 235×335 mm (17-19 szt/kg op. 5 kg)
8003_5_1/2	Wielkopolska ½ 105×335 mm (40 szt/kg op. 5 kg)
8005	Dadant 265×414 mm (13-14 szt/kg op. 5 kg)
8005_2_1/2	Dadant ½ 120×414 mm (30 szt/kg op. 5 kg)
8004	Ostrowska 205×335 mm (18-20 szt/kg op. 5 kg)
8008	Warszawska poszerzana 278×400 mm (13-14 szt/kg op. 5 kg)
8007	Warszawska zwykła 220×400 mm (17-19 szt/kg op. 5 kg)
8006	Langstroth 205×414 mm (17-19 szt/kg op. 5 kg)

Węza zwykła dostępna jest w opakowaniach 1 lub 5 kg

## WĘZA PSZCZELA TRUTOWA

8003T	Wielkopolska 235×335 mm (21 szt/kg)
8005T	Dadant 265×414 mm (14 szt/kg)
8004T	Ostrowska 205×335 mm (20 szt/kg)
8008T	Warszawska poszerzana 278×400 mm (14 szt/kg)
8007T	Warszawska zwykła 220×400 mm (18 szt/kg)
8006T	Langstroth 205×414 mm (19 szt/kg)

Tolerancja wymiarów +/- 2 mm.

## WĘZA PSZCZELA GRUBA

8003G	Wielkopolska 235×335 mm (14 szt/kg op. 2,5 kg)
8005G	Dadant 265×414 mm (9 szt/kg op. 2,5 kg)
8004G	Ostrowska 205×335 mm (15 szt/kg op. 2,5 kg)
8008G	Warszawska poszerzana 278×400 mm (9 szt/kg op. 2,5 kg)
8007G	Warszawska zwykła 220×400 mm (13 szt/kg op. 2,5 kg)
8006G	Langstroth 205×414 mm (13 szt/kg op. 2,5 kg)

Węza pogrubiona dostępna jest wyłącznie w opakowaniach 2,5 kg

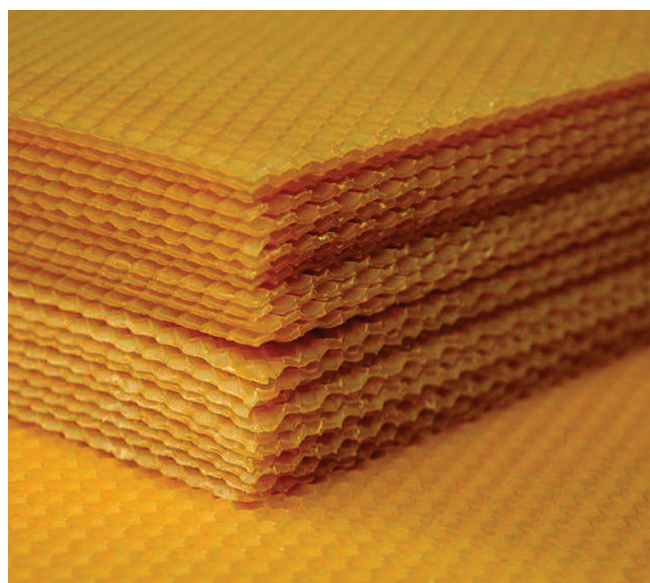

Pierwszym etapem przy produkcji jest roztopienie wosku. Czas topienia wosku jest ruchomy – ok. 7 h. Drugim etapem jest sterylizacja wosku – jest to kluczowy etap produkcji, mający wpływ na wyniszczenie ewentualnych ognisk chorobotwórczych i patogenów. Wosk gotowany jest w kotle olejowym w temperaturze 121-125°C przez okres 90 minut. Jest to CCP (krytyczny punkt kontroli) w zakładzie, dlatego prowadzone są codzienne zapisy prezentujące wyniki pomiarów.

Kolejnym etapem jest klarowanie mieszanki i filtrowanie wosku, co umożliwi uzyskanie czystego produktu.

Oczyszczony wosk trafia następnie do formowania i walcowania, na tym etapie pobierany jest każdorazowo materiał do badania pod kątem zgnilca amerykańskiego/europejskiego, który wysyłany jest do akredytowanej placówki. Każda partia jest badana, do dalszej wysyłki trafiają tylko produkty z naklejonym, prawidłowym wynikiem badania (oczekiwanie na wynik to 7-10 dni). Węza suszona jest 24 godziny, a następnie pakowana w kartony. **Jesteśmy pod stałym nadzorem Głównego Inspektoratu Sanitarnego.**



Węzę należy przechowywać w temperaturze od 2°C do 25°C



Transport nie powinien odbywać się w temperaturze poniżej -4°C



Chronić przed wilgocią



Pudełka z węzą powinny być zabezpieczone przed bezpośrednim działaniem promieni słonecznych

## AKCESORIA DO WĘZY



4021



W3305



H3360

ID	NAZWA	BRUTTO
4021	Nóż krążkowy do cięcia węzy	15,00
W3305	Zasilacz 230V na 12V (moc 400W) do miodarek MINIMA o średnicy 800-1000 mm z funkcją wtapiacza węzy	380,00
H3360	Wtapiacz do węzy "ApiNord"	250,00

## RAMKI

ID	NAZWA	BRUTTO
3064K	Wielkopolska ½ hoffmanowska (360×130)	21, <sup>80</sup>
3065K	Wielkopolska ½ zwykła (360×130)	19, <sup>70</sup>
3062K	Wielkopolska hoffmanowska (360×260)	24, <sup>00</sup>
3063K	Wielkopolska zwykła (360×260)	20, <sup>80</sup>
30631	Wielkopolska plastikowa	2, <sup>30</sup>
3060K	Ostrowskiej hoffmanowska 360×230)	24, <sup>00</sup>
3061K	Ostrowskiej zwykła (360×230)	20, <sup>80</sup>
3083K	Warszawska poszerzana hoffmanowska (300×435)	27, <sup>30</sup>
3084K	Warszawska poszerzana zwykła (300×435)	25, <sup>10</sup>
3054K	Dadant ½ hoffmanowska (435×145)	24, <sup>00</sup>
3055K	Dadant ½ zwykła (435×145)	21, <sup>80</sup>
3056K	Dadant hoffmanowska (435×300)	28, <sup>40</sup>
3057K	Dadant zwykła (435×300)	26, <sup>50</sup>
30820K	Warszawska zwykła hoffmanowska (240×435)	27, <sup>30</sup>
3082K	Warszawska zwykła Zwykła (240×435)	25, <sup>10</sup>
3093K	Apipol hoffmanowska (435×115)	24, <sup>00</sup>
3058K	Langstroth hoffmanowska (435×230)	28, <sup>40</sup>
3059K	Langstroth zwykła (435×230)	25, <sup>90</sup>



Ramki sprzedawane są w paczkach po 10 sztuk



## RAMKI ZMONTOWANE Z DRUTEM

ID	NAZWA	BRUTTO
9085K	Ramka zmontowana Wielkopolska czopowana z drutem (10 szt.)	37, <sup>10</sup>
9086K	Ramka zmontowana Wielkopolska hoffmanowska czopowana z drutem (10 szt.)	40, <sup>40</sup>
9088K	Ramka zmontowana Wielkopolska nieczopowana z drutem (10 szt.)	33, <sup>80</sup>
9087K	Ramka zmontowana Wielkopolska 1/2 z drutem (10 szt.)	38, <sup>20</sup>
9090K	Ramka zmontowana Dadant hoffmanowska czopowana z drutem (10 szt.)	42, <sup>90</sup>
9091K	Ramka zmontowana Dadant 1/2 hoffmanowska czopowana z drutem (10 szt.)	38, <sup>90</sup>



Ramki drutowane drutem nierdzewnym 0,4 mm

## RAMKI SEKCYJNE

Najlepsze miody to te najmniej przelewane. Są one przyjemne w smaku, a dodatkowo żucie wosku wpływa pozytywnie na florę bakteryjną ust oraz dziąsła.

Trzy zmieszczą się w ramce wielkopolskiej 1/2. Oferowane ramki są trwałe oraz wykonane z suchej sosnowej sklejki grubości 3 mm. Dla zapewnienia Państwu najwyższej jakości oraz w trosce o zdrowie konsumenta, ramki są zbijane bez użycia kleju.

ID	NAZWA	BRUTTO
RMS	Ramka sekcijna 6 sztuk	19, <sup>90</sup>





## DRUTY DO RAMEK

ID	NAZWA	BRUTTO
4064	Drut ocynkowany do ramek 0,3 mm, 100 g	5, <sup>50</sup>
4065	Drut ocynkowany do ramek 0,4 mm, 100 g	5, <sup>00</sup>
4018	Drut ocynkowany do ramek 0,3 mm, 250 g	10, <sup>30</sup>
40190	Drut ocynkowany do ramek 0,4 mm, 250 g	9, <sup>30</sup>
4062	Drut ocynkowany do ramek 0,3 mm, 500 g	19, <sup>30</sup>
4061	Drut ocynkowany do ramek 0,4 mm, 500 g	16, <sup>70</sup>
40601	Drut nierdzewny do ramek 0,3 mm,100g	9, <sup>50</sup>
40603	Drut nierdzewny do ramek 0,3 mm,250g	20, <sup>70</sup>
40604	Drut nierdzewny do ramek 0,3 mm,500g	38, <sup>40</sup>
40602	Drut nierdzewny do ramek 0,4 mm,100g	9, <sup>30</sup>
40640	Drut nierdzewny do ramek 0,4 mm, 250 g	19, <sup>50</sup>
40641	Drut nierdzewny do ramek 0,4 mm, 250 g	16, <sup>90</sup>
40642	Drut nierdzewny do ramek 0,4 mm, 500 g	29, <sup>90</sup>
40643	Drut nierdzewny do ramek 0,4 mm, 500 g	36, <sup>30</sup>



## ODSTĘPNIKI

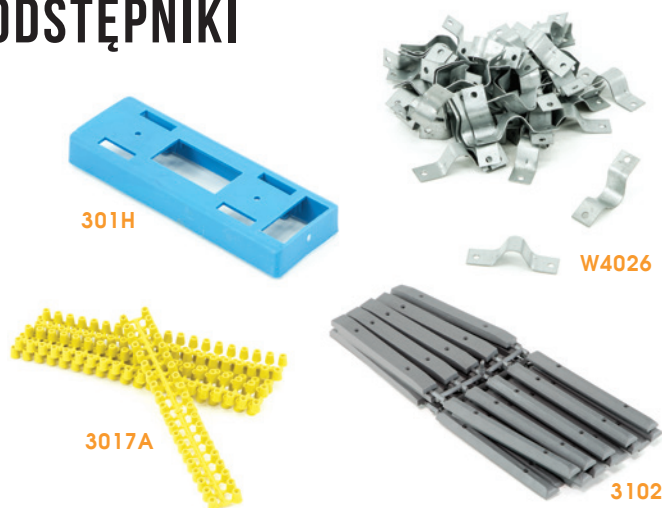

ID	NAZWA	BRUTTO
3102	Odstępniki plastikowe hoffmanowskie (40 szt.)	3, <sup>50</sup>
3015	Odstępniki plastikowe hoffmanowskie, (600 szt.)	42, <sup>00</sup>
3017A	Odstępniki plastikowe, 5 plastrów (200 szt.)	8, <sup>90</sup>
W4026	Odstępniki metalowe, opakowanie (200 szt.)	8, <sup>50</sup>
4025	Odstępniki metalowe, opakowanie 1 kg	29, <sup>90</sup>
302H	Odstępniki hoffmanowskie na 20 ramek (40 szt.)	7, <sup>90</sup>
301H	Odstępniki hoffmanowskie na 70 ramek (140 szt.)	23, <sup>10</sup>
304H	Odstępniki hoffmanowskie na 250 ramek (500 szt.)	72, <sup>50</sup>

## BELECZKI ODSTĘPNIKOWE



ID	NAZWA	BRUTTO
3035	Beleczyki odstępnikowe wielkopolskie (50 szt)	20, <sup>90</sup>
30350	Beleczyki odstępnikowe Dadant (50 szt)	22, <sup>90</sup>
3035A	Beleczyki odstępnikowe warszawskie zwykłe (50 szt)	16, <sup>40</sup>
303500	Beleczyki odstępnikowe warszawskie poszerzane (50 szt)	18, <sup>60</sup>

## AKCESORIA



ID	NAZWA	BRUTTO
3225R	Napinacz drutu w ramce	29, <sup>90</sup>
3226	Napinacz do drutu w ramce plastikowy - mały	16, <sup>90</sup>
4106	Uchwyt do drutu	26, <sup>90</sup>

## GWOŹDZIE DO RAMEK



ID	NAZWA	BRUTTO
1001	1,2 × 15 OP	4, <sup>90</sup>
1002	1,2 × 25 OP	4, <sup>90</sup>
1003	1,4 × 35 OP	9, <sup>80</sup>
1004	1,4 × 40 OP	9, <sup>80</sup>
1005	1,4 × 30 OP	10, <sup>40</sup>

## KLEJE/SZPACHLÓWKI DO ULI



ID	NAZWA	BRUTTO
H2128	Klej do uli styropianowych, 300 g	29, <sup>90</sup>
H2129	Szpachlówka do uli styropianowych, 400 g	23, <sup>90</sup>
H2229	Klej do uli drewnianych, 250 g	35, <sup>90</sup>
H2231	Szpachlówka do uli drewnianych, 400g	29, <sup>90</sup>

## CHWYTACZE DO RAMEK



3117



W3103

ID	NAZWA	BRUTTO
W3103	Chwytnacz do ramek	25, <sup>90</sup>
3117	Chwytnacz do ramek plastikowy wzmocniony z ergonomiczną rączką	15, <sup>90</sup>
3122	Chwytnacz do ramek z dłutkiem	39, <sup>90</sup>

## SYGNALIZATOR ROJU



ID	NAZWA	BRUTTO
L50	Sygnalizator rojów 1 szt.	4, <sup>90</sup>
L50_5	Sygnalizator rojów - opak. 5 szt.	23, <sup>50</sup>
L50_10	Sygnalizator rojów - opak. 10 szt.	44, <sup>00</sup>
L50_100	Sygnalizator rojów - opak. 100 szt.	399, <sup>00</sup>

## UCHWYT NA RAMKĘ NIERDZEWNY



ID	NAZWA	BRUTTO
W32610W	Wielkopolski	45, <sup>00</sup>
W32610D	Dadant	45, <sup>00</sup>

## PRZELOTKI DRUTU



ID	NAZWA	BRUTTO
4256P	Przelotki drutu (500 szt.)	15, <sup>00</sup>

## DZIURKACZE DO RAMEK



H3341



4028R

ID	NAZWA	BRUTTO
4028R	Dziurkacz do ramek	120, <sup>00</sup>
H3341	Szydło pszczelarskie	8, <sup>90</sup>



## PASY TRANSPORTOWE



3019

Kolor zależny od partii materiału



3020A

ID	NAZWA	BRUTTO
3019	Pas spinający 3,5 m	10, <sup>50</sup>
3020A	Pas transportowy 2t/4m, 1 szt.	23, <sup>00</sup>

## NUMERKI NA ULE

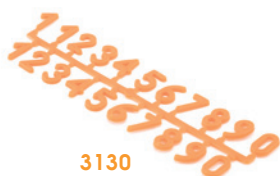

3130



H8750



ID	NAZWA	BRUTTO
3130	Numerki na ule (kolor zależny od partii materiału)	2, <sup>90</sup>
H8750	Gwiazdki do oznakowania ula (zestaw 5 szt)	25, <sup>00</sup>

## ZATYCZKA DO DENNICY

Zatyczka idealnie sprawdza się podczas wędrowek na pozytywki. Szczelne zamknięcie uniemożliwia wylot pszczoł z ula.



ID	NAZWA	BRUTTO
1056	Piankowa zatyczka do dennicy	1, <sup>19</sup>

## KLAMRY



ID	NAZWA	BRUTTO
3900	Klamra	5, <sup>50</sup>
SPINKA	Spinka do ula 6-ramkowego	3, <sup>90</sup>

## KORKI



W3046



3048



W3047

ID	NAZWA	BRUTTO
W3046	Korek okrągły styropianowy	2, <sup>40</sup>
W3047	Korek trapezowy styropianowy	1, <sup>20</sup>
3048	Korek wentylacyjny trapezowy	0, <sup>70</sup>

## PUŁAPKI NA OSY/SZERSZENIE

Kolor zależny od partii materiału



4210



3101

3103

ID	NAZWA	BRUTTO
4210	Pułapka na osy (nakładka na butelkę)	5, <sup>90</sup>
3101	Pułapka na osy	9, <sup>90</sup>
3103	Pułapka na szerszenie	9, <sup>90</sup>

## OCIEPLACZE DO ULI

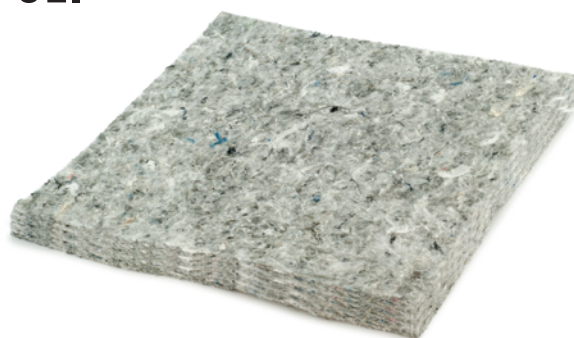

ID	NAZWA	BRUTTO
MF2	Mata filcowa (400×400 mm, 400g/m <sup>2</sup> ), grubość: 3-3,5 mm	2, <sup>00</sup>
MF3	Mata filcowa (400×400 mm, 600g/m <sup>2</sup> ), grubość: 5 mm	2, <sup>40</sup>
MF4	Mata filcowa (400×400 mm, 1000g/m <sup>2</sup> ), grubość: 20 mm	3, <sup>40</sup>
3197	Arkusz winidurowy Dadant, Wielkopolski 12-ramkowy do korpusów	4, <sup>99</sup>
3198	Arkusz winidurowy Wielkopolski, Ostrowskiej do korpusów	4, <sup>99</sup>

## GRZEBIEŃ REDUKUJĄCY

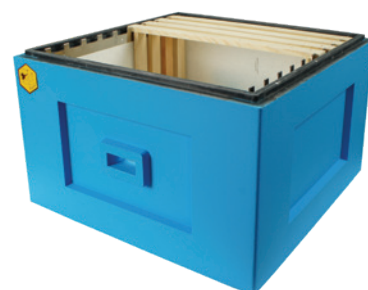
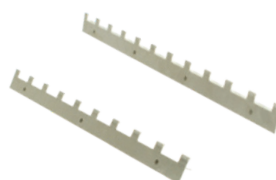

ID	NAZWA	BRUTTO
W0170	Grzebień redukujący ilość ramek z 10 szt do 9 szt w korpusie Wielkopolskim, Ostrowskiej, Dadant, Langstroth, Apipol	17, <sup>80</sup>
W0180	Grzebień redukujący ilość ramek z 12 szt do 11 szt w korpusie Wielkopolskim 12-ramkowym	18, <sup>90</sup>

## ZASUWKI, ZATYCZKI DO ULI

ID	NAZWA	BRUTTO
4012	Zasuwka uniwersalna, ocynk, 350 mm	4, <sup>30</sup>
4010	Zasuwka nierdzewna, 230 mm	6, <sup>60</sup>
3145	Zatyczka z zasuwką plastikową, 375 mm	4, <sup>90</sup>
3178	Zasuwka na wylot ula - dł. 250 mm	3, <sup>80</sup>
3177	Zasuwka na wylot ula - dł. 375 mm	4, <sup>50</sup>
3176	Zasuwka na wylot ula 3-częściowa - dł. 375 mm	4, <sup>60</sup>
1055	Zatyczka plastikowa, 375 mm	3, <sup>60</sup>
3179	Zasuwka plastikowa	1, <sup>37</sup>
401200	Zasuwka ocynk 200mm	3, <sup>90</sup>
3180	Zasuwka plastikowa - dł. 185 mm	2, <sup>40</sup>
401000	Zasuwka nierdzewna -dł. 345 mm	7, <sup>95</sup>
1058	Zatyczka z zasuwką plastikową do dennicy plastikowej 6-ramkowej	2, <sup>50</sup>

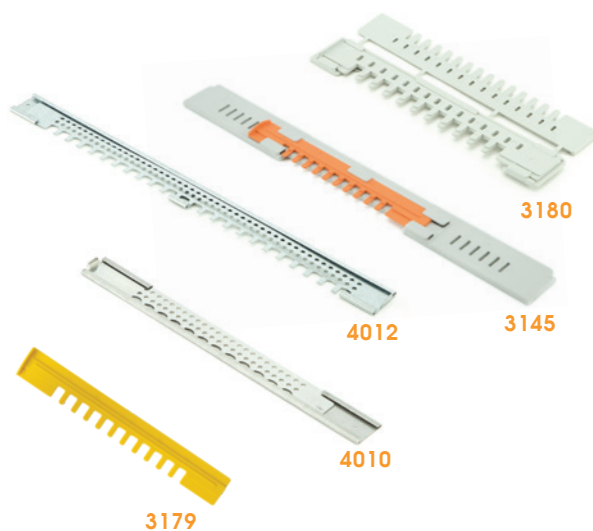

## PRZEGONKI



Kolor zależy od partii materiału



3026



3190



3144

ID	NAZWA	BRUTTO
3190	Przegonka 8-wylotowa	5, <sup>25</sup>
3026	Przegonka Portera	6, <sup>50</sup>
3144	Przegonka plastikowa	3, <sup>99</sup>
H2186	Przegonka plastikowa w kształcie rombu	9, <sup>50</sup>
H2197	Przegonka plastikowa narożna	5, <sup>90</sup>



H2186



H2197

## SKRZYŃKI TRANSPORTOWE, STYROPIANOWE 6-RAMKOWE



W0152



W0152N

Jej zaletą jest to, że przystosowana jest do standardowych ramek używanych w ulach. Przeznaczona jest do przenoszenia ramek, rodzin i przygotowywania odkładów.

ID	NAZWA	BRUTTO
W0152	Skrzynka transportowa Wielkopolska	142, <sup>00</sup>
W0152N	Skrzynka transportowa Wielkopolska niemalowana	125, <sup>00</sup>
W0153	Skrzynka transportowa Dadant	154, <sup>00</sup>
W0153N	Skrzynka transportowa Dadant, niemalowana	136, <sup>00</sup>

## SKRZYŃKI TRANSPORTOWE



H7445

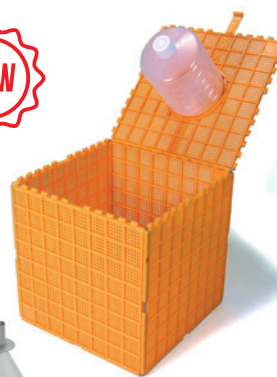

H7450



W1069C

ID	NAZWA	BRUTTO
W1069D	Kartonowa Dadant	19, <sup>90</sup>
W1069C	Kartonowa Wielkopolska	19, <sup>50</sup>
W1069WP	Kartonowa Warszawska Poszerzana	21, <sup>90</sup>
H7445	Multibox do transportu pszczoł z poidełkiem, plastikowy	95, <sup>90</sup>
H7450	Lej do zsypanywania pszczoł, ocynkowany	119, <sup>00</sup>

## PODKARMIACZKA POWAŁKOWA 4 L



3165

3133

ID	NAZWA	BRUTTO
3133	Pokrywa podkarmiaczki 4l	5, <sup>00</sup>
3087	Kołpak do podkarmiaczki powałkowej okrągłej 4l	2, <sup>50</sup>
3165	Podkarmiaczka z kołpakiem w komplecie, Ø: 35 cm, H: 6 cm	14, <sup>50</sup>

## PODKARMIACZKI WIADERKOWE



3077

3076

ID	NAZWA	BRUTTO
3077	poj. 1,8 l, Ø: 25 cm, wysokość całkowita: 8,5 cm	9, <sup>90</sup>
3076	poj. 5 l, Ø: 25 cm, wysokość całkowita: 19 cm	12, <sup>50</sup>

## MINI PODKARMIACZKI



3051

3050

3256

ID	NAZWA	BRUTTO
3050	Pierścień	0, <sup>70</sup>
3051	Siatko pająk	0, <sup>70</sup>
3256	Nakrętka plastikowa z dziurkami do podkarmiania	0, <sup>89</sup>

## PODKARMIACZKI DREWNIANE

ID	NAZWA	BRUTTO
<b>RAMKOWE</b>		
9049	Wielkopolska 1l	24, <sup>00</sup>
1047A	Wielkopolska 2,5 l	27, <sup>50</sup>
9050	Wielkopolska 4l	28, <sup>50</sup>
10470	Dadant 3 l	27, <sup>00</sup>
9048	Langstroth 2,5 l	27, <sup>90</sup>
9043	Ostrowskiej 2 l	27, <sup>50</sup>
9047	Warszawska zwykła 1,5 l	27, <sup>50</sup>
9044	Warszawska poszerzana, 2 l	24, <sup>50</sup>
9153	Warszawska zwykła 2,8 l	28, <sup>50</sup>
R010	Warszawska poszerzana, 3,3 l	28, <sup>50</sup>
<b>GÓRNE</b>		
9041	Uniwersalna, 1,5 l	49, <sup>90</sup>
9040	Wielkopolska, 4 l	49, <sup>90</sup>
9037	Dadant, 5 l	52, <sup>50</sup>
9046	Warszawska zwykła/Warszawska poszerzana, 5 l	52, <sup>50</sup>

## PODKARMIACZKI SKRZYNKOWE



3262

3074

ID	NAZWA	BRUTTO
3074	Podkarmiaczka skrzynkowa 2,4 l	19, <sup>90</sup>
3262	Adapter podkarmiaczki 2,4 l	1, <sup>99</sup>
GLD021	Podkarmiaczka skrzynkowa, 1 l	11, <sup>50</sup>
3138	Podkarmiaczka skrzynkowa 0,8 l	11, <sup>50</sup>
3139	Podkarmiaczka skrzynkowa 1,5 l	14, <sup>60</sup>

## POZOSTAŁE PODKARMIACZKI



H7128

ZES5

ID	NAZWA	BRUTTO
ZES5	Poidło dla pszczoł 6l + keramzyt 2l zestaw	25, <sup>00</sup>
3136	Poidło 1,5 l (Podkarmiaczka wlotkowa)	14, <sup>00</sup>
3099D1	Podkarmiaczka ramkowa Dadant ½, 1,5 l	11, <sup>90</sup>
30990D	Podkarmiaczka ramkowa Dadant, Langstroth, 2,5 l, żółta	21, <sup>90</sup>
3167	Podkarmiaczka ramkowa Wielkopolska, 4 l	27, <sup>90</sup>
3132	Podkarmiaczka Dadant, górna, 4 l	39, <sup>00</sup>
3131	Podkarmiaczka do ula 6-ramkowego, górna, 3 l	39, <sup>00</sup>
W3015	Ocieplacz na słoik	16, <sup>90</sup>
H7128	Poidło dla pszczoł do butelek	9, <sup>90</sup>

## KRATY ODGRODOWE PLASTIKOWE, GRUBE



Kolor zależny od partii materiału

ID	NAZWA	BRUTTO
31951W	Krata odgradowa plastikowa, gruba Wielkopolska 420×420 mm	7, <sup>10</sup>
31950	Krata odgradowa plastikowa, gruba Dadant/Wielkopolska 12-ramkowa 418×490 mm	7, <sup>70</sup>
31950LA	Krata odgradowa plastikowa, gruba Langstroth Amerykański 420×510 mm	7, <sup>70</sup>

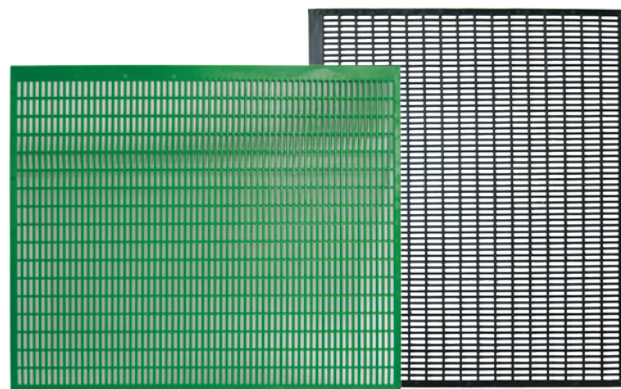

31951W

31950LA

Kraty plastikowe grube są tańszą alternatywą krat metalowych - są lżejsze i elastyczniejsze.

## KRATY ODGRODOWE WINIDUROWE

ID	NAZWA	BRUTTO
3191	Krata odgradowa Dadant winidurowa (495×500 mm)	4, <sup>99</sup>
3195	Krata odgradowa Dadant winidurowa (420×495 mm), Wielkopolska 12-ramkowa	4, <sup>99</sup>
3193	Krata odgradowa Warszawska Poszerzana, winidurowa (330 × 510 mm)	4, <sup>99</sup>
3194	Krata odgradowa Warszawska zwykła, winidurowa (285 × 510 mm)	4, <sup>99</sup>
3109	Krata odgradowa Wielkopolska, winidurowa (420 × 420 mm)	4, <sup>99</sup>

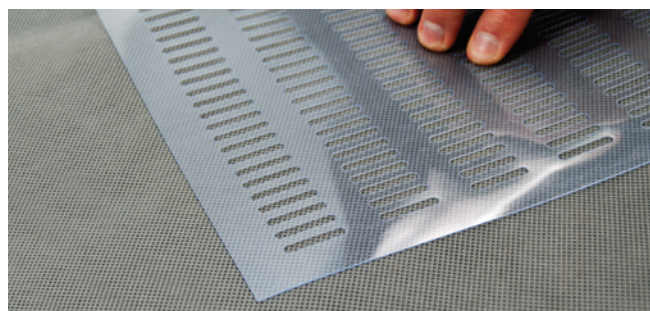

## KRATY ODGRODOWE PLASTIKOWE, CZARNE

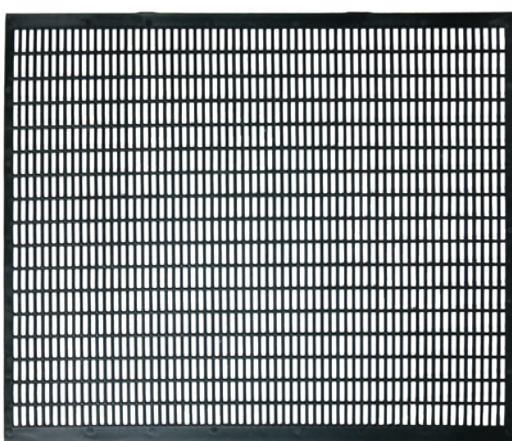

31950CZ

ID	NAZWA	BRUTTO
31951WCZ	Krata odgradowa plastikowa, gruba, wielkopolska (420 × 420 mm)	5, <sup>10</sup>
31950CZ	Krata odgradowa plastikowa, gruba, Dadant (418 × 490 mm)	5, <sup>30</sup>
31950LACZ	Krata odgradowa plastikowa, gruba, Langstroth Amerykański (420 × 511 mm)	5, <sup>30</sup>

## KRATY DO POZYSKIWIANIA PROPOLISU, PLASTIKOWE



Kolor zależny od partii materiału

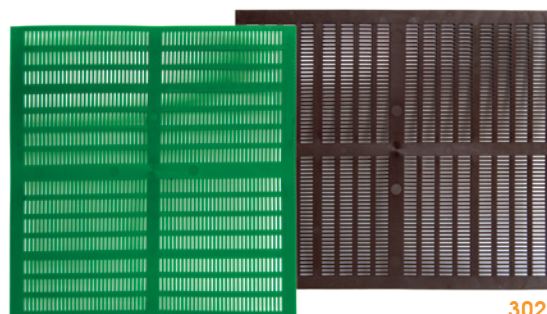

30210W

30210

Kratę umieszczamy na korpusie pod daszkiem, wyźłobioną częścią do góry. Po zapropolisowaniu kraty wkładamy ją do zamrażarki, a następnie wykruszamy propolis. Grubość kraty: 2 mm. Kolor zależny od partii materiału.

ID	NAZWA	BRUTTO
30210W	Krata do pozyskiwania propolisu, Wielkopolska 416 × 416 mm	8, <sup>30</sup>
30210	Krata do pozyskiwania propolisu, Dadant, Langstroth, 420 × 490 mm	8, <sup>90</sup>
30210LN	Krata do pozyskiwania propolisu, Langstroth amerykański, 420×508mm	8, <sup>90</sup>

## PŁYTKI I SIATKI DO PYŁKU

ID	NAZWA	BRUTTO
3022	Płytką poławiająca pyłek, wąska, (390 × 40 mm) (oczko 5,1 mm)	2,20
3023	Płytką poławiająca pyłek, szeroka, (408 × 148 mm) (oczko 5,1 mm)	5,90
3029	Siatka odgradzająca pyłek, szeroka (403 × 148 mm)	3,79



Kolor zależy od partii materiału

3022

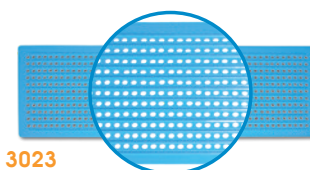
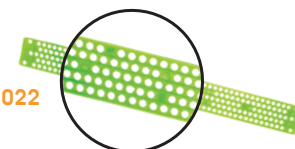

3023

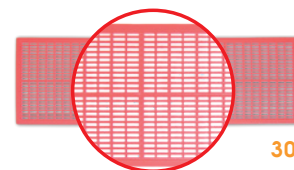

3029

## KRATY ODGRODOWE METALOWE

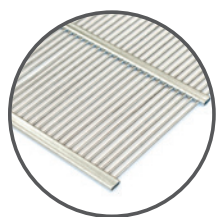

ID	NAZWA	BRUTTO
4000	Dadant (WL 12-r) pozioma, z wręgami (465 × 390 mm)	23,10
4001	Dadant 10-r pozioma, bez wręgów (470 × 380 mm)	23,70
4003	Wielkopolska pozioma (390 × 390 mm)	18,90
4002	Dadant, pionowa (445 × 319 mm)	18,90
4005	Warszawska Poszerzana pionowa (310 × 455 mm)	17,90
4011	Warszawska Zwykła pionowa (250 × 455 mm)	16,80
4004	Wielkopolska pionowa (370 × 290 mm)	16,80
3999	LN Amerykańska z obramówką dookoła (510 × 420 mm)	31,40
3996W	Dadant 10-r w obramowaniu z drewna, z wręgami	52,00
3996	Dadant 10-r w obramowaniu z drewna	51,00
3998	Wielkopolska 10-r w obramowaniu z drewna	44,70
3998W	Wielkopolska 10-r w obramowaniu z drewna, z wręgami	46,80
3997W	Wielkopolska 12-r w obramowaniu z drewna, z wręgami	48,90
3997	Wielkopolska 12-r w obramowaniu z drewna	46,80

## SEGMENTY METALOWE



ID	NAZWA	BRUTTO
4042	Segment metalowy Dadant	1,73
4037	Segment metalowy Wielkopolski	1,73
4110	Segment metalowy Warszawski zwykły	1,73
4111	Segment metalowy Warszawski poszerzany	1,73

## IZOLATORY METALOWE



ID	NAZWA	BRUTTO
4099	Izolator metalowy 3-ramkowy Dadant ½	55,70
4067	Izolator metalowy 3-r. Dadant	59,90
4074	Izolator metalowy 3-r. Langstroth	59,90
4073	Izolator metalowy 3-r. Ostrowskiej	57,80
4072	Izolator metalowy 3-r. Warszawski Poszerzany	62,00
4075	Izolator metalowy 3-r. Warszawski Zwykły	58,80
4033	Izolator metalowy 3-r. Wielkopolski	57,80
4047	Izolator metalowy 1-r. Wielkopolski	52,40
4048	Izolator metalowy 1-r. Dadant	55,20
4033P	Przykrywka izolatora 3-r. WL	8,30
4067P	Przykrywka izolatora Dadant 3-r.	8,30
1048D	Izolator do poddawania matki Dadant 1-r. - metalowy	72,50
1048OS	Izolator do poddawania matki Ostrowskiej 1-r. - metalowy	70,90
1048WP	Izolator do poddawania matki Warszawski Poszerzany 1-r. - metalowy	78,70
1048WZ	Izolator do poddawania matki Warszawski Zwykły 1-r. - metalowy	76,20
1048WL	Izolator do poddawania matki Wielkopolski 1-r. - metalowy	74,50
4129	Izolator metalowy Dadant 5-r.	65,00
4128	Izolator metalowy Warszawski Poszerzany 5-r.	67,10
4127	Izolator metalowy Warszawski zwykły 5-r.	64,10
4097	Izolator metalowy Wielkopolski 5-r.	62,90

## POZOSTAŁE



4031

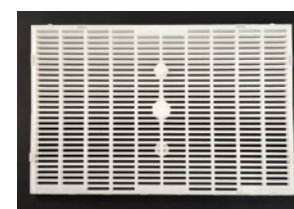

4069

ID	NAZWA	BRUTTO
4031	Skrobak do krat wzmocniony - plastikowy	8,50
4069	Izolator do jesienno - zimowej separacji matek pszczelich Wymiar 365×240×15 mm	19,90

# ULE DREWNIANE I AKCESORIA



## ULE DREWNIANE KORPUSOWE

Wykonane z drewna: na zewnątrz deska sosnowa, w środku deska sosnowa lub lipowa. Ocieplany słomą żytnią – grubość ocieplenia 2,5cm, grubość ścianki korpusu 4,5cm

### 9003

Skład:

- 2 korpusy
- półnadstawka
- daszek kryty blachą,
- stojak,
- komplet ramek  
20 ramek gniazdowych, zbite, nieczopowane  
10 ramek półnadstawkowych
- dennica niska ocieplana



### 9012

Skład

- 1 korpus
- 2 półnadstawki
- daszek kryty blachą,
- stojak,
- komplet ramek  
10 ramek gniazdowych,  
20 ramek półnadstawkowych
- dennica niska ocieplana



ID	NAZWA	BRUTTO
9003	Ul wielkopolski drewniany, ocieplany	549, <sup>00</sup>
9012	Ul Dadant drewniany, ocieplany	579, <sup>90</sup>

## ULE DREWNIANE LEŻAKI

Ule wykonane z drewna - z zewnątrz drewno sosnowe, w środku sklejka. Dno wykonane zostało ze sklejki oraz dodatkowo ocieplone styropianem. Przednia i tylna ściana ocieplona została słomą. W bocznej ścianie zostały zamontowane drzwiczki dzięki którym w łatwy sposób można wyczyścić ul.

W ulach zamontowano dwa wlotki, mostki na zawiasach. Po obu stronach zamontowano uchwyty, pozwalające w łatwy sposób podnosić, przenosić ul. Daszki okryte blachą na zawiasach.



### 9004

W komplecie ramki:

- 15× ramka zbita nieczopowana 300×435mm
- 12× ramka półnadstawkowa zbita nieczopowana 360×130 mm



### 9006

W komplecie ramki:

- 15× ramka zbita nieczopowana 240×435mm
- 12× ramka półnadstawkowa zbita nieczopowana 240×160 mm



### 9014

W komplecie ramki:

- 15× ramka zbita nieczopowana 435×300mm
- 12× ramka półnadstawkowa zbita nieczopowana 435×145 mm

ID	NAZWA	BRUTTO
9004	Ul Warszawski poszerzany, drewniany, ocieplany z kompletem ramek i stojakiem	509, <sup>00</sup>
9006	Ul warszawski zwykły, drewniany, ocieplany z kompletem ramek i stojakiem	509, <sup>00</sup>
9014	Ul Dadant drewniany - leżak (ramki, daszek, stołek)	499, <sup>00</sup>

## DASZKI DREWNIANE



ID	NAZWA	BRUTTO
9133	Wielkopolski	96, <sup>00</sup>

## KORPUSY DREWNIANE



ID	NAZWA	BRUTTO
9015	Wielkopolski	105, <sup>90</sup>

## KORPUSY 1/2 DREWNIANE



ID	NAZWA	BRUTTO
9020	Wielkopolski	78, <sup>50</sup>

## POWAŁKI DREWNIANE

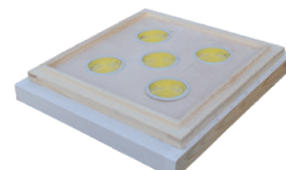

ID	NAZWA	BRUTTO
9039	Wielkopolska 5 otworów + pierścień + sitko	48, <sup>00</sup>

## DENNICE WYSOKIE, - DREWNIANE



ID	NAZWA	BRUTTO
9137	Wielkopolska	105, <sup>90</sup>
9138	Wielkopolska (szuflada na osyp warozy)	121, <sup>00</sup>

## DENNICA OCIEPLANA, DREWNIANA



ID	NAZWA	BRUTTO
9136	Wielkopolska	78, <sup>50</sup>

## TRANSPORTER DO RAMEK



9031A



9065

ID	NAZWA	BRUTTO
9094	Dadant, 6-ramkowy ze sklejki	121, <sup>00</sup>
9035	Wielkopolski, 6-ramkowy ze sklejki	114, <sup>50</sup>
9095	Warszawski poszerzany, 6-ramkowy ze sklejki	121, <sup>00</sup>
9065	Warszawski zwykły, 6-ramkowy ze sklejki	121, <sup>00</sup>
9031A	Wielkopolski z uchwytami metalowymi (ze sklejki) - 10 ramkowy	108, <sup>90</sup>

## ROJNICE TRANSPORTOWE Z PŁYTY 8-RAMKOWE



H7450



9029

ID	NAZWA	BRUTTO
9030	Wielkopolska z płyty	93, <sup>90</sup>
9029	Wielkopolska ze sklejki	112, <sup>90</sup>
9033	Dadant z płyty	99, <sup>90</sup>
9034	Warszawska zwykła z płyty	99, <sup>90</sup>
90330	Warszawska poszerzana z płyty	99, <sup>90</sup>
H7450	Lej do zsypania pszczoł, ocynkowany	119, <sup>00</sup>

## DENNICOWE POŁAWIACZE PYŁKU



ID	NAZWA	BRUTTO
9013	Wielkopolska	153, <sup>50</sup>

## ULIKI WESELNE



1060A



1060

ID	NAZWA	BRUTTO
1060A	Ulik weselny I rodzinny z ramkami (5 ramek)	80, <sup>90</sup>
1060	Ulik weselny II rodzinny z ramkami (6 ramek)	93, <sup>50</sup>

## POŁAWIACZ PYŁKU WYLOTOWY



ID	NAZWA	BRUTTO
9071	Poławiacz pyłku wylotowy, drewniany	76, <sup>50</sup>

## ROJOŁAPKA



ID	NAZWA	BRUTTO
1045	Rojołapka	61, <sup>50</sup>

## MATY SŁOMIANE PIONOWE



3171

3170

ID	NAZWA	BRUTTO
3170	Dadant	26, <sup>50</sup>
5151	Ostrowskiej	25, <sup>50</sup>
5150	Warszawska poszerzana	26, <sup>50</sup>
5150A	Warszawska zwykła	26, <sup>50</sup>
3171	Wielkopolska	25, <sup>50</sup>

## IZOLATORY DO PODDAWANIA MATEK

W skład każdego izolatora wchodzi ramka zwykła 1 sztuka.

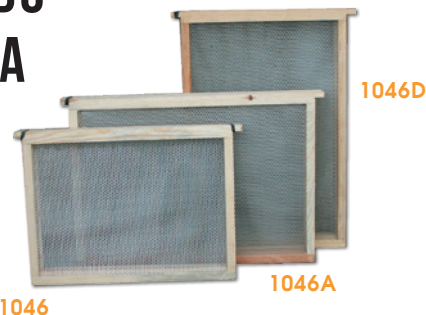

1046

1046A

1046D

ID	NAZWA	BRUTTO
1046	Wielkopolski	49, <sup>90</sup>
1046B	Ostrowskiej	49, <sup>90</sup>
1046C	Warszawski zwykły	52, <sup>50</sup>
1046D	Warszawski poszerzony	52, <sup>50</sup>
1046A	Dadant	52, <sup>40</sup>

## PRZEGRODY DREWNIANE



9130

ID	NAZWA	BRUTTO
9130	Wielkopolska	16, <sup>40</sup>
9126	Dadant	18, <sup>60</sup>
9130A	Warszawska poszerzana	18, <sup>60</sup>
R004	Warszawska zwykła	18, <sup>60</sup>

## OCIEPLENIA GÓRNE, DREWNIANE



9130

ID	NAZWA	BRUTTO
9054	Wielkopolskie	22, <sup>90</sup>
9051	Dadant	27, <sup>50</sup>
9069	Warszawskie zwykłe	27, <sup>50</sup>
3090	Warszawskie poszerzone	27, <sup>50</sup>

**NIEZBĘDNY**  
**SPRZĘT PASIECZNY**

# PODKURZACZE



ID	NAZWA	BRUTTO
H4474	Podkurzacz ustny	164, <sup>90</sup>



4036

4045

ID	NAZWA	BRUTTO
4036	Podkurzacz BeeTools nierdzewny duży, wys 31,5 cm	69, <sup>90</sup>
4036M	Podkurzacz mały nierdzewny z chłodnicą	65, <sup>90</sup>
4057	Podkurzacz BeeTools kwasoodporny duży wys 31,5 cm	105, <sup>90</sup>
4057M	Podkurzacz, mały, kwasoodporny z chłodnicą	99, <sup>00</sup>
4032	Podkurzacz BeeTools ocynkowany duży, wys 31,5 cm	59, <sup>90</sup>
4032M	Podkurzacz ocynkowany z chłodnicą mały	55, <sup>90</sup>
4059	Podkurzacz miedziany, wys. 31 cm	179, <sup>00</sup>
4045	Podkurzacz BeeTools PREMIUM nierdzewny kwasoodporny 31,5 cm	199, <sup>00</sup>
40172	Mieszek skórzany do podkurzacza 4059	39, <sup>00</sup>
4017N	Mieszek skórzany do podkurzacza 4036, 4057, 4032	22, <sup>90</sup>
4087	Wkład do podkurzacza nierdzewnego	13, <sup>90</sup>
4046	Uchwyt uniwersalny do podkurzaczy BeeTools	14, <sup>90</sup>

# PALIWA DO PODKURZACZA



H4477

H4468

H4466



32282



3228

ID	NAZWA	BRUTTO
H4466	Mieszanka do podkurzacza z eukaliptusem, 300 g	15, <sup>90</sup>
H4468	Mieszanka do podkurzacza ziołowa, 500g	19, <sup>90</sup>
H4477	Mieszanka do podkurzacza z ziołami leśnymi, 300g	17, <sup>90</sup>

ID	NAZWA	BRUTTO
32285	Apidou z domieszką lawendy opakowanie 40 l	125, <sup>90</sup>
32283	Apidou z domieszką lawendy opakowanie 5 kg	39, <sup>90</sup>
32282	Apidou z domieszką lawendy opakowanie 0,30 kg	2, <sup>50</sup>
32289	Mieszanka ziołowa do podkurzacza 0,5 kg	16, <sup>90</sup>
32289Z	Mieszanka ziołowa do podkurzacza 4x0,5 kg	64, <sup>00</sup>
3228	Paliwko prasowane do podkurzacza, 0,3 kg	3, <sup>20</sup>

## DŁUTA PASIECZNE PROSTE



ID	NAZWA		Brutto
<b>BT 010M</b>	malowane (Dł: 185 mm, SZ: 30 mm)	<b>HIT CENOWY</b>	<del>17,90</del> <b>14,50</b>
<b>BT 10M1</b>	nierdzewne (Dł: 185 mm, SZ: 30 mm)	<b>HIT CENOWY</b>	<del>22,90</del> <b>18,50</b>

Promocja obowiązuje do wyczerpania zapasów

## DŁUTA PASIECZNE WIELOFUNKCYJNE



ID	NAZWA		Brutto
<b>BT 010R</b>	malowane (Dł: 265 mm, SZ: 45 mm)	<b>HIT CENOWY</b>	<del>24,90</del> <b>17,90</b>
<b>BT 10R1</b>	nierdzewne (Dł: 265 mm, SZ: 45 mm)		<b>29,00</b>
<b>BT 010O</b>	malowane, w oprawie (Dł: 265 mm, SZ: 45 mm)		<b>29,90</b>
<b>BT 10O1</b>	nierdzewne, w oprawie (Dł: 265 mm, SZ: 45 mm)		<b>36,90</b>

Promocja obowiązuje do wyczerpania zapasów

## DŁUTA PASIECZNE W OPRAWIE



ID	NAZWA	Brutto
<b>BT 010J</b>	krótkie, malowane (Dł: 165 mm, SZ: 35 mm)	<b>24,90</b>
<b>BT 10J1</b>	krótkie, nierdzewne (Dł: 165 mm, SZ: 35 mm)	<b>29,90</b>
<b>BT 010I</b>	średnie, malowane (Dł: 205 mm, SZ: 40 mm)	<b>27,00</b>
<b>BT 10I1</b>	średnie, nierdzewne (Dł: 205 mm, SZ: 40 mm)	<b>31,90</b>
<b>BT 010H</b>	długie, malowane (Dł: 260 mm, SZ: 40 mm)	<b>29,90</b>
<b>BT 10H1</b>	długie, nierdzewne (Dł: 260 mm, SZ: 40 mm)	<b>36,90</b>

Promocja obowiązuje do wyczerpania zapasów

## DŁUTA AMERYKAŃSKIE



ID	NAZWA		Brutto
<b>BT 010T</b>	krótkie, malowane (Dł: 160 mm, SZ: 40 mm)	<b>HIT CENOWY</b>	<del>18,90</del> <b>13,50</b>
<b>BT 10T1</b>	krótkie, nierdzewne (Dł: 160 mm, SZ: 40 mm)	<b>HIT CENOWY</b>	<del>23,90</del> <b>16,90</b>
<b>BT 010S</b>	średnie, malowane (Dł: 210 mm, SZ: 30 mm)	<b>HIT CENOWY</b>	<del>19,90</del> <b>14,90</b>
<b>BT 10S1</b>	średnie, nierdzewne (Dł: 210 mm, SZ: 30 mm)		<b>18,90</b>
<b>BT 010D</b>	długie, malowane (Dł: 270 mm, SZ: 45 mm)	<b>HIT CENOWY</b>	<del>21,90</del> <b>16,50</b>
<b>BT 10D1</b>	długie, nierdzewne (Dł: 270 mm, SZ: 45 mm)		<b>29,90</b>

Promocja obowiązuje do wyczerpania zapasów

## DŁUTA AMERYKAŃSKIE W OPRAWIE



ID	NAZWA	Brutto
<b>BT 010A</b>	malowane (Dł: 270 mm, SZ: 45 mm)	<b>27,90</b>
<b>BT 10A1</b>	nierdzewne (Dł: 270 mm, SZ: 45 mm)	<b>35,90</b>

Promocja obowiązuje do wyczerpania zapasów

## ROZPIERAK W OPRAWIE



ID	NAZWA		Brutto
<b>BT 010P</b>	malowane (Dł: 80 mm, SZ: 40 mm)	<b>HIT CENOWY</b>	<del>23,90</del> <b>16,90</b>
<b>BT 10P1</b>	nierdzewne (Dł: 80 mm, SZ: 40 mm)	<b>HIT CENOWY</b>	<del>29,90</del> <b>22,50</b>

Promocja obowiązuje do wyczerpania zapasów

## DŁUTA Z ROZPIERAKIEM



W4029

ID	NAZWA	BRUTTO
W4029	Dłuto z rozpierakiem, nierdzewne	25, <sup>00</sup>
W40290	Dłuto z rozpierakiem malowane	22, <sup>00</sup>

## DŁUTA AMERYKAŃSKIE



W4016

ID	NAZWA	BRUTTO
W4016	Dłuto amerykańskie, nierdzewne	31, <sup>00</sup>
W40160	Dłuto amerykańskie malowane	16, <sup>90</sup>

## DŁUTA W OPRAWIE



4116

ID	NAZWA	BRUTTO
4116	Dłuto w oprawie - nierdzewne	26, <sup>50</sup>
4115	Dłuto w oprawie - ocynkowane	18, <sup>50</sup>

## DŁUTA BEZ OPRAWY



W4015

ID	NAZWA	BRUTTO
W4015	Dłuto bez oprawy nierdzewne	23, <sup>00</sup>
W4065	Dłuto bez oprawy malowane	21, <sup>00</sup>

## ODSKLEPIACZE



4200

4206

H5016

ID	NAZWA	BRUTTO
4205	Odsklepiacz widelcowy, nierdzewny z ręczką plastikową	29, <sup>90</sup>
4206	Odsklepiacz widelcowy, nierdzewny, z ręczką drewnianą, z dystansem	59, <sup>00</sup>
4022	Odsklepiacz widelcowy profilowany z ręczką drewnianą (17 igieł)	25, <sup>00</sup>
4200	Odsklepiacz widelcowy prosty z ręczką drewnianą (17 igieł)	24, <sup>00</sup>
H5016	Odsklepiacz widelcowy nierdzewny prosty z ochronną osłonką	29, <sup>90</sup>
H5030	Odsklepiacz widelcowy nierdzewny profilowany z ochronną osłonką	31, <sup>90</sup>

## NOŻE DO ODSKLEPIANIA



4122

4040	Noż do odsklepiania, nierdzewny dł. 34 cm	34, <sup>90</sup>
4122	Noż do odsklepiania nierdzewny z ząbkami z jednej strony 24,5 cm	75, <sup>90</sup>

DLA DZIECI

KIDS



ID	NAZWA	BRUTTO
H4583	Dłuto pszczelarskie dla dzieci, nierdzewne	29, <sup>90</sup>
H4061	Zmiotka pszczelarska dla dzieci, włosie naturalne	17, <sup>90</sup>
H4065	Podkurzacz nierdzewny dla dzieci	74, <sup>90</sup>



## ZMIOTKI PSZCZELARSKIE



ID	NAZWA	BRUTTO
3034V	Zmiotka z naturalnym włosiem - długa	12, <sup>90</sup>
3034W	Zmiotka z naturalnym włosiem - krótka	10, <sup>90</sup>
3034X	Zmiotka ze sztucznym włosiem - długa	6, <sup>90</sup>
3034Y	Zmiotka z naturalnym włosiem - krótka	6, <sup>90</sup>
3034E	Szczotka do czyszczenia ula	21, <sup>50</sup>
3034M	Szczotka do mycia i odświeżania, sztuczne włosie	7, <sup>50</sup>
3034L	Zmiotka z dłutem, podwójna	35, <sup>00</sup>
3034J	Zmiotka drewniana ze sztucznym włosiem, dwurzędowa, długa	10, <sup>90</sup>
3034G	Zmiotka drewniana ze sztucznym włosiem, długa	6, <sup>90</sup>
3034U	Zmiotka pszczelarska z włosia sztucznego, krótka	6, <sup>90</sup>
3034O.	Zmiotka długa, rączka plastikowa	13, <sup>50</sup>
3034P.	Zmiotka krótka, rączka plastikowa	11, <sup>50</sup>
3034Q.	Zmiotka długa, rączka plastikowa	23, <sup>50</sup>
3034R.	Zmiotka krótka, rączka plastikowa	17, <sup>50</sup>



## ROZLUŹNIACZE DO MIODU

ID	NAZWA	BRUTTO
30280	Rozluźniacz do miodów gęstych (wrzos, spadź), nierdzewny	309, <sup>00</sup>
3027000	Rozluźniacz do miodu wrzosowego włókowy duży, plastikowy	49, <sup>50</sup>
302700	Rozluźniacz do miodu wrzosowego włókowy mały, plastikowy	33, <sup>50</sup>



## WANIENKI DO ODSKLEPIANIA

ID	NAZWA	BRUTTO
W40710	Wanienka do odsklepiania ocynkowana (42×42×4 cm)	109, <sup>00</sup>
W4044	Wanienka do odsklepiania nierdzewna (42×42×4 cm)	139, <sup>00</sup>

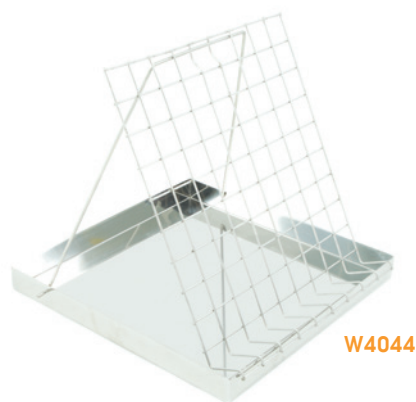

## WANIENKI DO ODSKLEPIANIA PLASTIKOWE



ID	NAZWA	BRUTTO
W32330	Sito nierdzewne wysokość 100 mm	319, <sup>00</sup>
W32340	Sito nierdzewne wysokość 200 mm	345, <sup>00</sup>
W32400	Sito nierdzewne wysokość 300 mm, zawór plastikowy 6/4"	379, <sup>00</sup>
W3233	Sito plastikowe wysokość 100 mm	209, <sup>00</sup>
W3234	Sito plastikowe wysokość 200 mm	229, <sup>00</sup>
W3240	Sito plastikowe wysokość 300 mm, zawór plastikowy 6/4"	299, <sup>00</sup>

## WANIENKA DO ODSKLEPIANIA DWUFUNKCYJNA



### Skład:

- Wanienka plastikowa (41 cm × 61 cm × 20,5 cm)
- wkład - wanienka nierdzewna z perforowanym dnem (wymiar wewn.: 34,5 cm × 55 cm × 7 cm)
- pokrywa nierdzewna z oparciem na 10 ramek

### Praktyczna w użyciu.

Po zakończeniu odsklepiania demontujemy z pokrywy oparcie dla ramek, i zamykamy nią wanienkę.

### Pokrywa pełni 2 funkcje:

- praktyczny stojak na 10 odsklepionych ramek
- przykrycie wanienki

ID	NAZWA	BRUTTO
W32401	Wanienka do odsklepiania dwufunkcyjna	549, <sup>00</sup>

## SITA NIERDZEWNE



ID	NAZWA	BRUTTO
4100	Sito podwójne nierdzewne wypukłe Ø20,5 cm	103, <sup>90</sup>
4007	Sito podwójne nierdzewne płaskie Ø20,5 cm	93, <sup>90</sup>
4034	Sito pojedyncze nierdzewne wypukłe Ø20,5 cm	74, <sup>90</sup>
4006	Sito pojedyncze nierdzewne, Ø20,5 cm	69, <sup>90</sup>
109200	Sito podwójne nierdzewne wypukłe Ø24 cm	131, <sup>50</sup>
109200C	Sito podwójne nierdzewne, Ø22,5 cm	114, <sup>50</sup>

## SITA METALOWE



ID	NAZWA	BRUTTO
4098	Sito podwójne metalowe wypukłe, Ø20,5 cm	43, <sup>90</sup>
4013	Sito podwójne metalowe, Ø20,5 cm	39, <sup>90</sup>
4030	Sito pojedyncze metalowe wypukłe, Ø20,5 cm	29, <sup>90</sup>
4014	Sito pojedyncze metalowe, Ø20,5 cm	24, <sup>50</sup>

## SITA STOŻKOWE



ID	NAZWA	BRUTTO
3222	Sito stożkowe Ø31 cm H-39 cm	47, <sup>50</sup>
3222A	Sito stożkowe małe, Ø31 cm, H-23 cm	36, <sup>90</sup>
3222B	Sito stożkowe do odstojnika, Ø45 cm, H-23 cm	79, <sup>90</sup>
32220	Sito stożkowe do beczki, Ø62,5 cm, H-29 cm	99, <sup>00</sup>
3069	Sito stożkowe (3222) ze stojakiem (W3221)	94, <sup>50</sup>
W3221	Stojak do sita stożkowego Ø29,5 cm	57, <sup>90</sup>

## SITA CYLINDRYCZNE



ID	NAZWA	BRUTTO
109210	Sito nylonowe podwójne, Ø25 cm	84, <sup>90</sup>
4058	Sito nylonowe podwójne, Ø29 cm	47, <sup>50</sup>
3068	Sito cylindryczne Ø19 cm	20, <sup>90</sup>
3164	Sito cylindryczne Ø30 cm	26, <sup>50</sup>
3166	Sito cylindryczne Ø40 cm	36, <sup>50</sup>
109210C	Sito podwójne plastikowe Ø24 cm	62, <sup>90</sup>
W3223	Stojak nierdzewny pod sito cylindryczne Ø30 cm	82, <sup>90</sup>
W3224	Stojak nierdzewny pod sito cylindryczne Ø40 cm	95, <sup>00</sup>
W3222	Stojak nierdzewny pod sito cylindryczne Ø19 cm (3068)	72, <sup>50</sup>

## WIADRA POLIPROPYLENOWE



ID	NAZWA	BRUTTO
7005	Wiadro polipropylenowe 31,5 l Ø37 cm	24, <sup>50</sup>
7006	Wiadro polipropylenowe 17,7 l Ø32 cm	17, <sup>90</sup>
7007	Wiadro polipropylenowe 11,3 l Ø28 cm	11, <sup>50</sup>

## ODSTOJNIKI POLIPROPYLENOWE Z ZAWOREM PLASTIKOWYM



ID	NAZWA	BRUTTO
W70070	Odstojnik polipropylenowy 11,3 l, zawór plastikowy 6/4"	33, <sup>90</sup>
W7003	Odstojnik polipropylenowy 17,7 l, zawór plastikowy 6/4"	39, <sup>90</sup>
W7004	Odstojnik polipropylenowy 31,5 l, zawór plastikowy 2"	49, <sup>90</sup>

## BECZKA NIERDZEWNA 200 L

- Ø 550 mm.
- wysokość 890 mm.
- wykonana z blachy nierdzewnej, kwasoodpornej o grubości 1 mm.
- zamykana pokrywą i dodatkowo ściągana opaską nierdzewną, z klamrą

ID	NAZWA	BRUTTO
W7016	Beczka nierdzewna 200 l	1 559, <sup>00</sup>
3227	Worek do beczki 215 l (69×180 cm), grubość folii: 0,05 mikrometra	3, <sup>20</sup>



## WIADRO NIERDZEWNE

ID	NAZWA	BRUTTO
7032	Wiadro nierdzewne 15 l Ø34 cm	65, <sup>00</sup>



## OCIEKACZE DO WIADER

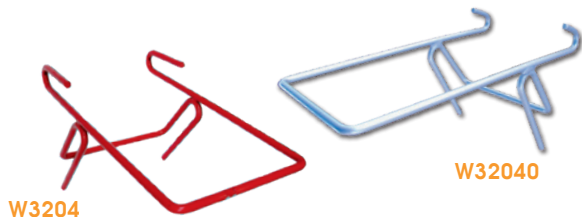

ID	NAZWA	BRUTTO
W32040	Ociekacz do wiader, nierdzewny	36, <sup>90</sup>
W3204A	Ociekacz do wiader ocynk	31, <sup>90</sup>
W3204	Ociekacz do wiader malowany	31, <sup>90</sup>

## ZASUWKI



ID	NAZWA	BRUTTO
5090	Zasuwka plastikowa 6/4"	4, <sup>00</sup>
50900	Zasuwka plastikowa 2"	5, <sup>00</sup>

## PRZEWÓD DO POMPY



ID	NAZWA	BRUTTO
5023	ø 40 mm	59, <sup>00</sup>
5024	ø 50 mm	75, <sup>00</sup>
5025	ø 60 mm	99, <sup>00</sup>

ceny za 1 metr

## UCHWYT NA PRZEWÓD DO POMPY



ID	NAZWA	BRUTTO
W32600	nierdzewny ø 40	49, <sup>00</sup>
W32601	nierdzewny ø 50	49, <sup>00</sup>

## ZAWORY I USZCZELKI



ID	NAZWA	BRUTTO
3033	Zawór plastikowy 6/4"	19, <sup>90</sup>
3000	Zawór plastikowy 2"	23, <sup>50</sup>
W40320	Zawór nierdzewny 5/4", kłapkowy gwint wewnętrzny	87, <sup>00</sup>
W4032	Zawór nierdzewny 5/4", kłapkowy gwint zewnętrzny	87, <sup>00</sup>
W40840	Zawór nierdzewny 6/4", kłapkowy gwint wewnętrzny	89, <sup>90</sup>
W4084	Zawór nierdzewny 6/4", kłapkowy gwint zewnętrzny	89, <sup>90</sup>
W40850	Zawór nierdzewny 2", kłapkowy gwint wewnętrzny	99, <sup>90</sup>
W4085	Zawór nierdzewny 2", kłapkowy gwint zewnętrzny	99, <sup>90</sup>
0035	Komplet uszczelek do zaworu 2"	6, <sup>00</sup>
0034	Komplet uszczelek do zaworu 6/4"	5, <sup>00</sup>

## ŁOPATKI, SKROBAKI



ID	NAZWA	BRUTTO
W4039	Skrobak nierdzewny duży	28, <sup>00</sup>
W4068	Skrobak malowany duży	26, <sup>00</sup>
W4030	Skrobak nierdzewny mały	26, <sup>50</sup>
W4069	Skrobak malowany mały	24, <sup>00</sup>
W4079	Łopata nierdzewna do miodu	96, <sup>90</sup>
5009	Szufelka - chromowana	15, <sup>00</sup>

## ŚWIDRY



ID	NAZWA	BRUTTO
W4009	Świder do rozpuszczania syropu, nierdzewny, ø 6 cm	59, <sup>90</sup>
W4008	Świder do kremowania miodu nierdzewny, ø 9,5 cm	79, <sup>90</sup>

**WYCHÓW**  
**MATEK PSZCZELICH**



**PROWADZIMY SPRZEDAŻ ODKŁADÓW PSZCZELICH ORAZ MATEK LINII KRAINKA VIKTORIA, JEDNODNIOWYCH I UNASIENIANYCH NATURALNIE ZE SPRAWDZONYM CZERWIEM**

**WYSYŁKA MATEK PSZCZELICH REALIZOWANA JEST ZA POŚREDNICTWEM POCZTY POLSKIEJ JAKO PACZKA "OSTROŻNIE"**  
Prosimy o niełączenie zamówień na sprzęt z zamówieniami na matki pszczele.

#### OPIS LINII:

Rasa ta jest wyselekcjonowana z austriackiej rodziny pszczół, charakteryzujących się intensywnym rozwojem wiosennym. Stosunkowo szybko uzyskują dużą siłę i mają zdolność w odpowiednich warunkach pożytkowych poprzez wysoką plenność matek do utrzymywania dużej siły do końca sezonu. Reaguje znakomicie na zabiegi przeciwrójkowe.

Linia wyjątkowo łagodna - pozwala na dokonywanie przeglądów bez dymu i ostony. Ich miodność jest potwierdzona wieloletnim użytkowaniem tych pszczół w pasiece około 800 pni w Austrii jak i 350 pni w Polsce.

Matki proponowane przez nas są unasienniane naturalnie, przechowywane w mini ulikach, co gwarantuje im doskonałe warunki do rozczierwania się, a nam daje pewność, że są to w 100 % matki ze sprawdzonym czerwem.

Na podstawie wielu lat doświadczeń zbudowaliśmy wewnętrzny system kontroli jakości, który służy zadowoleniu pszczelarza (nabywcy matki).

Jako pierwsi zastosowaliśmy specjalnie przystosowane kartony do wysyłki matek, co zapewnia im bezpieczny transport drogą pocztową lub kurierską.

Pragniemy także nadmienić, iż nasza pasieka hodowlana znajduje się pod stałym nadzorem Krajowego Centrum Hodowli Zwierząt.

## INKUBATOR DO WYCHOWU MATEK

#### Inteligentny sterownik:

- zastosowanie algorytmów logiki rozmytej (fuzzy logic)
- sterowanie temperaturą i wilgotnością
- sterowanie przepływem powietrza
- sterowanie napełnianiem wody
- ciągły monitoring temperatury i wilgotności
- zaawansowane algorytmy diagnostyki stanu urządzenia
- płynna regulacja mocy grzałki

**Obudowa:** ze stali nierdzewnej

**Wnętrze:** podświetlane

**Drzwi:** podwójne



ID	NAZWA	BRUTTO
W5014	Inkubator do wychowu matek - nierdzewny	7 990,00

## SYSTEM DO WYCHOWU MATEK NICOT



ID	NAZWA	BRUTTO
30860	Ramka do wychowu matek	199, <sup>00</sup>
30863	Izolator do ramki opak. 100 szt.	139, <sup>00</sup>
30864	Uchwyt do mocowania matecznika, opak. 100 szt.	119, <sup>00</sup>
30862	Uchwyt do miseczki, opak. 100 szt.	119, <sup>00</sup>
30861	Miseczka do ramki, opak. 100 szt.	25, <sup>00</sup>
30865	Komplet do wychowu 10 matek (30861-10szt, 30862-10szt, 30863-10szt, 30864-10szt)	45, <sup>00</sup>

## KLATECZKA WYSYŁKOWA

- nowa, lepsza konstrukcja
- możliwość łączenia klaticzek



Kolor zależny od partii materiału

ID	NAZWA	BRUTTO
3005	Klaticzka wysyłkowa	0, <sup>59</sup>
3005	Klaticzka wysyłkowa cena przy zakupie pow. 1000 szt	0, <sup>55</sup>

## IZOLATOR "LOKÓWKA"

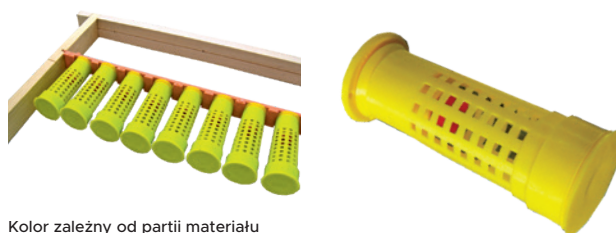

Kolor zależny od partii materiału

ID	NAZWA	BRUTTO
3008	Izolator "Lokówka"	2, <sup>30</sup>

## OSŁONA KOMÓRKI



ID	NAZWA	BRUTTO
4250	Osłona komórki	0, <sup>52</sup>

## KLATECZKI WYSYŁKOWE



ID	NAZWA	BRUTTO
112800	Klaticzka wysyłkowa duńska	1, <sup>69</sup>
31110R	Klaticzka czeska	9, <sup>90</sup>
3004	Klaticzka do przechowywania matek	8, <sup>90</sup>

## MISECZKI MATECZNIKOWE

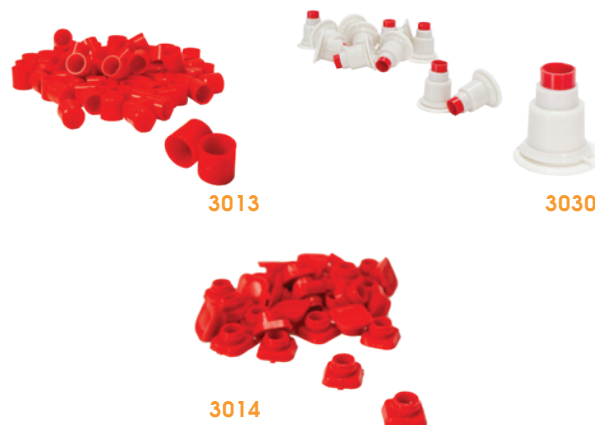

ID	NAZWA	BRUTTO
3013	Miseczka matecznikowa do izolatora, 200 szt.	14, <sup>00</sup>
3030	Miseczka matecznikowa z uchwytem do listwy 12 szt.	13, <sup>50</sup>
3014	Miseczka matecznikowa, 50 szt.	9, <sup>50</sup>

## LISTWY MATECZNIKOWE



ID	NAZWA	BRUTTO
3012	Listwa z miseczkami matecznikowymi	13, <sup>50</sup>
3011	Listwa matecznikowa do mocowania miseczek	2, <sup>20</sup>

## POZYSKIWANIE MLECZKA PSZCZELEGO



ID	NAZWA	BRUTTO
H4964	Listwa z miseczkami do pozyskiwania mlecza pszczelego	5, <sup>50</sup>
H4966	Łyżka do pozyskiwania mlecza pszczelego	7, <sup>50</sup>
H4970	Uchwyt na miseczki do pozyskiwania mlecza pszczelego	5, <sup>50</sup>

## ŁYŻECZKI DO PRZEKŁADANIA LARW



ID	NAZWA	BRUTTO
3154	Łyżeczka do przekładania larw (czerwona)	9, <sup>99</sup>
3106	Łyżeczka do przekładania larw, zwykła	21, <sup>00</sup>
3156	Łyżeczka do przekładania larw metalowa	15, <sup>00</sup>
H4706	Igła do przekładania larw z lupą, nierdzewna	49, <sup>00</sup>

## CHWYTACZE DO MATEK

ID	NAZWA	BRUTTO
3097	Sitko do znakowania matek	1, <sup>00</sup>
3080	Chwytnacz do matek	7, <sup>50</sup>
30010	Fajka plastikowa do łapania matek	9, <sup>50</sup>
3129	Przyrząd do znakowania matek	3, <sup>50</sup>
3143	Aparat tłoczkowy do znakowania matek plastikowy	18, <sup>50</sup>
3311	Chwytnacz do matek z przyrządem do znakowania	49, <sup>90</sup>
3079	Kołpak, do wychowu, izolacji i poddawania matek pszczelich	8, <sup>00</sup>



## ZNAKOWANIE MATEK



H4791

ID	NAZWA	BRUTTO
3100	Flamaster do znakowania matek	19, <sup>90</sup>
W3101	Farbka do znakowania matek, 5 ml	6, <sup>50</sup>
3099R	Opalutki czeskie (jeden kolor)	21, <sup>90</sup>
3118	Opalutki czeskie 5 lat	99, <sup>00</sup>
W3043	Klej szelak, 5 ml	6, <sup>50</sup>
H4767	Opalutki odblaskowe, jednoroczne, bez numerków (60 szt.)	6, <sup>90</sup>
H4773	Opalutki odblaskowe bez numerków, z klejem - 5 lat	32, <sup>90</sup>
H4791	Przyrząd do mocowania opalitek	8, <sup>90</sup>
OPAL	Opalutki polskie jednoroczne, z numerkami (100 szt.)	11, <sup>90</sup>
OPAL5	Opalutki 5 lat + klej szelak	55, <sup>00</sup>



**POKARMY I PREPARATY  
DLA PSZCZÓŁ**

# APIKAND SUPER PROTEINOWY

REKOMENDOWANE PRZEZ



## Korzyści:

- karmienie dostosowane do potrzeb pszczół gwarantuje zdrowie i dużą liczebność populacji, wpływa korzystnie na produkcję mleczka pszczelego oraz stymuluje matkę do czerwienia;
- ciasto Apikand Super Proteinowy zachowuje stabilność (nie rozpyływa się) nawet pod wpływem wysokiej temperatury;
- jest łatwe w użyciu, nie pozostawiania zanieczyszczeń w postaci tworzyw sztucznych;
- nie zanieczyszcza miodu dzięki wysokiej strawności (na poziomie 99%);
- wzmacnia układ odpornościowy pszczół, zawiera wszystkie niezbędne dla prawidłowego rozwoju pszczół odpowiednio zbilansowane składniki;
- dzięki wysokiej strawności nie obciąża układu pokarmowego pszczół.

## Zastosowanie:

- w okresach bezpożytkowych, przy niskiej jakości pyłku lub jednorodnych pożytkach;
- dla odbudowy po zimie, w okresie intensywnego rozwoju i przygotowania do produkcji i zapylania;
- przy tworzeniu odkładów i w rodzinach, które mają zostać podzielone;
- w okresie przygotowania do zimy;
- przy wychowie matek i trutni.



ID	NAZWA
3235	Apikand Super Proteinowy ciasto - opakowanie 0,45 kg × 12 szt.
3235P	Apikand Super Proteinowy ciasto - 5,4 kg × 132 sztuk - paleta 132 opakowania



3235

## Składniki:

fruktoza 25%, dextroza 18%, sacharoza buraczana 33%, substytut pyłku 24,5%, tłuszcze, olejki (trawa cytrynowa, mięta, tymianek, bazylia, rumianek, nagietek, lawenda, cynamon, goździki, szalwia, aloes, melisa, dziurawiec, liść laurowy, karczoch), witaminy (A, D, E, D3, B2, B3, B12, K, C), kwas cytrynowy / kwas mlekowy, minerały (Mg, S, Cu, Fe, Zn, Na, Ca, Mn, Co, P), bakterie probiotyczne, wyciągi z polifenoli ziołowych, woda 10%.



## APIKAND SUBSTYTUT PYŁKU

Produkt został stworzony jako substytut naturalnego pyłku, gwarantujący prawidłowy rozwój rodzin pszczelich niezależnie od warunków pogodowych. Jest to złożony produkt, którego główną zaletą są składniki doskonale zbilansowane i dostosowane do potrzeb pszczoł. Chroni mikroflorę jelitową i zwiększa przyswajanie pokarmu. Zawiera łatwo przyswajalne dla pszczoł składniki. Sprzyja gwałtownemu wzrostowi rodziny pszczelej poprzez dostarczenie składników potrzebnych larwom i młodym pszczołom.

Zastosowanie:

**1. W stanie suchym (jako specjalny pokarm zastępujący pyłek):** Umieść produkt w pojemniku (np. w podkarmiaczce). Podaj ok. 700g produktu na rodzinę (w zależności od siły rodziny) chroniąc produkt przed wiatrem i wilgocią.

**2. Jako zastępcza mieszanka węglowodanów:**

**Ciasta:** Wymieszaj 200 g produktu Apikand – substytut pyłku z 800 g węglowodanów (różne kombinacje miodu, syropu lub cukru) w temperaturze do 40 ° C. Uzyskaną mieszankę (o konsystencji pasty) nakładaj w workach foliowych lub arkuszach woskowanego papieru na górne krawędzie ramek.

**Syrop:** Wymieszaj 100 g produktu Apikand – substytut pyłku z 1 l syropu (np. Apikand pobudzenie) lub syropu cukrowego, podawaj w podkarmiaczce

**Uwaga!** Nie pozostawiaj go w ulu, gdy nie ma czerwiu.

ID	NAZWA
3241	Apikand substytut pyłku - 2 kg



Zawiera: soję i białko drożdży (51% białka), witaminy: B1, B2, B6, B12, PP, C, A, D3, E; kompleks mineralny: Ca, Mg, Fe, Cu, Zn, Mn, Co, P; kwas cytrynowy, tłuszcze roślinne, olejki eteryczne roślin, bakterie probiotyczne, przeciwutleniacze.

## APIKAND PROTEINOWY

Ciasto przeznaczone do stosowania na wiosnę w celu pobudzenia rodziny do rozwoju. Stworzony do szybkiej regeneracji rodzin pszczelich, zwłaszcza osłabionych po zimie. Zawiera zrównoważoną mieszankę składników, które wspomagają rozwój rodziny pszczelej w okresach gdy zasoby naturalne nie są wystarczające.

REKOMENDOWANE PRZEZ



**Skład:**  
Dextroza (D-glukoza): 43 %, Fruktroza: 34%, Fruktroza: 34%, Woda: 19%, Sacharoza: 15%, Pozostałe cukry: 8%, Witaminy B1, B2, B6, B12, PP, C, A, D3, E, Aminokwasy, Minerale, Tłuszcze roślinne, Przeciwwutleniacze, Olejki Eteryczne 20%, Białko Surowe 10,5%; Woda 19%

ID	NAZWA
3245	Apikand proteinowy - ciasto 1 kg

## APIKAND Z PYŁKIEM

Ciasto z dodatkiem pyłku zapewnia pszczołom rozwój w okresach kiedy może wystąpić jego niedobór (wczesna wiosna, okresy złej pogody). Dzięki niemu Twoje pszczoły będą się rozwijały bezpiecznie i w sposób ciągły.

REKOMENDOWANE PRZEZ



**Skład:**  
Dextroza (D-glukoza) 54%, Fruktroza 40%, Trioza 3%, Maltoza 2%, Pyłek 80 g/1 kg

ID	NAZWA
3244	Apikand z pyłkiem - ciasto 1kg

## APIKAND

Pobudzanie rozwoju i wzmacnianie odporności rodzin pszcze-  
lich. Ciasto gotowe do umieszczenia w ulu. Zawiera kompozycję  
cukrów łatwych do pobierania i przyswajania przez pszczoły.

REKOMENDOWANE PRZEZ



Skład:

Dextroza (D-glukoza) 54%, Fruktroza 40%, Trioza 3%, Maltoza 2%

ID	NAZWA
3247	Apikand - ciasto 1 kg

## APIKAND Z WITAMINAMI

Doskonałe do pobudzenia wzrostu i rozwoju rodziny pszczelej.  
Zalecany do karmienia jesienią, zimą i wiosną.  
Zawiera witaminy A, D3, E, B1, B2, B6, B12, C, K3, kwas foliowy.

REKOMENDOWANE PRZEZ

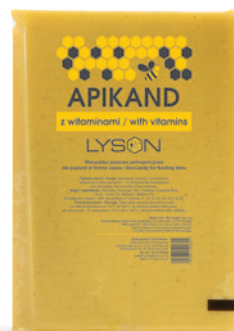

Skład:

Dextroza (D-glukoza) 54%, Fruktroza 40%, Trioza 3%, Maltoza 2%, Witaminy 4 g/1kg

ID	NAZWA
3243	Apikand Extra z witaminami – ciasto 1 kg

## APIKAND Z TYMOLEM

Pokarm dla pszczoł z dodatkiem tymolu. Wpływa korzystnie na  
instykt higieniczny pszczoł. Wspomaga rozwój rodziny pszcze-  
lej.

REKOMENDOWANE PRZEZ

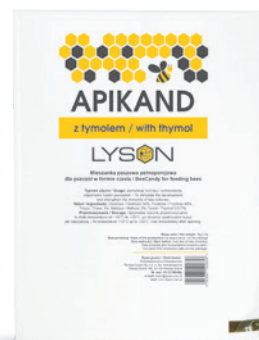

Skład:

Dextroza (D-glukoza) 54%, Fruktroza 40%, Trioza 3%, Maltoza 2%, Tymol 17 ml/1kg

ID	NAZWA
3249	Apikand z tymolem – ciasto 1 kg

## APIKAND Z NOZEVITEM

Nozevit to naturalny produkt, który pomaga wzmocnić i utrzymać  
integralność jelit pszczoły, a także zdrowie i vitalność pszczoł.

REKOMENDOWANE PRZEZ



Skład:

Dextroza (D-glukoza) 54%, Fruktroza 40%, Trioza 3%, Maltoza 2%, Nozevit 2,5 ml/1kg

ID	NAZWA
3246	Apikand z nozevitem – ciasto 1kg

## APIFONDA

Apifonda jest gotowym pokarmem w formie pasty, składającym  
się z cukrów przystosowanych dla pszczoł. Zawiera ona mikro-  
skopijne kryształy, otoczone cienką warstwą syropu. Dzięki temu  
pszczoła może bez problemu pobierać ten pokarm i wchłaniać  
go bezpośrednio przez gardziel.

Typowe użycie: Stymulacja wiosenna, tworzenie odkładów, kar-  
mienie w okresie bezpożytkowym.

ID	NAZWA
3268	Apifonda 1 kg
3253	Apifonda 2,5 kg
3268K	Apifonda karton 12 kg (12× 1 kg)
3260	Apifonda karton 12,5 kg (5× 2,5 kg)
3254	Apifonda karton 15 kg



SÜDZUCKER

## APIKAND PREMIUM SYROP



Skład:  
Fruktoza 40%, Glukoza 30%, Sacharoza 30%, Woda

ID	NAZWA
3229	Apikand Premium syrop - pojemnik PET 7 kg
30217	Apikand Premium syrop - wiadro 14 kg
3218	Apikand Premium syrop, wiadro - 25 kg

## APIKAND SYROP ZBOŻOWY

Apikand zbożowy to syrop przeznaczony do uzupełniania zapasów żywności zrównoważoną zawartością niezbędnych mikroelementów w żywieniu pszczoł



Skład:  
Glukoza 43%, Fruktoza 41%, Maltoza 11%, Triozia 0,3%, Woda

ID	NAZWA
30215	Apikand zbożowy - syrop op. 13kg

## APIKAND POBUDZENIE SYROP ZBOŻOWY

Zawiera: fruktozę, glukozę, sacharozę, wodę, substancje pomocnicze, witaminy: B1, B2, B5, B6, B7, B12, C, PP; minerały: Ca, Mg, P, Na, K, Cl, Fe, S; aminokwasy: tryptofan (L), metionina (DL), lizyna (L), polifenole i garbniki z roślin (karczochy, tymianek, ziółca, bazylia).

REKOMENDOWANE PRZEZ



ID	NAZWA
30218	Apikand pobudzenie – syrop zbożowy 13kg

## APIKAND PREMIUM HERBAL SYROP



Wzbogacony w olejki eteryczne (tymianek, eukaliptus, mięta)

Skład:  
Fruktoza 40%, Glukoza 30%, Sacharoza 30%, Woda

ID	NAZWA
3319	Apikand Premium Herbal syrop - pojemnik PET 7 kg
3317	Apikand Premium Herbal syrop - wiadro 14 kg
3318	Apikand Premium Herbal syrop, wiadro - 25 kg

## APIKAND SYROP ZBOŻOWY Z ZIOŁAMI

Apikand zbożowy z ziołami to syrop przeznaczony do uzupełniania zapasów żywności, wzbogacony dodatkami ekstraktów ziołowych, które wzmacniają rodzinę pszczoł w przypadku zagrożenia zarażeniem *Nosema Apis* i *Nosema Ceranae*.

Składniki: fruktoza 46%, glukoza 40%, maltoza 10%, triozia 0,2%, cukry inwertowane, woda, ekstrakt ziołowy (tymianek, pokrzywa, pigwa, nagietek, dziurawiec, rumianek, bazylia, mięta, piołun)



ID	NAZWA
30216	Apikand zbożowy z dodatkiem ziół - syrop op. 13kg

## APIINVERT

Apiinvert jest płynnym produktem wytworzonym z sacharozy i jej "cegiełek" - fruktozy i glukozy - czyli substancji stanowiących ponad 90% masy suchej miodów kwiatowych. Apiinvert nie zawiera żadnych cukrów, które mogłyby być obciążające dla układu pokarmowego.



Wysoka zawartość fruktozy powoduje niską skłonność do krystalizacji w plastrze, nawet przy niskich temperaturach. Tym samym może prawie w 100% wykluczyć możliwość śmierci głodowej pszczoł na pełnym plastrze.

ID	NAZWA
3250	Apiinvert – inwert pszczele – sudzucker – 2,5kg
3251	Apiinvert – inwert pszczele wiaderko 14kg
3252	Apiinvert – inwert pszczele karton 28kg

## ODYMIACZ RĘCZNY



pozbądź się warrozy



ochroń pszczoły



zabezpiecz pasiekę



bez użycia prądu



### Instrukcja stosowania:

- na metalowej siateczce położyć tabletkę fumigacyjną
- zapalić tabletkę przy pomocy zapalniczki
- wsunąć dyszę w otwór wentylacyjny korpusu gniazдового ula
- dla podtrzymania żarzenia kilkakrotnie nieznacznie nacisnąć gumową gruszkę
- po spaleniu tabletki usunąć popiół i przejść do kolejnego ula

ID	Nazwa	Brutto
W3010	Odymiacz ręczny	59, <sup>90</sup>

## VARROA TESTER 3W1

Oferujemy innowacyjny produkt Varroa Tester 3 w 1, który ułatwia pszczelarzom weryfikację:

- Stopnia porażenia Varroa destructor;
- Odporność (wrażliwość) Varroa destructor na akarycydy - weterynaryjne produkty medyczne (VMP) z substancją czynną
- Zachowanie higieniczne (instykt samooczyszczania się) pszczoł

Produkt stanowi pomoc dla pszczelarzy z całego świata w monitorowaniu zdrowia pszczoł i poziomu roztocza w rodzinach pszczelich. Chodzi o to, aby pszczelarze już w pasiece mogli szybko, łatwo i dokładnie kontrolować stopień zarażenia Varroa destructor.

Pszczelarze dzięki testerowi mogą również sprawdzić, czy powstała odporność roztocza na określony lek przeciwko warrozie (amitraz, kumafos lub pyretroid, fluwalinat, flumetrin). Przekłada się to na stosowanie tylko leku, wobec którego nie powstało żadne uodpornienie się warrozy. Daje to pszczelarzowi możliwość mniejszej ingerencji środkami medycznymi w życie rodziny pszczelej.

Instykt czyszczenia jest ważnym wskaźnikiem, który jest kluczowy w wyborze matek pszczelich. Rodziny z dobrze rozwiniętym instynktem oczyszczania się rzadziej chorują na niektóre choroby (na przykład na grzybicę wapienną).

Produkt Varroa Tester 3w1 został opracowany zgodnie z zaleceniami Europejskiego Urzędu ds. Bezpieczeństwa Żywności (EFSA) z 2016 r. w sprawie tworzenia skalibrowanych i zatwierdzonych instrumentów do obserwacji zdrowia pszczoł w całej UE i ich stresorów dla różnych pszczoł, w tym pszczoł miodnych.



ID	NAZWA	Brutto
3536	Varroa tester 3w1	49, <sup>90</sup>

## DYFUZORY KWASU SZCZAWIOWEGO

### Dyfuzor kwasu szczawowego 12V

- zasilanie – 12V
- moc – 160 W
- bezpiecznik 20 A ( umieszczony na przewodzie )
- termoregulator
- długość przewodu zasilającego 1,5 m
- wymiary urządzenia:  
dł. 420, szer. 70, wys. 160 mm



ID	NAZWA	BRUTTO
<b>D12V</b>	Dyfuzor kwasu szczawowego 12V	<b>1 860,00</b>

### Dyfuzor kwasu szczawowego 230V

- zasilanie – 230V
- moc – 250 W
- termoregulator
- długość przewodu zasilającego – 2,5 m
- wymiary urządzenia:  
dł. 420, szer. 70, wys. 160 mm



ID	NAZWA	BRUTTO
<b>D230V</b>	Dyfuzor kwasu szczawowego 230V	<b>1 640,00</b>

## ODYMIACZ ELEKTRYCZNY VARROJET



Służy do spalania tabletek Apivarolu.

Metalowe części zapewniają żywotność produktu. Posiada zasilanie bateryjne. Na metalowej siateczce położyć tabletkę Apivarolu, zapalić tabletkę przy użyciu zapalniczki, kiedy tabletkę zacznie się żarzyć wsunąć dyszę urządzenia do ula i włączyć urządzenie, po spaleniu tabletki usunąć popiół i przejść do kolejnego ula.

ID	NAZWA	BRUTTO
<b>W3009</b>	Odymiacz elektryczny VARROJET	<b>195,00</b>

## PRZYRZĄD DO KONTROLI OSYPU WAROZY



ID	NAZWA	BRUTTO
<b>3128</b>	Przyrząd do kontroli osypu warozy, Ø 280 mm	<b>6,00</b>

## MASKA OCHRONNA Z FILTRAMI

Maska ochronna do stosowania podczas zabiegów odymania apivarolem rodzin pszczelich. Apivarol zawiera Amitrazę, która jest związkem organicznym pochodnym pestycydów. Środek bardzo niebezpieczny dla zdrowia pszczelarza.

Maska chroni zarówno przed szkodliwymi oparami jak i dymami. W zestawie filtry ochronne.

ID	NAZWA	BRUTTO
<b>MASKA1</b>	Maska ochronna z filtrami	<b>189,00</b>



# KWAS SZCZAWIOWY (NASĄCZONE PASKI)

Produkt – paski nasączone kwasem szczawiowym (na nośniku papierowym), 20 szt. w opakowaniu. Substancja czynna (kwas szczawiowy) jest tradycyjnie stosowana w pszczelarstwie do celów higienicznych, stymulowania zachowań higienicznych u pszczół oraz poprawy warunków ulowych.

Zasada działania – wzmacnianie instynktu higienicznego pszczół.

Stosowanie – wieszamy co drugą ramkę w korpusie gniazdowym. Pozostawić w ulu na 2-3 tygodnie.

Termin trwałości dwa lata. Data produkcji na opakowaniu.

Skład:

- kwas szczawiowy 33%,
- gliceryna roślinna 67%.

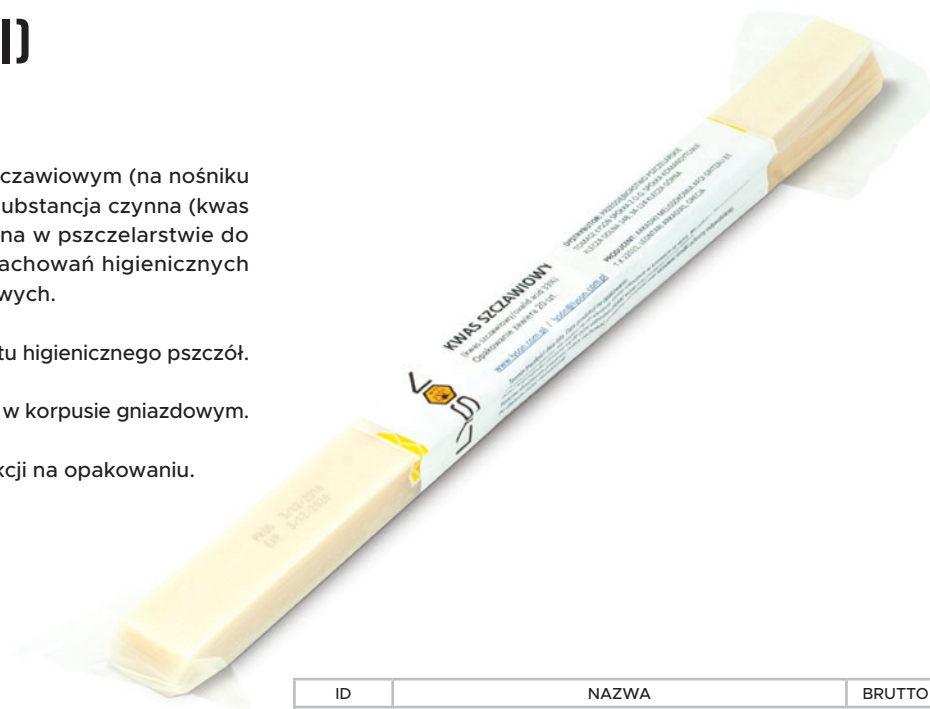

ID	NAZWA	BRUTTO
3516	Kwas szczawiowy (nasączone paski) - opakowanie 20 szt	24, <sup>50</sup>

Chronić przed dziećmi. Nie nadaje się do spożycia. Działa szkodliwie w kontakcie ze skórą. Nie połykać. Nie wprowadzać do oczu (w przypadku dostania się do oczu ostrożnie płukać wodą oraz zasięgnąć porady lekarza).

Podczas stosowania preparatu należy zachować szczególną ostrożność oraz stosować środki ochrony indywidualnej.

Po otwarciu zużyć niezwłocznie.

# KWAS SZCZAWIOWY



5038

50361

ID	NAZWA	BRUTTO
5038	Kwas szczawiowy 0,5 kg	15, <sup>90</sup>
50380	Aromatyzowany kwas szczawiowy roztwór 3,2% 500 ml	17, <sup>99</sup>
5037	Kwas szczawiowy 100 g	7, <sup>90</sup>
50361	Kwas mrówkowy żel, 125 ml, 85%	8, <sup>90</sup>
50540	Kwas mlekowy 15%, 125 ml w sprayu	6, <sup>50</sup>

# POZOSTAŁE KWASY



60270



UWAGA!  
Towar niedostępny w sprzedaży wysyłkowej.

ID	NAZWA	BRUTTO
5036	Kwas mrówkowy butelka 0,5 l, 85%	13, <sup>50</sup>
W30090	Kwas mrówkowy butelka 1 l, 85%	19, <sup>90</sup>
5035	Kwas octowy butelka 0,5l, 80%	12, <sup>90</sup>
5055	Kwas octowy butelka 1 l, 80%	17, <sup>50</sup>
50550	Kwas octowy lodowaty 1 l, 99,8%	35, <sup>00</sup>
5054	Kwas mlekowy 1l	15, <sup>50</sup>
60270	Rękawice gumowe kwasoodporne	25, <sup>50</sup>



## DOZOWNIK DO KWASU MRÓWKOWEGO I OCTOWEGO

Możliwość zamknięcia i regulacji parowania.  
Zawiera wkład poliuretanyowy o pojemności 120 ml

ID	NAZWA	BRUTTO
3024	Dozownik do kwasu mrówkowego i octowego	6, <sup>60</sup>



## VARROMED

Dawkowanie i droga podawania:

Produkt nanosić na pszczoły w uliczkach międzyramkowych korpusu gniazdowego. Należy upewnić się, że leczone pszczoły mają wystarczający dostęp do wody do picia.



UWAGA!  
Towar niedostępny w sprzedaży wysyłkowej.



ID	NAZWA	BRUTTO
60782	VarroMed 555 ml	124, <sup>50</sup>

## TIMOL

Przeznaczony na 20 uli  
Sposób użytkowania: wsypać 1/2 łyżki (5g) do uniwersalnego uwalniacza i zamieścić nad środkową częścią ramek. Stosować przy temperaturze 10-25 °C 1 raz na tydzień w ciągu 3 tygodni. Zaleca się stosowanie tymolu co najmniej 2 razy w ciągu roku w okresie wiosennym i jesiennym.

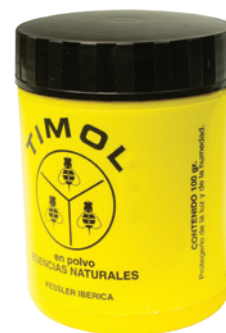

ID	NAZWA	BRUTTO
7070	Timol - 100 gr	49, <sup>00</sup>

## DEZYNFEKCJA (SIARKA, SODA KAUSTYCZNA)



5042

5045

ID	NAZWA	BRUTTO
5042	Siarka mielona 0,5 kg	7, <sup>50</sup>
5043	Siarka mielona 1 kg	11, <sup>90</sup>
5045	Siarka granulowana 0,5 kg	8, <sup>90</sup>
5046	Siarka granulowana 1 kg	11, <sup>90</sup>
31111	Przyrząd do siarkowania	22, <sup>00</sup>
31112	Knoty 0,4 kg	15, <sup>90</sup>
5039	Soda kaustyczna 0,5 kg	10, <sup>50</sup>
5040	Soda kaustyczna 1 kg	16, <sup>50</sup>

## SPIRYTUS CAGROSEPT

CAGROSEPT w pszczelarstwie to preparat dezynfekcyjny służący do utrzymania higieny uli i sprzętu pszczelarskiego. Zwalcza i chroni przed grzybicami: ulową, wapienną i kamienną, które atakują rodziny pszczoły. Utrzymuje wysoki stopień czystości antybakteryjnej uli, sprzętu pszczelarskiego.



ID	NAZWA	BRUTTO
3157	Spirytus Cagrosept 450 ml z atomizerem	22, <sup>50</sup>
3108	Spirytus Cagrosept 5 l	169, <sup>90</sup>

## POZOSTAŁE



5010



50570

ID	NAZWA	BRUTTO
50470	Kulki antymolowe 50 g	5, <sup>00</sup>
50560	Kulki antymolowe 100 g	9, <sup>00</sup>
50570	Kulki antymolowe 500 g	25, <sup>00</sup>
5010	Lakier spożywczy puszką 0,45 l	21, <sup>50</sup>
3523	Butelka SP biała z atomizerem 1 l	6, <sup>00</sup>

## AMBROSAFE



### Cechy i zalety produktu:

- szybkoschnący
- szybkie i wygodne stosowanie
- stosując Ambro Safe oszczędzasz czas
- dezynfekcja nie pozostawia odbarwień, plam, zacieków oraz smug
- produkt profesjonalny i atestowany
- produkt wyprodukowany w Polsce

### Zawartość:

- substancja czynna: Etanol (nr CAS 64-17-5), 70 g / 100 g

ID	NAZWA	BRUTTO
3540	Ambrosafe - płyn antybakteryjny do dezynfekcji powierzchni (100 ml)	7, <sup>90</sup>
3541	Ambrosafe - płyn antybakteryjny do dezynfekcji powierzchni (750 ml)	20, <sup>50</sup>
3542	Ambrosafe - płyn antybakteryjny do dezynfekcji powierzchni (5 l)	62, <sup>00</sup>



## AMBROSEPT



### Sposób użycia 1 (dezynfekcja higieniczna):

- Nanieś co najmniej 3 ml płynu na suche ręce.
- Następnie wcieraj produkt przez 30 sekund
- Nie spłukuj

### Sposób użycia 2 (dezynfekcja chirurgiczna):

- Umyj ręce wodą z mydłem
- Wypłucz je i dokładnie osusz
- Nanieś co najmniej 2 – 5 ml płynu na suche ręce
- Wcieraj produkt przez 90 sekund
- Ręce przez cały czas dezynfekcji powinny być wilgotne

ID	NAZWA	BRUTTO
3537	Ambrosept - płyn antybakteryjny do dezynfekcji rąk (100 ml)	7, <sup>90</sup>
3538	Ambrosept - płyn antybakteryjny do dezynfekcji rąk (750 ml)	20, <sup>50</sup>
3539	Ambrosept - płyn antybakteryjny do dezynfekcji rąk (5 l)	62, <sup>00</sup>



## AMBROBEESAFE



### Użycie płynu AmbroBeeSafe:

- Spryskujemy przedmiot lub powierzchnię
- Pozostawiamy do wyschnięcia
- Nie spłukujemy

### Skład produktu:

- alkohol etylowy powyżej 70%
- propolis
- woda

ID	NAZWA	BRUTTO
3543	AmbroBeeSafe-płyn biobójczy i wirusobójczy do dezynfekcji uli z Propolisem (100ml)	10, <sup>69</sup>
3544	AmbroBeeSafe-płyn biobójczy i wirusobójczy do dezynfekcji uli z Propolisem (750ml)	27, <sup>50</sup>
3545	AmbroBeeSafe-płyn biobójczy i wirusobójczy do dezynfekcji uli z Propolisem (5l)	111, <sup>70</sup>



# PREPARATY DO USUWANIA POZOSTAŁOŚCI MIODU

polecane do czyszczenia miodarek, odstojnów, beczek, sit, grzałek, urządzeń do odsklepiania, pomp i innych.

## ELOXAN GL

Środek pianowy silnie alkaliczny. Wytwarza żel na powierzchniach ułatwiający wnikanie w głąb zabrudzeń. Skutecznie usuwa resztki miodu.

## BONSAN

Alkaliczny niskopięniący środek myjący w postaci koncentratu. Doskonale usuwa wszelkiego typu zabrudzenia organiczne.

## ANESAN

Preparat w postaci koncentratu do ręcznego mycia urządzeń i wyposażenia z resztek miodu i innych zanieczyszczeń.

## BAKTOSAN

Środek do szybkiej dezynfekcji powierzchni maszyn, urządzeń, stołów, pojemników itd. bez konieczności spłukiwania.



ID	NAZWA	BRUTTO
3522	Eloxan GL 1 kg	28, <sup>90</sup>
3519	Bonsan GL 1 kg	15, <sup>00</sup>
3518	Anesan GL 1 kg	11, <sup>00</sup>
3521	Baktosan GL 1 kg	48, <sup>90</sup>

**PRODUKTY ZGODNE  
Z ROZPORZĄDZENIAMI UE**

# MASECZKI OCHRONNE



NAZWA	BRUTTO
60331 Maseczka ochronna biała 1 szt.	1, <sup>99</sup>
60331Z Maseczka ochronna biała 10 szt.	19, <sup>90</sup>

NAZWA	BRUTTO
60332 Maseczka ochronna czarna 1 szt.	1, <sup>99</sup>
60332Z Maseczka ochronna czarna 10 szt.	19, <sup>90</sup>

NAZWA	BRUTTO
60333 Maseczka ochronna biała z pszczołkami 1 szt.	2, <sup>50</sup>
60333Z Maseczka ochronna biała z pszczołkami 10 szt.	25, <sup>00</sup>

## VITA B401

### Zastosowanie:

Wspomagająco przy zwalczaniu Barciaka większego. Produkt nie pozostawia resztek w miodzie i wosku.

### Instrukcja stosowania:

Przed użyciem wstrząsnąć.

Stosować po miodobraniu, przed magazynowaniem ramek. Można użyć do zastosowania w pustych ulach. B401 należy rozcieńczyć w wodzie do 5% w stosunku 1:19, czyli rozpuszczamy 10 ml B401 w 200 ml wody. Opakowanie 120 ml wystarcza na 2,4 litra wody.

Przygotowanym roztworem opryskujemy ramki stosując 15 ml roztworu na 1m2 plastra z obu stron ramki.

ID	NAZWA	BRUTTO
3512	Vita B401	95, <sup>90</sup>



## NOZEVIT

Preparat Nozevit jest produkowany tylko z naturalnych substancji zgodnie z wieloletnią europejską recepturą.

### DAWKOWANIE:

Nozevit dodajemy do syropu cukrowego 1:1, w proporcji 3 ml na 1 litr syropu. Preparat podajemy dwukrotnie 1/3 litra gotowego roztworu w odstępie 10 dni. Rodziny silnie porażone nosemozą podkarmiamy 4 razy co 4 dni po 1/3 litra roztworu.

**PO OTWARCIU TRZYMAĆ W LODÓWCE,  
ZUŻYĆ W CIĄGU 60 DNI**



ID	NAZWA	BRUTTO
6076	Nozevit 50ml - przeciwko nosemozie	52, <sup>90</sup>
6082	Nozevit 500ml - przeciwko nosemozie	221, <sup>00</sup>
6067	Nozevit 200ml - przeciwko nosemozie	105, <sup>00</sup>
NOZEVIT 1000ml	Nozevit 1000ml - przeciwko nosemozie	360, <sup>00</sup>

## NOSEMBEE PLUS

### Zastosowanie i dawkowanie:

Pomocniczo w trakcie zakażenia Nosema sp.: 40 ml na ul. 10 ml Nosembee Plus miesza się z 1 l syropu i podaje się 4 razy (co 2 dni). W profilaktyce zakażenia Nosema sp.: 20 ml na ul. 10 ml Nosembee Plus miesza się z 1 l syropu i podaje się 2 razy (co 2 dni).



ID	NAZWA	BRUTTO
4408	Nosembee Plus 250 ml	35, <sup>00</sup>
4409	Nosembee Plus 500 ml	56, <sup>00</sup>
4410	Nosembee Plus 1000 ml	99, <sup>90</sup>

## NOSI-VET

### Zastosowanie:

Stosować NOSI-VET z odpowiednio dobranym zabiegiem sanitarno-hodowlanym (dezynfekcja, ścięśnienie gniazda, i in.) w celu wzmocnienia vitalności rodziny pszczelej. Składniki zawarte w NOSI-VET wykazują wspomagające działanie ograniczające rozwój zakażenia sporowcami Nosema spp. i grzybicy czerwia pszczelego. Podawać w formie oprysku, polewania lub w podkarmiaczce z syropem cukrowym lub inwertowanym według zaleceń podanych na opakowaniu. MPU w płynie dla pszczół.



ID	NAZWA	BRUTTO
3527	Nosi-Vet, płyn 200 ml	58, <sup>00</sup>
35270	Nosi-Vet, płyn 500 ml	123, <sup>90</sup>

# BEEVIROL

BEEVIROL jest wysoce skutecznym środkiem stosowanym w celu wzmocnienia układu odpornościowego i nerwowego u pszczół. BEEVIROL powinien być podawany niezwłocznie, gdy ogólny stan zdrowia w pasiece nie jest dobry oraz przy stwierdzeniu depopulacji w rodzinach pszczelich, ale również zawsze, gdy źródła pożywienia są ograniczone. Podanie produktu może odbywać się w okresie zbiorów lub poza nim i wskazane jest podanie wszystkim rodzinom pszczelim na pasiece.

### Zastosowanie:

- metoda rekomendowana: spryskiwać (pszczoły i ramki z czerwiem) 150-250 ml, 1 do 2 aplikacji 3 dni przed rozpoczęciem aktywnego zбору i po zakończeniu sezonu;
- podawać w syropie - 150-250 ml / 1 kg syropu;

ID	NAZWA	BRUTTO
4437	BeeVirol - 1000 ml	25, <sup>00</sup>



# ApiPlant

Produkt ApiPlant to mieszanka ziołowa na bazie alkoholu do stosowania w pszczelarstwie, która stymuluje układ odpornościowy oraz pokarmowy pszczół.

Wspomaga czerwienie matki poprzez substancje czynne, które znajdują się w roślinach (witaminy i mikroelementy). ApiPlant pobudza wydzielanie enzymów trawiennych przez pszczoły i larwy, a poprzez wysoką zawartość olejku roślinnego wzmacnia rodziny pszczele.

**Zawiera:** ekstrakt ziołowy z rumianku, mięty, nagietka, krwawnika, piołunu, pokrzywy, mniszka lekarskiego, bazylii, tymianku, propolis, alkohol, oczyszczoną wodę.

**Zastosowanie (zapobiegawczo)** – wczesną wiosną lub jesienią po zakończeniu zbiorów.

- w syropie: 15-20 ml / 1 kg;
- w cieście: 30-40 ml / 1 kg;

### HIT CENOWY

ID	NAZWA	Stara cena	Nowa cena
4438	ApiPlant - 500 ml	49, <sup>00</sup>	36, <sup>75</sup>



# Vitaeapis

### Preparat profesora M. Gagosia

- Preparat zabezpiecza pszczoły przed skutkami negatywnego działania pestycydów.
- Zwiększa wigor rodziny pszczelej (instynkt higieniczny, witalność, odporność).
- Powoduje zrzucanie Varroa destructor przez pszczoły oraz usuwanie poza ul wszelkich nieczystości.

### Skład:

ekstrakt z chmielu zwyczajnego (*Humulus lupulus* L.) o podwyższonej zawartości flawonoidów chmielowych, alkohol etylowy 96% i woda, składniki analityczne: białko ogólne 6,56 g/kg, włókno surowe 0,14 g/kg, oleje i tłuszcze surowe 3,66 g/kg, popiół surowy 0,60 g/kg, wapń 2,39 mg/kg, sód 26,3 mg/kg, magnez 39,5 mg/kg, fosfor 0,002 g/kg.



ID	NAZWA	STARA CENA
3530	Vitae Apis - opakowanie 2 ml - Mieszanka uzupełniająca dla pszczół	50, <sup>00</sup>
3530P	Vitae Apis PREMIUM - opakowanie 2 ml - Mieszanka uzupełniająca dla pszczół	119, <sup>00</sup>

## APIFARMA, APIBIOFARMA

### ApiFarma zastosowanie:

#### Dodatek do wody do pojenia:

1 litr ApiFarma™/100 litrów wody.

(dobór dawki zależy od indywidualnej oceny kondycji rodzin pszczelich). 1 litr ApiFarma™ wystarcza na około 20 rodzin

#### Dodatek do syropu:

Na zimę i w okresie wiosennym: 100-150 ml ApiFarma na rodzinę (1 litr ApiFarma na około 10 rodzin). W sezonie letnim: 50ml na rodzinę (1 litr ApiFarma na około 20 rodzin).

### ApiBioFarma zastosowanie:

#### Dodatek do wody do pojenia:

1 litr ApiBioFarma™/150 litrów wody.

(dobór dawki zależy od indywidualnej oceny kondycji rodzin pszczelich). 1 litr ApiBioFarma™ wystarcza na około 20 rodzin

#### Dodatek do syropu:

Na zimę i w okresie wiosennym: 50 ml na rodzinę

ID	NAZWA	BRUTTO
5027	ApiFarma 1000 ml	33, <sup>00</sup>
5033	ApiBioFarma 200 ml	19, <sup>50</sup>
5049	ApiBioFarma 500 ml	39, <sup>90</sup>
5034	ApiBioFarma 1000 ml	59, <sup>90</sup>



## HIVE ALIVE

Hive Alive mieszanka paszowa uzupełniająca dla pszczół miodnych silnie stymulująca rozwój rodzin pszczelich. Może być stosowana zarówno z syropem cukrowym jak i z ciastem.



ID	NAZWA	BRUTTO
3510	HiveAlive, płyn 100 ml	85, <sup>00</sup>
3511	HiveAlive, płyn 500 ml	349, <sup>00</sup>

## AMINO-VET

Dostarcza niezbędnych aminokwasów (protein).  
Uzupełnia niedobory witamin.  
Wydajność do 100 litrów syropu



ID	NAZWA	BRUTTO
3525	Amino-Vet, 500 ml	51, <sup>50</sup>
3525_2	Amino-Vet, 2 l	139, <sup>00</sup>

## PREPARATY PASZOWE DLA PSZCZÓŁ

Apilac jest preparatem odżywczym z żywymi kulturami bakterii korzystnych dla pszczół.

Apibiovit jest mieszanką paszową dla pszczół, uzupełniającą niedobory naturalnego pokarmu białkowego.



ID	NAZWA	BRUTTO
6081	Apilac 100g - preparat odżywczo witaminowy	39, <sup>90</sup>
6075	Apibiovit 1000ml, roztwór dla pszczół	65, <sup>00</sup>

## MULTIPRO-VET

### Zastosowanie:

Zalecany w celu usprawnienia trawienia w przewodzie pokarmowym pszczół i higienizacji środowiska ulowego. Składniki multiprobiotyku MULTIPRO-VET zasiedlają naturalnymi kulturami probiotycznymi układ pokarmowy zwiększając odporność. Doskonali do podawania w poidle, zalecany do stosowania w syropach cukrowych lub inwertowanych oraz po każdym leczeniu rodzin pszczelich. Podawać w formie oprysku, w podkarmiaczce lub do wody według zaleceń podanych na opakowaniu.

Objętość netto: 200ml.



ID	NAZWA	BRUTTO
3528	Multipro-Vet, płyn 200 ml	36, <sup>90</sup>

## CALMVET

### Zastosowanie:

CALM-VET to ekologiczny sposób na uspokojenie rodziny pszczołej i wyrównanie zapachu w środowisku ulowym. Aplikacja ziołowych olejków eterycznych wpływa na węch u pszczoł. Taka reakcja trwa kilkanaście minut, w sam raz na planowany przegląd, a następnie wszystko wraca do normy.

ID	NAZWA	BRUTTO
3531	Calm-Vet Kontrolowany spokój pszczoł - saszетка 3 ml	3,50
3535	Calm-Vet Kontrolowany spokój pszczoł - 200 ml	65,00

### Skład:

sód, magnez, witamina A, olejek z eukaliptusa gałkowego, olejek z mięty pieprzowej.



## CHUSTECZKI DO WABIENIA ROJU

Zawiera naturalne olejki eteryczne, geranic acig, geranolicitral. Pomaga przyciągnąć oraz zwabić roje tymczasowo wiszące na drzewach i innych trudno dostępnych miejscach do pojemnika lub pudełka zawierającego wabik. Ryzyko opuszczenia przez pszczoły pasiek jest mniejsze, kiedy ul zawiera chusteczkę do wabienia roju.

Chusteczki mogą być przechowywane w lodówce przez okres około 2 lat. Po otwarciu saszetki chusteczka będzie działać do 2 tygodni w zależności od warunków atmosferycznych. Substancje aktywne uwolnią się szybciej w wyższej temperaturze.



ID	NAZWA	BRUTTO
3517	Vita SWARM (10 sztuk)	69,90

## BEE MAGNET



ID	NAZWA	BRUTTO
3532	Chusteczki do wabienia roju Bee Magnet	3,10
3529	Rojowabik Bee Magnet 40 g żel	29,00
3526	Rojowabik Bee Magnet 300 ml spray	33,90

## WOREK DO ŁAPANIA ROJÓW

Cena dotyczy samego Worka. Widoczny na zdjęciu zielony kij, nie jest częścią zestawu.



ID	NAZWA	BRUTTO
3032	Worek do łapania rojów	99,00

## APIAROM

Ekologiczny, sporządzony z surowców naturalnych. Przeznaczony do aromatyzacji i dezynfekcji uli. Apiarom służy również do łączenia rodzin oraz ma zastosowanie podczas wymiany matki pszczołej. Uspokaja pszczoły, odstrasza mrówki, nie odkłada się w miodzie i wosku.

Produkt ekologiczny nie posiada okresu karencji.

Apiarom został przebadany na Uniwersytecie Warmińsko-Mazurskim w Olsztynie. Preparat produkowany jest pod kontrolą lekarza weterynarii.



ID	NAZWA	BRUTTO
5020A	Apiarom 500 ml	45,00

## ABEJAR (FEROMONY DLA PSZCZÓŁ)

Feromony mają wpływ na zachowanie i stan fizjologiczny rodziny pszczołej. Dodawanie preparatu do ula czy gniazda przyciąga pszczoły robotnice.



ID	NAZWA	BRUTTO
7067	Abejar Żel - 100 g	22,90
7068	Abejar Spray - 300 ml	39,90

## ROJOWABIKI/ FEROMONY



H7415

ID	NAZWA	BRUTTO
H7419	Rojowabik na bazie feromonów (5 ampulek)	76,90
H7415	Feromon matki pszczołej BeeBoost (5 pręcików)	89,00

5

---

# ODZIEŻ PSZCZELARSKA







LYSON

# ODZIEŻ PREMIUM LINE



# ODZIEŻ PSZCZELARSKA Z SIATKI



**PREMIUM  
line**



**Dostępne rozmiary:** S - XXXXL (tabela rozmiarów [F]/[G])

**Skład:** 100% bawełna,  
siatka I - poliester 100%, siatka II - włókno poliestrowe

**Dostępne kolory:** biały

Zwiększona wentylacja dzięki zastosowaniu specjalnej siatki

Odzież wykonana z wysokiej jakości tkaniny

Grubość tkaniny: 240g/m<sup>2</sup>

Posiada elementy odblaskowe

Wszystkie kieszenie zamykane na zamek

Rękawy ze ściągaczem, z otworem na kciuk

Nogawki z gumą zabezpieczającą, rozpinane od dołu ułatwiające zakładanie kombinezonu

Odpinany kapelusz



M6030	Bluza pszczelarska z siatki "Premium Line"	250, <sup>00</sup>
M6031	Kombinezon pszczelarska z siatki "Premium Line"	399, <sup>00</sup>
M60560	Kombinezon pszczelarski z kapeluszem Premium z tkaniny dystansowej 3D	249, <sup>00</sup>
60389	Kapelusz zapasowy do bluzy/kombinezonu z siatką "Premium Line"	49, <sup>00</sup>

# ODZIEŻ PSZCZELARSKA Z WENTYLACJĄ

**PREMIUM  
line**

**Dostępne rozmiary:** S - XXXXL (tabela rozmiarów [D])

**Skład:** 65% poliester, 35% bawełna

**Dostępne kolory:** biały (bluza), żółty (kombinezon)

Otwory wentylacyjne umieszczone na plecach, piersiach oraz ramionach

Odzież wykonana z wysokiej jakości tkaniny

Dodatkowe podszycie na nakolannikach

Rękawy ze ściągaczem

Nogawki z gumą zabezpieczającą, rozpinane od dołu ułatwiające zakładanie kombinezonu

Odpinana maska

Wysyłany w torbie ochronnej



ID	NAZWA	BRUTTO
M6060	Kombinezon pszczelarski z wentylacją "Premium Line", żółty	389, <sup>00</sup>
M6061	Bluza pszczelarska z wentylacją "Premium Line", biały	319, <sup>00</sup>
6060_MASKA	Maska zapasowa do kombinezonu z wentylacją "Premium Line"	49, <sup>00</sup>
6061_MASKA	Maska zapasowa do bluzy z wentylacją "Premium Line"	49, <sup>00</sup>

# KOMBINEZONY PSZCZELARSKIE

## PREMIUM line

**Dostępne rozmiary:** S - XXXXL (tabela rozmiarów [E])

**Skład:** 65% poliester, 35 % bawełna

**Dostępne kolory:** biały, beżowy, różowy



M6056R

M6056

M6056B

Wszystkie kieszenie zamykane na zamek (zamek dwustronny)

Otwory wentylacyjne pod pachami

Rękawy ze ściągaczem, z otworem na kciuk

Nogawki z gumą zabezpieczającą, rozpinane od dołu ułatwiające zakładanie kombinezonu

Na plecach dodatkowo wszyta siatka ułatwiająca wentylację

Odpinany kapelusz



ID	NAZWA	BRUTTO
M6056	Kombinezon pszczelarski z kapeluszem "Premium Line", beżowy	237, <sup>50</sup>
M6056B	Kombinezon pszczelarski z kapeluszem "Premium Line", biały	237, <sup>50</sup>
M6056R	Kombinezon pszczelarski z kapeluszem "Premium Line", różowy	249, <sup>00</sup>
60380	Kapelusz zapasowy "Premium", beżowy	52, <sup>50</sup>
60380B	Kapelusz zapasowy "Premium", biały	52, <sup>50</sup>
60380R	Kapelusz zapasowy "Premium", różowy	55, <sup>00</sup>

# BLUZY PSZCZELARSKIE

## PREMIUM line

**Dostępne rozmiary:** S - XXXXL (tabela rozmiarów [B])

**Skład:** 65% poliester, 35 % bawełna

**Dostępne kolory:** biały, beżowy

Wszystkie kieszenie zamykane na zamek (zamek dwustronny)

Otwory wentylacyjne pod pachami

Rękawy ze ściągaczem, z otworem na kciuk

Na plecach dodatkowo wszyta siatka ułatwiająca wentylację

Odpinany kapelusz



M6057B

M6057



ID	NAZWA	BRUTTO
M6057	Bluza pszczelarska rozpinana, z kapeluszem - "Premium Line", beżowa	185, <sup>00</sup>
M6057B	Bluza pszczelarska rozpinana, z kapeluszem - "Premium Line", biała	185, <sup>00</sup>
60380	Kapelusz zapasowy "Premium", beżowy	52, <sup>50</sup>
60380B	Kapelusz zapasowy "Premium", biały	52, <sup>50</sup>

# KOMBINEZON PSZCZELARSKI Z ODBLASKAMI I PODSZEWKĄ

**PREMIUM**  
line



**Dostępne rozmiary:** S - XXXXL (tabela rozmiarów [E])

**Skład:** 100% bawełna

**Dostępne kolory:** żółty

Posiada elementy odblaskowe

Wszystkie kieszenie zamykane na zamek

Rękawy ze ściągaczem, z otworem na kciuk

Nogawki z gumą zabezpieczającą, rozpinane od dołu ułatwiające zakładanie kombinezону

Odpinany kapelusz

Podszewka wykonana z oddychającej tkaniny stosowanej w odzieży sportowej



<b>M6042</b>	Kombinezon pszczelarski z odblaskami i podszewką - "Premium Line"	<b>289,<sup>00</sup></b>
<b>60385</b>	Kapelusz zapasowy do kombinezону Premium z podszewką i odblaskami	<b>51,<sup>90</sup></b>

# SPODNIE PSZCZELARSKIE

**PREMIUM**  
line



**Dostępne rozmiary:** S - XXXXL (tabela rozmiarów [C])

**Skład:** 65% poliester, 35 % bawełna

**Dostępne kolory:** biały, beżowy

Kieszenie zamykane na zamek

Nogawki z gumą zabezpieczającą, rozpinane od dołu ułatwiające zakładanie kombinezону



<b>M6040</b>	Spodnie pszczelarskie "Premium Line", beżowe	<b>93,<sup>90</sup></b>
<b>M6040B</b>	Spodnie pszczelarskie "Premium Line", białe	<b>93,<sup>90</sup></b>

**ODZIEŻ**  
**CLASSIC LINE**



# KOMBINEZONY PSZCZELARSKIE

**CLASSIC**  
line

M6002B

M6002

**Dostępne rozmiary:** S - XXXXL (tabela rozmiarów [E])

**Skład:** 65% poliester, 35 % bawełna

**Dostępne kolory:** biały, beżowy

Płótno z siatką z tyłu kapelusza

Praktyczne kieszenie dostosowane do potrzeb pszczelarza

Rękawy ze ściągaczem

Podwójne pierścienie utrzymujące siatkę z dala od twarzy

Nogawki ze ściągaczem

Odpinany kapelusz



ID	NAZWA	BRUTTO
M6002	Kombinezon pszczelarski z kapeluszem "Classic Line", beżowy	185, <sup>00</sup>
M6002B	Kombinezon pszczelarski z kapeluszem "Classic Line", biały	185, <sup>00</sup>
60320	Kapelusz zapasowy do bluzy i kombinezonu "Classic Line", beżowy	47, <sup>50</sup>
60320B	Kapelusz zapasowy do bluzy i kombinezonu "Classic Line", biały	47, <sup>50</sup>

# BLUZY PSZCZELARSKIE

**CLASSIC**  
line

M6024B

M6024

M6124

**Dostępne rozmiary:** S - XXXXL (tabela rozmiarów [B])

**Skład:** 65% poliester, 35 % bawełna

**Dostępne kolory:** biały, beżowy

Płótno z siatką/siatka z tyłu kapelusza

Praktyczne kieszenie dostosowane do potrzeb pszczelarza

Rękawy ze ściągaczem

Podwójne pierścienie utrzymujące siatkę z dala od twarzy

Odpinany kapelusz



ID	NAZWA	BRUTTO
M6024	Bluza pszczelarska z kapeluszem "Classic Line", beżowa	149, <sup>90</sup>
M6024B	Bluza pszczelarska z kapeluszem "Classic Line", biała	149, <sup>90</sup>
M6124	Bluza pszczelarska z kapeluszem z siatką dookoła "Classic Line", beżowa	149, <sup>90</sup>
60320	Kapelusz zapasowy do bluzy i kombinezonu "Classic Line", beżowy	47, <sup>50</sup>
60320B	Kapelusz zapasowy do bluzy i kombinezonu "Classic Line", biały	47, <sup>50</sup>
60320_S	Kapelusz zapasowy do bluzy z siatką dookoła "Classic Line", beżowy	43, <sup>90</sup>

# KOMBINEZON PSZCZELARSKI Z MASKĄ

**CLASSIC**  
line

**Dostępne rozmiary:** S - XXXXL (tabela rozmiarów [E])

**Skład:** 65% poliester, 35 % bawełna

**Dostępne kolory:** beżowy, szary

Praktyczne kieszenie dostosowane do potrzeb pszczelarza

Rękawy ze ściągaczem

Specjalne usztywnienie utrzymujące maskę z dala od twarzy

Nogawki ze ściągaczem

Odpinana maska



ID	NAZWA	BRUTTO
M60020	Kombinezon pszczelarski z maską "Classic Line"	185, <sup>00</sup>
60330	Maska zapasowa do kombinezonu	49, <sup>90</sup>

# KOMBINEZON PSZCZELARSKI PODWÓJNY

**CLASSIC**  
line

**Dostępne rozmiary:** S - XXXXL (tabela rozmiarów [E])

**Skład:** I tkanina - 100% poliester,

II tkanina - 65% poliester, 35 % bawełna

**Dostępne kolory:** szary

Podwójny materiał zapewniający większą ochronę przed użądleniami

Praktyczne kieszenie dostosowane do potrzeb pszczelarza

Rękawy ze ściągaczem

Podwójne pierścienie utrzymujące siatkę z dala od twarzy

Nogawki ze ściągaczem

Odpinany kapelusz



ID	NAZWA	BRUTTO
M6022	Kombinezon pszczelarski z kapeluszem "Classic Line", podwójny	335, <sup>90</sup>
603200	Kapelusz zapasowy do kombinezonu podwójnego	49, <sup>90</sup>



# BLUZA PSZCZELARSKA MORO

**CLASSIC**  
line

**Dostępne rozmiary:** S - XXXXL (tabela rozmiarów [B])

**Skład:** 65% poliester, 35 % bawełna

**Dostępne kolory:** biały, beżowy

Płótno z siatką z tyłu kapelusza

Praktyczne kieszenie dostosowane do potrzeb pszczelarza

Rękawy ze ściągaczem, z otworem na kciuk

Podwójne pierścienie utrzymujące siatkę z dala od twarzy

Odpinany kapelusz



ID	NAZWA	BRUTTO
M6044	Bluza pszczelarska MORO "Classic Line"	165, <sup>00</sup>
60383	Kapelusz zapasowy do bluzy pszczelarskiej MORO	49, <sup>90</sup>



# ODZIEŻ PSZCZELARSKA Z GĄBKĄ

**CLASSIC**  
line

**Dostępne rozmiary:** S - XXXXL (tabela rozmiarów [E]/[B])

**Skład:** 65% poliester, 35 % bawełna

**Dostępne kolory:** beżowy

Gąbka ochronna wokół szyi

Praktyczne kieszenie dostosowane do potrzeb pszczelarza

Rękawy ze ściągaczem



ID	NAZWA	BRUTTO
6003	Kombinezon pszczelarski bez kapelusza "Classic Line"	129, <sup>90</sup>
6029	Bluza pszczelarska bez kapelusza "Classic Line"	94, <sup>90</sup>

# BLUZY PSZCZELARSKIE BEZ ZAMKA

**CLASSIC**  
line

**Dostępne rozmiary:** S - XXXXL (tabela rozmiarów [B])

**Skład:** 65% poliester, 35 % bawełna

**Dostępne kolory:** biały, beżowy

Płótno z siatką z tyłu kapelusza

Praktyczne kieszenie dostosowane do potrzeb pszczelarza

Podwójne pierścienie utrzymujące siatkę z dala od twarzy



ID	NAZWA	BRUTTO
M6001	Bluza pszczelarska z kapeluszem "Classic Line", bez zamka, beżowa	129, <sup>00</sup>
M6001B	Bluza pszczelarska z kapeluszem "Classic Line", bez zamka, biała	129, <sup>00</sup>
60382	Kapelusz zapasowy do bluzy bez zamka, beżowy	46, <sup>90</sup>
60382B	Kapelusz zapasowy do bluzy bez zamka, biały	46, <sup>90</sup>

# BLUZA PSZCZELARSKA Z TKANINY KOSZULOWEJ

**CLASSIC**  
line

**Dostępne rozmiary:** S - XXXXL (tabela rozmiarów [B])

**Skład:** tkanina - etamina, 65% bawełna, 35% poliester

**Dostępne kolory:** biały

Materiał z którego uszyta jest bluza to tkanina koszulowa, bardzo dobrze sprawdza się podczas dużych upałów

Praktyczne kieszenie dostosowane do potrzeb pszczelarza

Podwójne pierścienie utrzymujące siatkę z dala od twarzy

Płótno z siatką z tyłu kapelusza



ID	NAZWA	BRUTTO
<b>M6048</b>	Bluza pszczelarska z kapeluszem "Classic Line", bez zamka z tkaniny koszulowej	<b>119,00</b>

# SPODNIE PSZCZELARSKIE

**CLASSIC**  
line

6005

6005B

**Dostępne rozmiary:** S - XXXXL (tabela rozmiarów [C])

**Skład:** 65% poliester, 35 % bawełna

**Dostępne kolory:** biały, beżowy

Praktyczne kieszenie dostosowane do potrzeb pszczelarza

Nogawki z gumą zabezpieczającą



ID	NAZWA	BRUTTO
<b>6005</b>	Spodnie pszczelarskie "Classic Line", beżowe	<b>69,00</b>
<b>6005B</b>	Spodnie pszczelarskie "Classic Line", białe	<b>69,00</b>

**ODZIEŻ**  
**OPTIMA LINE**



# KOMBINEZON PSZCZELARSKI

**OPTIMA**  
line

**Dostępne rozmiary:** S - XXXXL (tabela rozmiarów [A])

**Skład:** 65% poliester, 35 % bawełna

**Dostępne kolory:** zależny od partii materiału

Płótno z tyłu kapelusza

Praktyczne kieszenie dostosowane do potrzeb pszczelarza

Rękawy ze ściągaczem

Nogawki ze ściągaczem

Odpinany kapelusz

Podwójne pierścienie utrzymujące siatkę z dala od twarzy



ID	NAZWA	BRUTTO
M6059	Kombinezon pszczelarski z kapeluszem "Optima Line", beżowy	152, <sup>90</sup>
60381	Kapelusz zapasowy do kombinezonu "Optima Line"	44, <sup>90</sup>

# BLUZA PSZCZELARSKA

**OPTIMA**  
line

**Dostępne rozmiary:** S - XXXXL (tabela rozmiarów [A])

**Skład:** 65% poliester, 35 % bawełna

**Dostępne kolory:** zależny od partii materiału

Płótno z tyłu kapelusza

Praktyczne kieszenie dostosowane do potrzeb pszczelarza

Rękawy ze ściągaczem

Odpinany kapelusz

Podwójne pierścienie utrzymujące siatkę z dala od twarzy



ID	NAZWA	BRUTTO
M6058	Bluza pszczelarska z kapeluszem "Optima Line", beżowy	105, <sup>90</sup>
60381	Kapelusz zapasowy do bluzy "Optima Line"	44, <sup>90</sup>

# ODZIEŻ DZIECIĘCA



## KOMBINEZONY PSZCZELARSKIE DZIECIĘCE



M6011



M6010

**Dostępne rozmiary:** 116, 128, 146, 158 cm (tabela rozmiarów [H])

**Skład:** 65% poliester, 35 % bawełna

**Dostępne kolory:** biały, różowy

Płótno z tyłu kapelusza

Praktyczne kieszenie

Rękawy i nogawki ze ściągaczem

Odpinany kapelusz

Podwójne pierścienie utrzymujące siatkę z dala od twarzy



ID	NAZWA	BRUTTO
M6010	Kombinezon dziecięcy z kapeluszem, biały	139, <sup>00</sup>
M6011	Kombinezon dziecięcy z kapeluszem, różowy	149, <sup>00</sup>
M6016_R	Kapelusz zapasowy do kombinezonu dziecięcego, różowy	45, <sup>90</sup>
60384	Kapelusz zapasowy do bluzy i kombinezonu dziecięcego, biały	44, <sup>50</sup>

## BLUZA PSZCZELARSKA DZIECIĘCA

**Dostępne rozmiary:** 116, 128,

146, 158 cm

(tabela rozmiarów [H])

**Skład:** 65% poliester,  
35 % bawełna

**Dostępne kolory:** biały

Płótno z tyłu kapelusza

Praktyczne kieszenie

Rękawy i nogawki ze  
ściągaczem

Odpinany kapelusz

Podwójne pierścienie utrzymu-  
jące siatkę z dala od twarzy



M6008

M6009

## POZOSTAŁA ODZIEŻ DZIECIĘCA



ID	NAZWA	BRUTTO
M6008	Bluza dziecięca z kapeluszem, biała	106, <sup>90</sup>
M6009	Spodnie dziecięce, białe	49, <sup>00</sup>

ID	NAZWA	BRUTTO
6016	Kapelusz pszczelarski - dziecięcy	32, <sup>90</sup>
6011_D6	Rękawice dziecięce - 6 lat	32, <sup>90</sup>
6011_D9	Rękawice dziecięce - 9 lat	32, <sup>90</sup>
6011_D12	Rękawice dziecięce - 12 lat	32, <sup>90</sup>

## KAPELUSZE PSZCZELARSKIE BAWEŁNIANE Z SIATKĄ



Dostępne kolory:



ID	NAZWA	BRUTTO
6025	Kapelusz pszczelarski bawełniany, siatka z tyłu	33, <sup>90</sup>
602500	Kapelusz pszczelarski bawełniany z siatką, siatka ściągana	35, <sup>90</sup>

## KAPELUSZE PSZCZELARSKIE BAWEŁNIANE Z PŁÓTNEM



Dostępne kolory:



ID	NAZWA	BRUTTO
6032	Kapelusz pszczelarski bawełniany, płótno z tyłu	34, <sup>90</sup>
60250	Kapelusz pszczelarski bawełniany płótno z tyłu, ściągana siatka	36, <sup>90</sup>

## KAPELUSZE PSZCZELARSKIE LNIANE



ID	NAZWA	BRUTTO
6033	Kapelusz pszczelarski lniany, płótno z tyłu	39, <sup>90</sup>
6007	Kapelusz pszczelarski lniany, siatka z tyłu	37, <sup>90</sup>

## KAPELUSZE PSZCZELARSKIE MORO



ID	NAZWA	BRUTTO
6039	Kapelusz pszczelarski, moro, płótno z tyłu	35, <sup>90</sup>
6038	Kapelusz pszczelarski moro, siatka z tyłu	34, <sup>90</sup>

## KAPELUSZE PSZCZELARSKIE



ID	NAZWA	BRUTTO
6032_K	Kapelusz pszczelarski z kwiatami	32, <sup>90</sup>
6032_PL	Kapelusz pszczelarski biało-czerwony	33, <sup>90</sup>
60420	Kapelusz pszczelarski	25, <sup>00</sup>



Dostępne kolory: biały, zielony, żółty

Tylko w kolorze białym

ID	NAZWA	BRUTTO
6006	Kapelusz pszczelarski z gumkami	34, <sup>50</sup>
60060	Kapelusz pszczelarski wiązany z przodu	33, <sup>50</sup>



## SIATKI OCHRONNE, OCHRANIACZE



6040



6026



6013



Przy użyciu siatki prane mogą być kapelusze w których zastosowano pręt plastikowy. Pranie w pralce kapelusza w którym zastosowano pręt metalowy może doprowadzić do uszkodzenia samego kapelusza.

ID	NAZWA	BRUTTO
6013	Siateczka ochronna na głowę	11, <sup>50</sup>
6026	Siatka do kapelusza słomkowego	31, <sup>90</sup>
60350	Kapelusz słomkowy damski	9, <sup>50</sup>
6085	Czapka z daszkiem, moro	23, <sup>90</sup>
6016R	Maska pszczelarska	119, <sup>00</sup>
6040	Siatka do prania kapelusza z żółtym zamkiem	18, <sup>50</sup>
6040Z	Siatka do prania kapelusza z zielonym zamkiem	18, <sup>50</sup>

## FARTUCHY PSZCZELARSKIE



6020

6004

ID	NAZWA	BRUTTO
6020	Fartuch pszczelarski krótki (damski)	65, <sup>00</sup>
6004	Fartuch pszczelarski długi (męski)	82, <sup>50</sup>

## FARTUCHY KUCHENNE



60421



60433



60422

ID	NAZWA	BRUTTO
60433	Fartuch kuchenny biały, krótki	32, <sup>90</sup>
60421	Fartuch kuchenny biały, długi	36, <sup>90</sup>
60422	Fartuch kuchenny ciemny, długi	41, <sup>90</sup>

## KOSZULKI BAWELNIANE, POLARY



ID	NAZWA	BRUTTO
6015B	Koszulka bawełniana	31, <sup>00</sup>
PLR	Polar	89, <sup>00</sup>

## RĘKAWICE SKÓRZANE DŁUGIE



60116



60113



60114



6011\_R

ID	NAZWA	BRUTTO
60110	Rękawice skórzane, białe (S-XXL)	35, <sup>90</sup>
60112	Rękawice skórzane, ze ściągaczem, białe (S-XXL)	39, <sup>00</sup>
60116	Rękawice skórzane, damskie, różowe (XXS-L)	55, <sup>00</sup>
60113	Rękawice skórzane z usztywnieniem, żółte (S-XXL)	45, <sup>00</sup>
60114	Rękawice skórzane z wentylacją, żółte (S-XXL)	39, <sup>90</sup>
60111	Rękawice skórzane, (S-XXL)	37, <sup>00</sup>
6011	Rękawice skórzane rozmiary: 8, 9, 10, 11	36, <sup>90</sup>
6011_R	Rękawice skórzane różowe rozmiary: 8, 9, 10, 11	36, <sup>90</sup>



60112



6011



60110



60111

## RĘKAWICE SKÓRZANE KRÓTKIE/OCHRANIACZE

## RĘKAWICE GUMOWE/PŁÓCIENNE



6049



6037

6036



60270



6027



60115



6050



6012



6034

ID	NAZWA	BRUTTO
60115	Rękawice skórzane białe, krótkie, ze ściągaczem (S-XXL)	46, <sup>90</sup>
6049	Rękawice skórzane ze ściągaczem 9, 10	31, <sup>90</sup>
6050	Rękawice skórzane rozmiar: 8, 9, 10	26, <sup>50</sup>
6037	Ochraniacze na nogi (z gumkami)	11, <sup>90</sup>
6036	Ochraniacze na ręce (z gumkami)	9, <sup>00</sup>

ID	NAZWA	BRUTTO
6027	Rękawice gumowe z płótnem rozmiary: 9, 10	11, <sup>50</sup>
6034	Rękawice gumowe (9, 10)	5, <sup>50</sup>
60270	Rękawice gumowe kwasoodporne	25, <sup>50</sup>
6012	Rękawice płócienne	15, <sup>90</sup>

# TABELE ROZMIARÓW ODZIEŻY



TABELA ROZMIARÓW [A]

Rozmiar	Wzrost	Obwód klatki piersiowej	Obwód pasa
S	164 cm	120 cm	86-104 cm
M	170 cm	124 cm	92-110 cm
L	176 cm	134 cm	100-114 cm
XL	182 cm	140 cm	106-120 cm
XXL	188 cm	144 cm	114-132 cm
XXXL	192 cm	148 cm	118-136 cm
XXXXL	198 cm	160 cm	122-140 cm

TABELA ROZMIARÓW [B]

Rozmiar	Wzrost	Obwód klatki piersiowej	Obwód pasa
S	164 cm	120 cm	64-110 cm
M	170 cm	134 cm	68-130 cm
L	176 cm	140 cm	74-135 cm
XL	182 cm	154 cm	80-145 cm
XXL	188 cm	164 cm	82-150 cm
XXXL	192 cm	168 cm	84-160 cm
XXXXL	198 cm	176 cm	92-165 cm

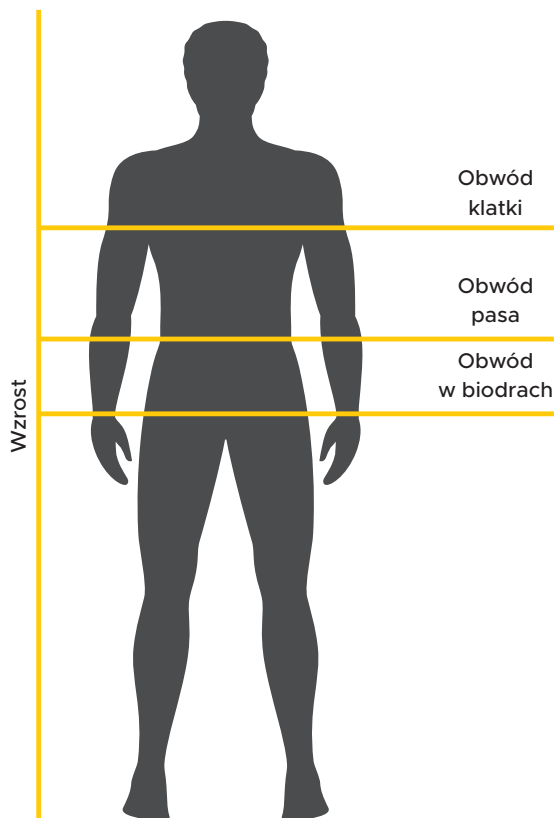
TABELA ROZMIARÓW [C]

Rozmiar	Wzrost	Obwód w biodrach	Obwód pasa
S	164 cm	108 cm	66-88 cm
M	170 cm	114 cm	70-90 cm
L	176 cm	116 cm	76-96 cm
XL	182 cm	120 cm	80-100 cm
XXL	188 cm	124 cm	82-106 cm
XXXL	192 cm	128 cm	88-110 cm
XXXXL	198 cm	132 cm	92-114 cm

TABELA ROZMIARÓW ODZIEŻ DZIECIĘCA [H]

Wzrost	Obwód klatki piersiowej	Obwód pasa
116	60 cm	56 cm
128	66 cm	60 cm
146	75 cm	67 cm
158	81 cm	72 cm

TABELA ROZMIARÓW [F]

Rozmiar	Wzrost	Obwód klatki piersiowej	Obwód pasa
S	164 cm	120 cm	70-116 cm
M	170 cm	122 cm	74-120 cm
L	176 cm	126 cm	80-124 cm
XL	182 cm	130 cm	84-138 cm
XXL	188 cm	135 cm	86-140 cm
XXXL	192 cm	140 cm	90-144 cm
XXXXL	198 cm	144 cm	94-148 cm

TABELA ROZMIARÓW [D]

Rozmiar	Wzrost	Obwód klatki piersiowej	Obwód pasa
S	164 cm	122 cm	68-106 cm
M	170 cm	130 cm	74-112 cm
L	176 cm	136 cm	76-120 cm
XL	182 cm	140 cm	80-136 cm
XXL	188 cm	148 cm	90-114 cm
XXXL	192 cm	160 cm	96-152 cm
XXXXL	198 cm	166 cm	100-158 cm

TABELA ROZMIARÓW [G]

Rozmiar	Wzrost	Obwód klatki piersiowej	Obwód pasa
S	164 cm	106 cm	104 cm
M	170 cm	112 cm	110 cm
L	176 cm	120 cm	118 cm
XL	182 cm	125 cm	124 cm
XXL	188 cm	136 cm	134 cm
XXXL	192 cm	142 cm	140 cm
XXXXL	198 cm	150 cm	144 cm

TABELA ROZMIARÓW [E]

Rozmiar	Wzrost	Obwód klatki piersiowej	Obwód pasa
S	164 cm	126 cm	92-110 cm
M	170 cm	130 cm	98-114 cm
L	176 cm	136 cm	104-120 cm
XL	182 cm	140 cm	106-124 cm
XXL	188 cm	144 cm	110-134 cm
XXXL	192 cm	148 cm	114-136 cm
XXXXL	198 cm	150 cm	118-140 cm

6

---

**FORMY  
SILIKONOWE  
I PRODUKTY  
DO WYROBU  
ŚWIEC**







Wysokość: 65  
Zalecany knot: 3x9  
Waga wosku: 27

**FS447**  
Amorek z całusem **65,50**



Wysokość: 160  
Zalecany knot: 3x8  
Waga wosku: 115

**FS423**  
Anioł wysoki **116,50**



Wysokość: 100  
Zalecany knot: 3x8  
Waga wosku: 85

**FS322**  
Aniołek modlący **113,50**



Wysokość: 75  
Zalecany knot: 3x7  
Waga wosku: 45

**FS323**  
Aniołek na sercu **62,60**



Wysokość: 45  
Zalecany knot: 3x8  
Waga wosku: 10

**F155**  
Aniołek z lirą stojący **28,10**



Wysokość: 55  
Zalecany knot: 3x10  
Waga wosku: 15

**F020**  
Aniołek ze skrzypcami **34,10**



Wysokość: 80  
Zalecany knot: 3x9  
Waga wosku: 70

**FS411**  
Aniołek ze śnieżynką **71,40**



Wysokość: 80  
Zalecany knot: 3x9  
Waga wosku: 75

**FS412**  
Aniołek ze śnieżynką na sercu **59,30**



Wysokość: 95  
Zalecany knot: 3x9  
Waga wosku: 75

**FS424**  
Bałwan w czapce **74,70**



Wysokość: 145  
Zalecany knot: 3x13  
Waga wosku: 80

**FS05**  
Baśniowa choinka **62,70**



Wysokość: 55  
Zalecany knot: 3x16  
Waga wosku: 105

**FS06**  
Baśniowa kula **61,50**



Wysokość: 55  
Zalecany knot: 3x11  
Waga wosku: 55

**FS477**  
Bombka ze spletem **53,90**



Wysokość: 50  
Zalecany knot: 3x10  
Waga wosku: 20

**F002**  
Choinka mała **25,90**



Wysokość: 90  
Zalecany knot: 3x10  
Waga wosku: 35

**F008**  
Choinka **52,30**



Wysokość: 95  
Zalecany knot: 3x10  
Waga wosku: 55

**F138**  
Choinka z bombkami **58,30**



Wysokość: 120  
Zalecany knot: 3x8  
Waga wosku: 150

**FS429**  
Choinka z kościółkiem **90,10**



Wysokość: 150  
Zalecany knot: 3x10  
Waga wosku: 205

**F110**  
Choinka z szopką **154,00**



Wysokość: 145  
Zalecany knot: 3x10  
Waga wosku: 135

**FS18**  
Choinka zdobiona mała **101,50**



Wysokość: 80  
Zalecany knot: 3x11  
Waga wosku: 95

**FS419**  
Dzwonek ze śnieżynką **69,20**



Wysokość: 200  
Zalecany knot: 3x13  
Waga wosku: 365

**FS14**  
Figurka święta rodzina **192,50**



Wysokość: 70  
Zalecany knot: 3x16  
Waga wosku: 170

**FS487**  
Gwiazda betlejemska **107,50**



Wysokość: 90  
Zalecany knot: 3x13  
Waga wosku: 130

**FS427**  
Koronkowy Dzwon **83,50**



Wysokość: 70  
Zalecany knot: 3x16  
Waga wosku: 180

**FS04**  
Kula z płatkami śniegu **70,30**



Wysokość: 200  
Zalecany knot: 1,5  
Waga wosku: 170

**F145**  
Matka Boska z Dzieciątkiem **116,50**



Wysokość: 110  
Zalecany knot: 3x10  
Waga wosku: 205

**FS10**  
Nowoczesny Anioł **86,90**



Wysokość: 90  
Zalecany knot:  
Waga wosku: 86

**FS480**  
Obrazek Maryja z dzieciątkiem **72,50**



Wysokość: 125  
Zalecany knot: 3x10  
Waga wosku: 90

**FS11**  
Porcelanowy Anioł **80,20**



Wysokość: 140  
Zalecany knot: 3x10  
Waga wosku: 160

**FS22**  
Smukła jodła **124,50**



Wysokość: 105  
Zalecany knot:  
Waga wosku: 300

**FS430**  
Szopka betlejemska **131,00**



Wysokość: 80  
Zalecany knot: 3x10  
Waga wosku: 30

**F141**  
Szyszka sosnowa **32,50**



Wysokość: 75  
Zalecany knot: 3x13  
Waga wosku: 80

**FS02**  
Szyszka średnia **64,90**



Wysokość: 60  
Zalecany knot: 3x6  
Waga wosku: 15

**F172**  
Św. Maryja (6 cm) **36,90**



Wysokość: 80  
Zalecany knot: 3x16  
Waga wosku: 140

<b>FS431</b>		
Świąteczne dzwonki zawieszka	<b>47,90</b>	



Wysokość: 80  
Zalecany knot: 3x16  
Waga wosku: 245

<b>FS421</b>		
Świeca z zimowym pejzażem	<b>78,00</b>	



Wysokość: 50  
Zalecany knot: 3x7  
Waga wosku: 18

<b>FS490</b>		
Tealight jodła	<b>31,40</b>	



Zalecany knot: 3x7  
Waga wosku: 18

<b>FS489</b>		
Tealight świerk	<b>28,50</b>	



Wysokość: 130  
Zalecany knot: 3x16  
Waga wosku: 330

<b>FS26</b>		
Walec duży z choinkami	<b>83,50</b>	



Wysokość: 110  
Zalecany knot: 3x16  
Waga wosku: 240

<b>FS09</b>		
Walec grawerowany	<b>80,30</b>	



Wysokość: 75  
Zalecany knot: 3x16  
Waga wosku: 190

<b>FS27</b>		
Walec mały z choinkami	<b>61,50</b>	



Wysokość: 95  
Zalecany knot: 3x18  
Waga wosku: 245

<b>FS474</b>		
Walec niski ze świerkami	<b>74,70</b>	



Wysokość: 100  
Zalecany knot: 3x13  
Waga wosku: 200

<b>FS03</b>		
Walec z płatkami śniegu	<b>56,70</b>	



Wysokość: 120  
Zalecany knot: 3x18  
Waga wosku: 335

<b>FS472</b>		
Walec z reniferem	<b>98,90</b>	



Wysokość: 115  
Zalecany knot: 3x16  
Waga wosku: 50

<b>FS301</b>		
Wieża Eiffla mała	<b>116,50</b>	



Wysokość: 80  
Zalecany knot: 3x11  
Waga wosku: 93

<b>FS445</b>		
Bukiet lawendy	<b>73,60</b>	



Wysokość: 350  
Zalecany knot: 3x10  
Waga wosku: 210

<b>FS402</b>		
Gromnica 30x350	<b>208,00</b>	



Wysokość: 300  
Zalecany knot: 3x13  
Waga wosku: 315

<b>FS403</b>		
Gromnica 40x300	<b>236,50</b>	



Wysokość: 400  
Zalecany knot: 3x16  
Waga wosku: 650

<b>FS404</b>		
Gromnica 50x400	<b>261,00</b>	



Wysokość: 60  
Zalecany knot: 3x16  
Waga wosku: 165

<b>FS45</b>		
Jabłko z listkiem małe	<b>68,20</b>	





Wysokość: 85  
Zalecany knot: 3x16  
Waga wosku: 295

<b>FS60</b>	Kula odlewana	<b>93,50</b>
-------------	---------------	--------------



Wysokość: 90  
Zalecany knot: 3x18  
Waga wosku: 250

<b>FS437</b>	Kula z różami	<b>126,50</b>
--------------	---------------	---------------



Wysokość: 20  
Zalecany knot: 3x6  
Waga wosku: 17

<b>FS453</b>	Kwiatowe serduszko	<b>27,50</b>
--------------	--------------------	--------------



Wysokość: 20  
Zalecany knot: 3x7  
Waga wosku: 24

<b>FS484</b>	Liść klonu	<b>46,10</b>
--------------	------------	--------------



Wysokość: 15  
Zalecany knot: 3x6  
Waga wosku: 10

<b>FS39</b>	Margaretka płycawająca	<b>25,30</b>
-------------	------------------------	--------------



Wysokość: 55  
Zalecany knot: 3x10  
Waga wosku: 90

<b>FS36</b>	Pąsowa róża	<b>75,40</b>
-------------	-------------	--------------



Wysokość: 40  
Zalecany knot: 3x8  
Waga wosku: 30

<b>FS37</b>	Pąsowa róża mała	<b>38,00</b>
-------------	------------------	--------------



Wysokość: 115  
Zalecany knot: 3x16  
Waga wosku: 240

<b>FS35</b>	Przekwitła róża	<b>107,00</b>
-------------	-----------------	---------------



Wysokość: 60  
Zalecany knot: 3x8  
Waga wosku: 85

<b>FS409</b>	Róża	<b>56,70</b>
--------------	------	--------------



Wysokość: 110  
Zalecany knot: 3x13  
Waga wosku: 163

<b>FS438</b>	Róża pąk duży	<b>124,50</b>
--------------	---------------	---------------



Wysokość: 30  
Zalecany knot: 3x13  
Waga wosku: 105

<b>FS43</b>	Różane serce	<b>46,80</b>
-------------	--------------	--------------



Wysokość: 40  
Zalecany knot: 3x7  
Waga wosku: 55

<b>FS408</b>	Różyczka	<b>49,00</b>
--------------	----------	--------------



Wysokość: 30  
Zalecany knot: 3x11  
Waga wosku: 100

<b>FS444</b>	Serce z bukietem lawendy	<b>62,60</b>
--------------	--------------------------	--------------



Wysokość:  
Zalecany knot:  
Waga wosku: 25

<b>FS449</b>	Serce z lawendą - zawieszka	<b>34,70</b>
--------------	-----------------------------	--------------



Wysokość:  
Zalecany knot:  
Waga wosku: 35

<b>FS451</b>	Serce z szyszką - zawieszka	<b>52,30</b>
--------------	-----------------------------	--------------



Wysokość: 90  
Zalecany knot: 3x11  
Waga wosku: 115

<b>FS55</b>	Słupek gładki fi45	<b>50,60</b>
-------------	--------------------	--------------



Wysokość: 135  
Zalecany knot: 3x18  
Waga wosku: 375

**FS54**  
Słupek gładki fi65 **79,20**



Wysokość: 135  
Zalecany knot: 3x16  
Waga wosku: 480

**FS53**  
Słupek gładki fi80 **133,50**



Wysokość: 180  
Zalecany knot: 3x13  
Waga wosku: 160

**FS471**  
Stożek żółędzi **123,50**



Wysokość: 200  
Zalecany knot: 3x10  
Waga wosku: 35

**F128**  
Świeca kręcona **63,80**



Wysokość: 145  
Zalecany knot: 3x10  
Waga wosku: 25

**FS481**  
Świeca kręcona mała **60,40**



Wysokość: 105  
Zalecany knot: 3x13  
Waga wosku: 188

**FS441**  
Świeca LOVE **78,70**



Wysokość: 65  
Zalecany knot: 3x10  
Waga wosku: 65

**FS415**  
Świeca okrągła mała **43,90**



Wysokość: 225  
Zalecany knot: 3x8  
Waga wosku: 35

**FS33**  
Świeca prosta **71,50**



Wysokość: 200  
Zalecany knot: 3x10  
Waga wosku: 35

**F127**  
Świeca prosta **62,70**



Wysokość: 240  
Zalecany knot: 3x8  
Waga wosku: 70

**FS417**  
Świeca prosta długa **79,10**



Wysokość: 145  
Zalecany knot: 3x8  
Waga wosku: 20

**FS34**  
Świeca prosta mała **50,60**



Wysokość: 225  
Zalecany knot: 3x8  
Waga wosku: 40

**FS32**  
Świeca prosta ozdobna **70,30**



Wysokość: 90  
Zalecany knot: 3x16  
Waga wosku: 200

**FS475**  
Świeca spiralna **86,40**



Wysokość: 95  
Zalecany knot: 1,5  
Waga wosku: 55

**F135**  
Świeca z makami **57,20**



Wysokość: 110  
Zalecany knot: 3x6  
Waga wosku: 105

**F122**  
Świeca z różami **71,50**



Wysokość: 35  
Zalecany knot: 3x6  
Waga wosku: 20

**FS40**  
Tealight róża **21,90**



Wysokość: 90  
Zalecany knot: 3x11  
Waga wosku: 115

**FS55**  
Słupek gładki **50,<sup>60</sup>**



Wysokość: 75  
Zalecany knot: 3x9  
Waga wosku: 60

**FS496**  
Szyszka **53,<sup>40</sup>**



Wysokość: 95  
Zalecany knot: 3x11  
Waga wosku: 130

**FS492**  
Skrzat mały **102,<sup>50</sup>**



Wysokość: 105  
Zalecany knot: 3x16  
Waga wosku: 285

**FS59**  
Walec gładki fi65 mały **72,<sup>60</sup>**



Wysokość: 95  
Zalecany knot: 3  
Waga wosku: 335

**FS61**  
Walec odlewany **73,<sup>70</sup>**



Wysokość: 70  
Zalecany knot: 3x18  
Waga wosku: 170

**FS144**  
Walec opleciony sznurkiem **59,<sup>30</sup>**



Wysokość: 90  
Zalecany knot: 3x16  
Waga wosku: 245

**FS57**  
Walec orchidea mały **80,<sup>30</sup>**



Wysokość: 85  
Zalecany knot: 3  
Waga wosku: 270

**FS142**  
Walec spiralny niski **58,<sup>90</sup>**



Wysokość: 135  
Zalecany knot: 3  
Waga wosku: 485

**FS141**  
Walec spiralny wysoki **107,<sup>00</sup>**



Wysokość: 90  
Zalecany knot: 3x18  
Waga wosku: 225

**FS473**  
Walec z napisem LOVE **76,<sup>90</sup>**



Wysokość: 62  
Zalecany knot: 3x13  
Waga wosku: 118

**FS439**  
Walec z sercem **57,<sup>10</sup>**



Wysokość: 70  
Zalecany knot: 3x18  
Waga wosku: 155

**FS143**  
Walec ze splotem **63,<sup>70</sup>**



Wysokość: 43  
Zalecany knot: 3x13  
Waga wosku: 97

**FS458**  
Ziarna kawy **57,<sup>10</sup>**



Wysokość: 90  
Zalecany knot: 3x13  
Waga wosku: 100

**FS118**  
Babcia **61,<sup>60</sup>**



Wysokość: 60  
Zalecany knot: 3x10  
Waga wosku: 65

**FS41**  
Babeczka **41,<sup>80</sup>**



Wysokość: 90  
Zalecany knot: 3x13  
Waga wosku: 100

**FS119**  
Dziadek **75,<sup>90</sup>**



Wysokość: 125  
Zalecany knot: 3x10  
Waga wosku: 65

<b>FS115</b>	
Dziewczynka z kwiatami	<b>72,<sup>60</sup></b>



Wysokość: 45  
Zalecany knot: 3x7  
Waga wosku: 50

<b>FS410</b>	
Jezyk	<b>57,<sup>80</sup></b>



Wysokość: 100  
Zalecany knot: 3x13  
Waga wosku: 85

<b>FS122</b>	
Kot w szaliku	<b>65,<sup>90</sup></b>



Wysokość: 40  
Zalecany knot: 3x8  
Waga wosku: 15

<b>FS320</b>	
Mini sówka - zawieszka	<b>26,<sup>40</sup></b>



Wysokość: 85  
Zalecany knot: 3x8  
Waga wosku: 40

<b>FS321</b>	
Misie na sercu - zawieszka	<b>45,<sup>70</sup></b>



Wysokość: 120  
Zalecany knot: 3x13  
Waga wosku: 104

<b>FS462</b>	
Misio Zdzisio	<b>126,<sup>50</sup></b>



Wysokość: 70  
Zalecany knot: 3x6  
Waga wosku: 35

<b>F132</b>	
Miś siedzący	<b>48,<sup>40</sup></b>



Wysokość: 50  
Zalecany knot: 3x8  
Waga wosku: 27

<b>FS459</b>	
Miś z piłką	<b>43,<sup>90</sup></b>



Wysokość: 50  
Zalecany knot: 3x8  
Waga wosku: 15

<b>F167</b>	
Miś z sercem	<b>25,<sup>20</sup></b>



Wysokość: 100  
Zalecany knot: 3x11  
Waga wosku: 60

<b>FS470</b>	
Pies	<b>73,<sup>60</sup></b>



Wysokość: 60  
Zalecany knot: 3x10  
Waga wosku: 30

<b>F134</b>	
Piesek duże oczy	<b>31,<sup>90</sup></b>



Wysokość:  
Zalecany knot: 3x8  
Waga wosku: 10

<b>FS405</b>	
Pszczółka - zawieszka	<b>23,<sup>70</sup></b>



Wysokość: 95  
Zalecany knot: 3x13  
Waga wosku: 125

<b>FS42</b>	
Różany miś	<b>86,<sup>90</sup></b>



Wysokość: 65  
Zalecany knot: 3x7  
Waga wosku: 27

<b>FS456</b>	
Słonik	<b>64,<sup>90</sup></b>



Wysokość: 50  
Zalecany knot: 3x6  
Waga wosku: 35

<b>FS112</b>	
Sówka	<b>29,<sup>60</sup></b>



Wysokość: 40  
Zalecany knot: 3x8  
Waga wosku: 25

<b>FS107</b>	
Ślimak mały	<b>38,<sup>50</sup></b>



Wysokość: 65  
Zalecany knot: 3x8  
Waga wosku: 40

**FS91**  
Wróbelek **59,<sup>40</sup>**



Wysokość: 60  
Zalecany knot: 3x6  
Waga wosku: 45

**FS90**  
Wróbelek 1 **65,<sup>90</sup>**



Wysokość: 45  
Zalecany knot: 3x6  
Waga wosku: 15

**FS110**  
Zamyślona żaba **32,<sup>90</sup>**



Wysokość: 45  
Zalecany knot: 3x6  
Waga wosku: 25

**FS111**  
Żółw Emil **40,<sup>20</sup>**



Wysokość: 60  
Zalecany knot: 3x8  
Waga wosku: 40

**F033**  
Baranek **46,<sup>80</sup>**



Wysokość: 70  
Zalecany knot: 3x16  
Waga wosku: 95

**FS89**  
Baranek wielka-  
nocy **91,<sup>20</sup>**



Wysokość: 60  
Zalecany knot: 3x6  
Waga wosku: 20

**F035**  
Dwa zajączki **38,<sup>50</sup>**



Wysokość: 50  
Zalecany knot: 3x6  
Waga wosku: 50

**FS73**  
Jajko gładkie małe **28,<sup>50</sup>**



Wysokość: 40  
Zalecany knot: 3x6  
Waga wosku: 30

**F031**  
Jajko Wielkanocne **30,<sup>30</sup>**



Wysokość: 75  
Zalecany knot: 3x8  
Waga wosku: 105

**FS164**  
Jajko z baziami **48,<sup>30</sup>**



Wysokość: 105  
Zalecany knot: 1,5  
Waga wosku: 275

**FS162**  
Jajko z koronką  
duże **95,<sup>60</sup>**



Wysokość: 60  
Zalecany knot: 3x8  
Waga wosku: 40

**F024**  
Jajko z kwiatkami **31,<sup>40</sup>**



Wysokość: 75  
Zalecany knot: 3x8  
Waga wosku: 100

**FS163**  
Jajko z lawendą **49,<sup>50</sup>**



Wysokość: 55  
Zalecany knot: 3x10  
Waga wosku: 50

**FS69**  
Jajko ze wzorem **35,<sup>20</sup>**



Wysokość: 65  
Zalecany knot: 3x7  
Waga wosku: 75

**FS159**  
Jajo rzeźbione **42,<sup>40</sup>**



Wysokość: 105  
Zalecany knot: 2  
Waga wosku: 225

**FS160**  
Koronkowe jajko  
duże **75,<sup>90</sup>**



Wysokość: 95  
Zalecany knot: 3x10  
Waga wosku: 135

<b>FS74</b>		
Kurczaczek w jajku	<b>63,<sup>70</sup></b>	



Wysokość: 90  
Zalecany knot: 3x8  
Waga wosku: 70

<b>FS79</b>		
Kurka	<b>57,<sup>10</sup></b>	



Wysokość: 55  
Zalecany knot: 3x7  
Waga wosku: 40

<b>FS158</b>		
Kwiatowe jajko małe	<b>29,<sup>70</sup></b>	



Wysokość: 85  
Zalecany knot: 3x18  
Waga wosku: 140

<b>FS157</b>		
Kwiatowe jajko średnie	<b>61,<sup>60</sup></b>	



Wysokość: 70  
Zalecany knot: 3x9  
Waga wosku: 90

<b>FS478</b>		
Owieczka	<b>90,<sup>10</sup></b>	



Wysokość: 55  
Zalecany knot: 9  
Waga wosku: 45

<b>FS414</b>		
Pisanka	<b>40,<sup>20</sup></b>	



Wysokość: 80  
Zalecany knot: 2  
Waga wosku: 270

<b>FS146</b>		
Walec z koronką mały	<b>58,<sup>20</sup></b>	



Wysokość: 35  
Zalecany knot: 3x6  
Waga wosku: 5

<b>FS88</b>		
Zając mały	<b>18,<sup>70</sup></b>	



Wysokość: 70  
Zalecany knot: 3x6  
Waga wosku: 35

<b>FS127</b>		
Zając płaski	<b>45,<sup>10</sup></b>	



Wysokość: 80  
Zalecany knot: 3x8  
Waga wosku: 40

<b>F107</b>		
Zajączek siedzący	<b>52,<sup>80</sup></b>	



Wysokość: 75  
Zalecany knot: 3x6  
Waga wosku: 25

<b>F034</b>		
Zajączek wielkarnocny	<b>38,<sup>50</sup></b>	



Wysokość: 60  
Zalecany knot: 3x8  
Waga wosku: 20

<b>F105</b>		
Zajączek z marshawką	<b>28,<sup>50</sup></b>	



Wysokość: 60x35  
Zalecany knot:  
Waga wosku: 45

<b>FS466</b>		
Kostka płaska sweet	<b>46,<sup>10</sup></b>	



Wysokość: 60  
Zalecany knot: 2  
Waga wosku: 140

<b>F007</b>		
Kostka	<b>69,<sup>20</sup></b>	



Wysokość: 75  
Zalecany knot: 3x10  
Waga wosku: 70

<b>F010</b>		
Kószka	<b>47,<sup>90</sup></b>	



Wysokość: 45  
Zalecany knot: 3x8  
Waga wosku: 30

<b>F016</b>		
Kószka mała	<b>23,<sup>10</sup></b>	



Wysokość: 85  
Zalecany knot: 3x18  
Waga wosku: 275

<b>FS467</b>	Kula z plastra	<b>98,<sup>90</sup></b>
--------------	----------------	-------------------------



Wysokość: 115  
Zalecany knot: 3x11  
Waga wosku: 130

<b>FS208</b>	Niedźwiedź z pszczołą	<b>101,<sup>50</sup></b>
--------------	-----------------------	--------------------------



Wysokość: 160  
Zalecany knot: 3x16  
Waga wosku: 315

<b>FS51</b>	Pszczeli walec	<b>76,<sup>90</sup></b>
-------------	----------------	-------------------------



Wysokość: 35  
Zalecany knot: 3x9  
Waga wosku: 40

<b>FS464</b>	Pszczoła na plastrze	<b>36,<sup>90</sup></b>
--------------	----------------------	-------------------------



Wysokość: 65  
Zalecany knot: 3x6  
Waga wosku: 25

<b>FS105</b>	Pszczółka	<b>28,<sup>10</sup></b>
--------------	-----------	-------------------------



Wysokość: 30  
Zalecany knot:  
Waga wosku: 3

<b>F013</b>	Pszczółka (fi 40)	<b>7,<sup>60</sup></b>
-------------	-------------------	------------------------



Wysokość: 145  
Zalecany knot: 3x8  
Waga wosku: 60

<b>FS194</b>	św. Ambroży	<b>67,<sup>10</sup></b>
--------------	-------------	-------------------------



Wysokość: 155  
Zalecany knot: 3x10  
Waga wosku: 50

<b>F018</b>	Świeca z plastrem duża	<b>52,<sup>80</sup></b>
-------------	------------------------	-------------------------



Wysokość: 70  
Zalecany knot: 3x10  
Waga wosku: 35

<b>F017</b>	Świeca z plastrem mała	<b>37,<sup>40</sup></b>
-------------	------------------------	-------------------------



Wysokość: 90  
Zalecany knot: 3x10  
Waga wosku: 75

<b>F114</b>	UI (9 cm)	<b>52,<sup>30</sup></b>
-------------	-----------	-------------------------



Wysokość: 95  
Zalecany knot: 3x10  
Waga wosku: 70

<b>F003</b>	UI (9,5 cm)	<b>52,<sup>80</sup></b>
-------------	-------------	-------------------------



Wysokość: 90  
Zalecany knot: 3x13  
Waga wosku: 230

<b>FS204</b>	UI korpusowy duży	<b>113,<sup>50</sup></b>
--------------	-------------------	--------------------------



Wysokość: 90  
Zalecany knot: 3x13  
Waga wosku: 230

<b>FS207</b>	UI tradycyjny mały	<b>73,<sup>70</sup></b>
--------------	--------------------	-------------------------



Wysokość: 110  
Zalecany knot: 3x13  
Waga wosku: 230

<b>FS448</b>	Walec serca z węzy	<b>83,<sup>50</sup></b>
--------------	--------------------	-------------------------



<b>FS400</b>	Wosk pszczeni - sztabka 0,2kg	<b>87,<sup>90</sup></b>
<b>FS401</b>	Wosk pszczeni - sztabka 0,5kg	<b>132,<sup>00</sup></b>



**F004**  
UI strzecha **73,70**



**F005**  
Szopka **54,90**



**F136**  
Mikołaj **44,60**



**F162**  
Świeca zdobiona **82,50**



**F171**  
Święty Józef **42,40**



**FS08**  
Bombka grawerowana **43,90**



**FS13**  
Amor szczęścia **125,50**



**FS161**  
Koronkowe jajko małe **58,30**



**FS17**  
Choinka zdobiona duża **132,00**



**FS38**  
Mini róża dekoracyjna **20,80**



**FS49**  
Kostka mała **40,20**



**FS497**  
Świeca ze storczykiem **62,60**



**FS498**  
Szyszka chmielowa **46,80**



**FS499**  
Walec z liśćmi **83,50**



**FS503**  
Tealight koniczyna **21,90**



**FS505**  
Tealight gwiazda **21,90**



## KNOTY DO ŚWIEC

W ofercie posiadamy 2 rodzaje knotów:

- knoty bawełniane okrągłe o grubości 1,5, 2 i 3 mm
- knoty bawełniane płaskie, o splocie warkoczowym (cyfra oznacza ilość nitki)

Na etykiecie formy podajemy sugerowany knot do świecy z wosku pszczelego. Wpływ na dobór właściwego knota zależy od materiału bazowego czyli jakości wosku, typu parafiny itp.

Na spalanie świecy mają również wpływ zastosowane dodatki takie jak barwniki, zapachy itp.



ID	NAZWA	BRUTTO
3006	Knot do świec 3 mm, motek 20m	11, <sup>50</sup>
3007	Knot do świec 1,5 mm, motek 20m	8, <sup>80</sup>
3112	Knot do świec 2mm, motek 20m	9, <sup>20</sup>
3274	Knot do świec 3x13, 20m	9, <sup>00</sup>
3275	Knot do świec 3x6, 20m	8, <sup>50</sup>
3276	Knot do świec 3x7, 20m	8, <sup>50</sup>
3277	Knot do świec 3x8, 20m	8, <sup>50</sup>
3278	Knot do świec 3x9, 20 m	8, <sup>50</sup>
3281	Knot do świec 3x16, 20m	10, <sup>90</sup>
3282	Knot do świec 3x10, 20m	8, <sup>50</sup>
3283	Knot do świec 3x11, 20m	8, <sup>50</sup>
3284	Knot do świec 3x18, 20m	11, <sup>90</sup>

## BARWNIKI

Dawkowanie barwnika zależy od pożądanego koloru, średnio 1 łyżeczka na 2,5 kg wosku.

ID	NAZWA	BRUTTO
BR01-FIOLETOWY	Barwnik fioletowy 25g	18, <sup>20</sup>
BR02-RÓŻOWY	Barwnik Różowy 25g	15, <sup>50</sup>
BR05-ZIELONY	Barwnik Zielony 25g	17, <sup>10</sup>
BR08-POMARAŃCZOWY	Barwnik Pomarańczowy 25g	16, <sup>50</sup>
BR16-CZERWONY	Barwnik czerwony 25g	19, <sup>30</sup>
BR33-BŁĘKIT	Barwnik błękit chabrowy 25g	18, <sup>50</sup>



## ZAPACHY

Sugerowane proporcje to 1 ml na kg wosku. Wszystko zależy od planowanej intensywności zapachu (pojemność słoiczka 35 ml)



ID	NAZWA	BRUTTO
Z800	Zapach - pomarańcza 25g	8, <sup>70</sup>
Z801	Zapach - róża 25g	9, <sup>40</sup>
Z802	Zapach - sosna 25g	7, <sup>60</sup>
Z803	Zapach - zielone jabłuszko 25g	8, <sup>30</sup>
Z804	Zapach - cynamon 25g	9, <sup>40</sup>
Z805	Zapach - lawenda 25g	8, <sup>70</sup>
Z806	Zapach - miód 25g	9, <sup>40</sup>
Z807	Zapach - citronella 25g	8, <sup>30</sup>
Z826	Zapach - wanilia - kokos 25g	8, <sup>30</sup>
Z832	Zapach - cytryna 25g	7, <sup>60</sup>

## POZOSTAŁE



ID	NAZWA	BRUTTO
2014	Stojak pod formę silikonową	27, <sup>50</sup>
T834	Zestaw do tealight – 30 szt.	5, <sup>40</sup>
SILIK01	Silikon w sprayu – 400 ml	24, <sup>80</sup>
H12101	Pastyłki z czystego wosku pszczelego do wyrobu świec, 200 gr	29, <sup>90</sup>
H12104	Uchwyt do knotów, opakowanie 8 szt	19, <sup>90</sup>

# 7

## BEE & LOVE

**BEE & LOVE** BY LYSON TO KOLEKCJA BIŻUTERII INSPIROWANA NATURĄ I MOTYWEM PSZCZELIM. PRZYPOMINA NAM O WSPANIAŁOŚCI OTACZAJĄCEGO NAS ŚWIATA PSZCZÓŁ I INNYCH ZAPYLACZY. SREBRNE NASZYJNIKI, KOLCZYKI, PIERŚCIONKI ORAZ BROSZKI, KTÓRE CECHUJE NIEWYMUSZONA ELEGANCJA. TO IDEALNY PREZENT DLA KOBIETY, KTÓRA ŻYJE W ZGODZIE Z NATURĄ. POZWÓL ABY PSZCZOŁY NADAŁY PIĘKNO TWOIM CODZIENNYM STYLIZACJOM.

*z miłości do pszczoł*







# BEE & LOVE

LYSON

*z miłości do pszczół*



**POLSKA  
BIŻUTERIA**



WPINKA PSZCZOŁA NA HEKSAGONIE



SREBRO ŻŁOCONE  
BL\_W01  
CENA: 129,00 ZŁ



SREBRO RODOWANE  
BL\_W02  
CENA: 129,00 ZŁ

WPINKA PLASTER MIODU

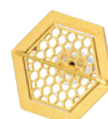

SREBRO ŻŁOCONE  
BL\_W03  
CENA: 129,00 ZŁ



SREBRO RODOWANE  
BL\_W04  
CENA: 129,00 ZŁ

KOLCZYKI PSZCZOŁA NA HEKSAGONIE



SREBRO ŻŁOCONE  
BL\_K07  
CENA: 59,00 ZŁ



SREBRO RODOWANE  
BL\_K08  
CENA: 59,00 ZŁ

KOLCZYKI - HEXAGON ZAPLECIONY



SREBRO RODOWANE  
BL\_K02  
CENA: 93,50 ZŁ



SREBRO ŻŁOCONE  
BL\_K03  
CENA: 93,50 ZŁ

KOLCZYKI - HEXAGON WYPEŁNIONY



SREBRO RODOWANE  
BL\_K04  
CENA: 49,50 ZŁ



SREBRO ŻŁOCONE  
BL\_K05  
CENA: 49,50 ZŁ



KOLCZYKI - PSZCZOŁA - SREBRO RODOWANE  
BL\_K06  
CENA: 64,90 ZŁ



NASZYJNIK - PSZCZOŁA Z BURSZTYNEM -  
SREBRO RODOWANE  
BL\_N05  
CENA: 152,90 ZŁ



NASZYJNIK HEXAGON WYPEŁNIONY - ŻŁOCONY Z ELEMENTAMI  
SREBRA  
BL\_N02  
CENA: 152,90 ZŁ

NASZYJNIK HEKSAGONY



SREBRO ŻŁOCONE  
BL\_N10  
CENA: 159,00 ZŁ



SREBRO RODOWANE  
BL\_N11  
CENA: 159,00 ZŁ

NASZYJNIK HEXAGON



SREBRO RODOWANE  
BL\_N03  
CENA: 131,00 ZŁ



SREBRO ŻŁOCONE  
BL\_N04  
CENA: 131,00 ZŁ

BRANSOLETKA Z ZAWIESZKĄ PSZCZOŁA NA HEKSAGONIE



SREBRO ŻŁOCONE  
BL\_B22  
CENA: 95,00 ZŁ



SREBRO RODOWANE  
BL\_B23  
CENA: 95,00 ZŁ

BRANSOLETKA HEKSAGONY



SREBRO ŻŁOCONE  
BL\_B24  
CENA: 139,00 ZŁ



SREBRO RODOWANE  
BL\_B25  
CENA: 139,00 ZŁ

BRANSOLETKA Z ZAWIESZKAMI PSZCZOŁA NA HEKSAGONIE



SREBRO ŻŁOCONE  
BL\_B26  
CENA: 149,00 ZŁ



SREBRO RODOWANE  
BL\_B27  
CENA: 149,00 ZŁ

## NASZYJNIK Z ZAWIESZKAMI Z PSZCZOŁAMI NA HEKSAGONIE



SREBRO ŻŁOCONE  
BL\_NO6  
CENA: 169,00 ZŁ

SREBRO RODOWANE  
BL\_NO7  
CENA: 169,00 ZŁ

## NASZYJNIK Z ZAWIESZKĄ PSZCZOŁA NA HEKSAGONIE

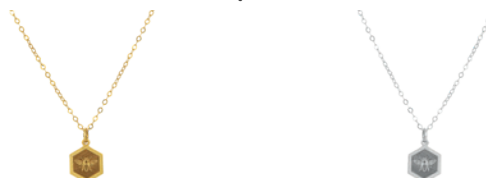

SREBRO ŻŁOCONE  
BL\_NO8  
CENA: 149,00 ZŁ

SREBRO RODOWANE  
BL\_NO9  
CENA: 149,00 ZŁ

## BRANSOLETKA Z PSZCZOŁĄ NA HEKSAGONIE



SREBRO ŻŁOCONE, GRANATOWY SZNUREK  
BL\_B28  
CENA: 89,90 ZŁ



SREBRO ŻŁOCONE, CZERWONY SZNUREK  
BL\_B29  
CENA: 89,90 ZŁ



SREBRO ŻŁOCONE, ZIELONY SZNUREK  
BL\_B30  
CENA: 89,90 ZŁ



SREBRO ŻŁOCONE, ŻŁOTY SZNUREK  
BL\_B31  
CENA: 89,90 ZŁ

## BRANSOLETKA HEXAGON



SREBRO RODOWANE, SREBRNY  
SZNURECZEK  
BL\_B18  
CENA: 109,00 ZŁ



SREBRO ŻŁOCONE, ŻŁOCONY  
SZNURECZEK  
BL\_B17  
CENA: 109,00 ZŁ



SREBRO ŻŁOCONE, SZARY  
SZNURECZEK  
BL\_B19  
CENA: 97,90 ZŁ



SREBRO ŻŁOCONE, CZERWONY  
SZNURECZEK  
BL\_B20  
CENA: 97,90 ZŁ



SREBRO ŻŁOCONE, ŻŁOTY KOLOR  
SZNURECZKA  
BL\_B21  
CENA: 97,90 ZŁ



BROSZKA - ZATOPIONA W ŻŁOCIE  
BL\_B06  
CENA: 55,00 ZŁ



BROSZKA - SZMARAGD W MIODZIE  
BL\_B10  
CENA: 55,00 ZŁ



BROSZKA - PSZCZOŁA BRYLANTOWA  
BL\_B16  
CENA: 44,00 ZŁ



BROSZKA - ROSA O PORANKU  
BL\_B07  
CENA: 55,00 ZŁ



BROSZKA - OPRUSZONA PYŁKIEM  
BL\_B02  
CENA: 55,00 ZŁ



BROSZKA - POSŁUSZNY TRUĆEN  
BL\_B03  
CENA: 55,00 ZŁ



BROSZKA - MÓJ PIERWSZY LOT  
BL\_B04  
CENA: 55,00 ZŁ



BROSZKA - KRÓLOWA ŁĄKI  
BL\_B09  
CENA: 55,00 ZŁ



BROSZKA - MIODNY HEXAGON  
BL\_B05  
CENA: 55,00 ZŁ



BROSZKA - SŁODKI ZAPACH MIODU  
BL\_B08  
CENA: 55,00 ZŁ



ZAWIESZKA - KRAINKA VIKTORIA  
BL\_Z01  
CENA: 109,90 ZŁ



KOLCZYKI - ZWIADOWCZYNI  
NEKTARU  
BL\_K01  
CENA: 109,90 ZŁ



PIERŚCIONEK - ZAPACH WIOSENNEGO  
PORANKA  
BL\_P01  
CENA: 109,90 ZŁ

# 8

## BEE&SOAP

Z MARKĄ **BEE & SOAP** ZADBASZ O SIEBIE KORZYSTAJĄC Z DARÓW NATURY. DZIĘKI UNIKATOWYM FORMOM MOŻESZ WŁASNORĘCZNIE STWORZYĆ ORYGINALNE KOMPOZYCJE PSZCZELICH MYDEŁ. ICH PIĘKNY ZAPACH ORAZ PROZDROWOTNE DZIAŁANIE SPRAWI, ŻE ZRELAKSUJESZ SIĘ I ZATROSZCZYSZ O SWOJĄ SKÓRĘ. PRZENIESIEMY CIĘ NA KWIETNĄ ŁĄKĘ ORAZ DO SŁODKIEGO ŚWIATA ZAPYLACZY. Z NAMI MOŻESZ W PEŁNI OTWORZYĆ SIĘ NA NATURĘ I ZDROWE PRODUKTY.

**BEE&SOAP**  
LYSON



HONEY THERAPY

# Kreatywne pudełki

Creative box | Креативный набор  
mate heksagony | small hexagon | малые шестигранники



SKOMPONUJ WŁASNE MYDŁKA  
Z DODATKIEM PRODUKTÓW PSZCZELICH  
CREATE YOUR OWN SOAPS WITH THE ADDITION OF BEE PRODUCTS  
СОЗДАЙТЕ СВОЕ МЫЛО С ДОБАВКОЙ ПЧЕЛИНЫХ ПРОДУКТОВ



# KREATYWNE PUDEŁKA - BEE&SOAP



**BEE&SOAP**  
LYSON



## W skład kreatywnego pudełka wchodzi:

- specjalna forma wielokrotnego użytku
- mydlana baza glicerynowa
- naturalny miód
- wosk pszczeleli
- olejek eteryczny
- susz kwiatowy
- ozdobny papier półpergaminowy
- dekoracyjna eco dratwa
- drewniana szpatułka ułatwiająca kompozycję składników
- instrukcja pomocna w wytwarzaniu mydełek

## Zalety produktu:

- forma wielorazowego użytku
- wykonana z elastycznego i giętkiego materiału
- lekka i łatwa w użyciu (po zakończonej pracy bardzo łatwo wyjąć mydełka z formy)
- poszerzona funkcjonalność formy – można w niej wykonywać woskowe świece, jak również elementy z innych dostępnych materiałów
- forma dostosowana do mycia w zmywarce
- w ofercie dostępne dodatkowo unikatowe wzory form
- dzięki zestawowi mydełka są łatwe w przygotowaniu i bezpieczne, bez konieczności użycia dodatkowych specjalistycznych narzędzi



**1**

Odmierz odpowiednie proporcje bazy i umieść w naczyniu



**2**

Naczynie umieść na gotującej się wodzie i wymieszaj odpowiednio składniki.



**3**

Płynną masę przelej do foremek i pozostaw do zastygnięcia.

ID	NAZWA	BRUTTO
FMZ01	Kreatywne pudełko - Bee&Soap - Hexagony	94, <sup>90</sup>
FMZ02	Kreatywne pudełko - Bee&Soap - Kwiaty	94, <sup>90</sup>
FMZ03	Kreatywne pudełko - Bee&Soap - Bużki	94, <sup>90</sup>
FMZ04	Kreatywne pudełko - Bee&Soap - Małe hexagony	94, <sup>90</sup>



## BAZY MYDLANE



ID	NAZWA	BRUTTO
BM01	Baza mydlana masło shea 0,5 kg	17, <sup>90</sup>
BM02	Baza mydlana biała 0,5 kg	16, <sup>90</sup>
BM03	Baza mydlana transparentna 0,5 kg	16, <sup>90</sup>
BM04	Baza mydlana kozie mleko 0,5 kg	17, <sup>90</sup>
BM05	Baza mydlana karmelowa 0,5 kg	17, <sup>90</sup>
BM13	Baza mydlana olej jojoba 0,5 kg	17, <sup>90</sup>
BM14	Baza mydlana olej makadamia 0,5 kg	17, <sup>90</sup>
BM15	Baza mydlana masło kakaowe 0,5 kg	17, <sup>90</sup>
BM16	Baza mydlana olej awokado 0,5 kg	17, <sup>90</sup>
BM17	Baza mydlana aktywny węgiel 0,5 kg	17, <sup>90</sup>

## BARWNIKI DO MYDŁA

ID	NAZWA	BRUTTO
BM07	Barwnik do mydła czerwony 10ml	4, <sup>99</sup>
BM08	Barwnik do mydła zielony 10ml	4, <sup>99</sup>
BM09	Barwnik do mydła niebieski 10ml	4, <sup>99</sup>
BM10	Barwnik do mydła fioletowy 10ml	4, <sup>99</sup>
BM11	Barwnik do mydła pomarańczowy 10ml	4, <sup>99</sup>



## FORMY NA MYDŁA



ID	NAZWA	BRUTTO
FM001	Pszczoła na owalu	25, <sup>00</sup>
FM002	Rozproszone heksagony na owalu	25, <sup>00</sup>
FM003	Pszczoła	25, <sup>00</sup>
FM004	Heksagon	25, <sup>00</sup>
FM005	Serce	25, <sup>00</sup>
FM006	Usta	25, <sup>00</sup>
FM007	Stoik miodu	25, <sup>00</sup>
FM008	Miś	25, <sup>00</sup>
FM009	Ekspresja	25, <sup>00</sup>
FM010	Kwiat	25, <sup>00</sup>
FM011	Choinka	25, <sup>00</sup>
FM012	Plaster miodu	39, <sup>00</sup>
FM013	Zioła	39, <sup>00</sup>
FM014	Uśmiechnięte buźki	39, <sup>00</sup>
FM015	Małe heksagony	39, <sup>00</sup>
FM016	Liście	25, <sup>00</sup>
FM017	Klocki lego	25, <sup>00</sup>
FM018	Okragła z pręgami	25, <sup>00</sup>
FM019	Trójkąt frezowany	25, <sup>00</sup>
FM020	Kwadrat gładki	25, <sup>00</sup>

## POZOSTAŁE



ID	NAZWA	BRUTTO
BM06	Olejek eteryczny lawenda 10ml	9, <sup>90</sup>
BM12	Wosk pszczeli 10g	2, <sup>90</sup>
FMP01	Półpergamin z pszczołkami	40, <sup>00</sup>



9

---

ETYKIETY,  
PUDEŁKA,  
NAKRETKI,  
NASIONA,  
GADŻETY





## ETYKIETY 116×50 MM



- |                  |                  |
|------------------|------------------|
| E11 wielkowiec   | E20 wrzos        |
| E12 wielkowiec   | E21 wielkowiec   |
| E13 lipa         | E22 malina       |
| E14 gryka        | E23 nawłoc       |
| E15 rzepak       | E25 facelia      |
| E16 spadź        | E26 kremowany    |
| E17 akacja       | E94 tereny leśne |
| E18 nektar-spadź | E95 tereny leśne |
| E19 wielkowiec   |                  |

Etykiety 116×50 mm

11,00



- |                  |                 |
|------------------|-----------------|
| E33 wielkowiec   | E39 akacja      |
| E34 spadź        | E40 uniwersalny |
| E35 nektar-spadź | E1011 mniszek   |
| E36 gryka        | E1012 nawłoc    |
| E37 lipa         | E1029 malina    |
| E38 rzepak       | E1030 wrzos     |

Etykiety 116×50 mm

11,00



- |                 |                   |
|-----------------|-------------------|
| E24 uniwersalna | E1021 facelia     |
| E27 wielkowiec  | E1022 malina      |
| E28 akacja      | E1042 wrzos       |
| E29 gryka       | E1043 mniszek     |
| E30 rzepak      | E1044 nawłoc      |
| E31 lipa        | E1045 uniwersalna |
| E32 spadź       |                   |

Etykiety 116×50 mm

11,00



- |                |                     |
|----------------|---------------------|
| E61 wielkowiec | E69 spadź iglasta   |
| E62 wielkowiec | E70 spadź liściasta |
| E63 lipa       | E71 nektar-spadź    |
| E64 akacja     | E72 wrzos           |
| E65 rzepak     | E73 prosto z ula    |
| E66 gryka      | E1019 malina        |
| E67 mniszek    | E1020 facelia       |
| E68 nawłoc     |                     |

Etykiety 116×50 mm

11,00



- |                     |                       |
|---------------------|-----------------------|
| E1101 lipa          | E1109 spadź liściasta |
| E1102 gryka         | E1110 wielokwiat      |
| E1103 rzepak        | E1111 mniszek         |
| E1104 spadź iglasta | E1112 uniwersalna     |
| E1105 akacja        | E1113 nawłóć          |
| E1106 wielokwiat    | E1114 wielokwiat      |
| E1107 wrzos         | E1115 malina          |
| E1108 nektar-spadz  | E1024 facelia         |

Etykiety 116×50 mm

11,00



- |                       |                        |
|-----------------------|------------------------|
| E1221 wielokwiat      | E1230 rzepak kremowany |
| E1222 wielokwiat      | E1031 malina           |
| E1223 lipa            | E1032 wrzos            |
| E1224 akacja          | E1033 nawłóć           |
| E1225 gryka           | E1034 mniszek          |
| E1226 rzepak          | E1035 facelia          |
| E1227 spadź           | E1036 uniwersalna      |
| E1228 spadź iglasta   |                        |
| E1229 spadź liściasta |                        |

Etykiety 116×50 mm

11,00



- |                       |                    |
|-----------------------|--------------------|
| E1250 wielokwiat      | E1257 nektar-spadz |
| E1251 lipa            | E1258 facelia      |
| E1252 akacja          | E1259 nawłóć       |
| E1253 rzepak          | E1260 malina       |
| E1254 gryka           | E1261 wrzos        |
| E1255 spadź iglasta   | E1262 uniwersalna  |
| E1256 spadź liściasta |                    |

Etykiety 116×50 mm

11,00

## ETYKIETY 92×60 MM



- |                      |                           |
|----------------------|---------------------------|
| E301 wielokwiat      | E310 uniwersalna          |
| E302 wielokwiat      | E311 nektar-spadz         |
| E303 gryka           | E312 mniszek              |
| E304 rzepak          | E313 nawłóć               |
| E305 akacja          | E314 malina               |
| E306 lipa            | E315 facelia              |
| E307 wrzos           | E316 tereny leśne         |
| E308 spadź liściasta | E317 wielokwiat kremowany |
| E309 spadź iglasta   |                           |

Etykiety 92×60 mm

12,00

# ETYKIETY 154×60 MM



- E101 lipa
- E102 gryka
- E103 rzepak
- E104 spadź
- E105 akacja
- E106 wielokwiat
- E107 wrzos
- E108 nektar-spadź
- E109 spadź liściasta
- E110 wielokwiat
- E111 mniszkowy
- E112 uniwersalna
- E113 nawłociowy

Etykiety 154×60 mm	<b>12,00</b>
--------------------	--------------



- E114 wielokwiat
- E115 wielokwiat
- E116 akacja
- E117 lipa
- E118 gryka
- E119 rzepak
- E120 mniszek
- E121 nektar-spadź
- E122 spadź iglasta
- E123 spadź liściasta
- E124 wrzos
- E125 facelia
- E126 malina
- E127 nawłoc
- E128 prosto z ula

Etykiety 154×60 mm	<b>12,00</b>
--------------------	--------------



- E129 wielokwiat
- E130 wielokwiat
- E131 akacja
- E132 lipa
- E133 rzepak
- E134 mniszek
- E135 gryka
- E136 spadź iglasta
- E137 spadź liściasta
- E138 spadziowy
- E139 nawłoc
- E140 facelia
- E141 wrzos
- E142 prosto z ula

Etykiety 154×60 mm	<b>12,00</b>
--------------------	--------------



- E159 lipa
- E160 wielokwiat
- E161 akacja
- E162 rzepak
- E163 gryka
- E164 facelia
- E165 spadź liściasta
- E166 spadź iglasta
- E167 nektar-spadź
- E168 z terenów leśnych
- E169 wrzos
- E170 mniszek
- E171 nawłoc
- E172 kremowany
- E173 prosto z ula

Etykiety 154×60 mm	<b>12,00</b>
--------------------	--------------



- E180 gryka
- E181 lipa
- E182 wielokwiat
- E183 akacja
- E184 rzepak
- E185 facelia
- E186 malina
- E187 wrzos
- E188 mniszek
- E189 spadź iglasta
- E190 spadź liściasta
- E191 nektar spadź
- E192 nawłoc
- E193 uniwersalna
- E194 pyłek kwiatowy

Etykiety 154×60 mm	<b>12,00</b>
--------------------	--------------

## ETYKIETY 125×86 MM



- |                    |                      |
|--------------------|----------------------|
| E250 uniwersalna   | E260 nawłóć          |
| E251 uniwersalna   | E261 tereny leśne    |
| E252 wielokwiat    | E262 facelia         |
| E253 wielokwiat    | E263 malina          |
| E254 wielokwiat    | E264 kremowany       |
| E255 lipa          | E265 wrzos           |
| E256 akacja        | E266 mniszek         |
| E257 rzepak        | E267 spadź liściasta |
| E258 gryka         | E268 nektar-spadź    |
| E259 spadź iglasta |                      |

Etykiety 125×86 mm	<b>12,<sup>00</sup></b>
--------------------	-------------------------

## BANDEROLE PROSTE 22×142 MM



- |                       |                        |
|-----------------------|------------------------|
| BA1 z własnej pasieki | BA5 z polskiej pasieki |
| BA2 z własnej pasieki | BA6 z polskiej pasieki |
| BA3 z własnej pasieki | BA7 z polskiej pasieki |
| BA4 z własnej pasieki | BA8 z polskiej pasieki |

Banderole proste 22×142 mm	<b>6,<sup>50</sup></b>
----------------------------	------------------------

## BANDEROLE Z JĘZYCZKIEM 41×181 MM



- |                  |                                  |
|------------------|----------------------------------|
| BA101 wielokwiat | BA110 pyłek pszczoły             |
| BA102 gryka      | BA111 z polskich gór             |
| BA103 akacja     | BA112 z Zielonych Płuc<br>Polski |
| BA104 lipa       | BA113 z Warmii i Mazur           |
| BA105 spadź      | BA114 z polskiej pasieki         |
| BA106 spadź      | BA115 Polish honey               |
| BA107 rzepak     | BA116 mniszek                    |
| BA108 wrzos      | BA117 nawłóć                     |
| BA109 propolis   |                                  |

Banderole z języczkiem 41×181 mm	<b>8,<sup>50</sup></b>
----------------------------------	------------------------

## BANDEROLE LIZAKI 41×145 MM



- |                         |                          |
|-------------------------|--------------------------|
| BA201 Prosto z ula      | BA205 Z własnej pasieki  |
| BA202 Z własnej pasieki | BA206 Naturalny i zdrowy |
| BA203 Z własnej pasieki | BA207 Uniwersalne        |
| BA204 Z własnej pasieki | BA208 Uniwersalne        |

Banderole lizaki 41×145 mm	<b>8,<sup>50</sup></b>
----------------------------	------------------------

# NAKRĘTKI NA SŁOIKI



ND1



ND2



ND3



ND4



ND5



ND6



ND7



ND8



ND10



ND14



ND15

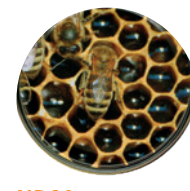

ND18



ND25



ND32



ND35



ND36



ND40



ND41



ND42



ND43



ND45



ND46



ND47



ND49



ND50



ND51



ND52



ND53



ND56



ND57



ND58



ND60



ND63



ND64



ND65



ND66



NM1



NM2



NM34



NM49



NM50



NM51



ND	Paczka (50 szt) dużych nakrętek, Ø 82 mm, sześć zaczepów	14, <sup>50</sup>
NM	Paczka małych (50 szt) nakrętek, Ø 66 mm, cztery zaczepy	13, <sup>50</sup>



# PUDEŁKA NA SŁOIKI



TP3a



TP3b



TP3c



TP3d



TP3e



TP3f



P1a



P1b



P1c



P1d



P1e



P1f



P1g



P1h



P2a



P2b



P2c



P2e



P2f



P2g



P2h



P2i



P3a



P3b



P3c



P3d



P16a



P16b



P16c



P16d

P1a-P1h	Pudełko ozdobne na 1 słoik 900 ml (paczka 10 szt.)	25, <sup>00</sup>
P2a-P2i	Pudełko ozdobne na 3 słoiki 315 ml (paczka 10 szt.)	25, <sup>00</sup>
P3a-P3d	Pudełko ozdobne na 3 słoiki 35 ml (paczka 10 szt.)	
P16a-P16d	Pudełko ozdobne na 3 słoiki 35 ml (paczka 10 szt.)	
TP3a-TP3f	Pudełko ozdobne na 2 słoiki 900 ml (1 szt.)	4, <sup>50</sup>

## TORBY/WORECZKI EKOLOGICZNE Z NADRUKIEM



TE5a TE5b TE5c TE5d TE5e TE5g TE5h TE5i TE5j TE5k TE5l TE5m



TE1 TE4 TE9 TE10 TE11

TE5a-TE5m	Woreczek ekologiczny na słoik 900ml – 1 szt.	4, <sup>00</sup>
TE1-TE4	Torba ekologiczna z nadrukiem 37cm x 41,5cm - bawełna	6, <sup>00</sup>
TE9-TE11	Torba ekologiczna z nadrukiem 34,5×31×15 mm - wigofil	6, <sup>00</sup>

## WOSKOWIJKI

Skład:

Organiczna bawełna z certyfikatem – najwyższy standard w branży tekstylnej, oczyszczony wosk pszczeleli, żywica sosnowa i olejek jojoba. Dzięki naturalnym właściwościom wosku i żywicy woskowijki przedłużają świeżość produktów i działają antybakteryjnie.

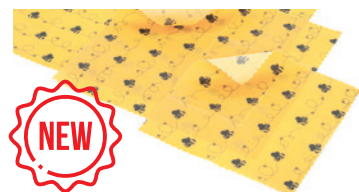

WW1	Woskowijka, zestaw S + M + L	55, <sup>00</sup>
-----	------------------------------	-------------------

## TORBY BIODEGRADOWALNE



BIODEG1 BIODEG2

BIODEG1	Torba biodegradowalna 30×50 cm	36, <sup>00</sup>
BIODEG2	Torba biodegradowalna 30×40 cm	49, <sup>00</sup>

## KUBKI DLA PSZCZELARZY



KUB1 KUB3 KUB5 KUB6 KUB7 KUB8 KUB9 KUB20 KUB22 KUB23

KUB24 KUB25 KUB26 KUB27 KUB28 KUB29 KUB30 KUB31 KUB32 KUB33

KUB1-KUB33	Kubek ceramiczny o pojemności 330ml z napisem	12, <sup>00</sup>
------------	---	-------------------

## DOZOWNIK DO MIODU

- Zestaw zawiera
- Nakrętka na duży słoik Ø88 mm,
- Nakrętka na mały słoik Ø66 mm,
- Dozownik do miodu
- Silikonową przedłużkę do dozownika



<b>DOZ1</b>	Dozownik do miodu	<b>11,90</b>
-------------	-------------------	--------------

## PAŁECZKI DO MIODU



PAL2

5005

<b>PAL2</b>	Pałeczka do miodu plastikowa	<b>2,00</b>
<b>5005</b>	Pałeczka do miodu drewniana	<b>2,00</b>

## GRECKA OLIWA Z OLIVEK

Oliwa z oliwek to gęsty, zielonkawy olej, wyciskany z oliwek. Jest bogaty w tłuszcze jednonienasycone i stanowi dobre źródło podstawowego kwasu tłuszczowego - kwasu linolowego. Oliwa z oliwek zawiera także kwas oleinowy, który wraz z kwasem linolowym wchodzi w skład kwasów z grupy Omega-3. Hamują one rozwój miażdżycy, obniżając ilość 'złego' (LDL) cholesterolu i podnosząc poziom 'dobrego' (HDL), a także zapobiegają tworzeniu się wolnych rodników.

Stosowanie oliwy z oliwek polecane jest w profilaktyce miażdżycy i chorób serca.

<b>Oliwa250</b>	Oliwa z oliwek - butelka 250ml	<b>19,00</b>
<b>Oliwa500</b>	Oliwa z oliwek - butelka 500ml	<b>25,00</b>



## FRANCUSKIE MYDŁA MIODOWE

<b>FR07</b>	Mydło miodowe z propolisem, 250g	<b>16,90</b>
<b>FR08</b>	Mydło miodowe z propolisem, 150g	<b>12,50</b>

<b>FR01</b>	Mydło miodowe z propolisem, 100 g	<b>8,90</b>
<b>FR02</b>	Mydło miodowe z pyłkiem, 100 g	<b>8,90</b>
<b>FR03</b>	Mydło miodowe z lawendą, 100 g	<b>8,90</b>
<b>FR04</b>	Mydło miodowe z woskiem, 100 g	<b>8,90</b>
<b>FR05</b>	Mydło miodowe z oliwką, 100 g	<b>8,90</b>
<b>FR06</b>	Mydło miodowe z tymiankiem, 100 g	<b>8,90</b>
<b>FR10</b>	Mydło miodowe z czekoladą i cynamonem, 100g	<b>8,90</b>
<b>FR11</b>	Mydło miodowe z mleczkiem pszczelim, 100g	<b>8,90</b>
<b>FR12</b>	Mydło miodowe z miętą i cytryną, 100g	<b>8,90</b>



# MAGNESY/BRELOKI



MAGNES MIŚ  
API090



MAGNES PSZCZOŁA  
PRZEŚROCZYSTA  
API087



MAGNES PSZCZOŁA  
CZERWONA  
API088



MAGNES PSZCZOŁA  
BIAŁA  
API089



MAGNES PSZCZOŁA  
ZIELONA  
API086

MAGNESY  
SUPER CENA

9,<sup>90</sup>



BRELOK PSZCZOŁA  
BIAŁA  
API076



BRELOK PSZCZOŁA  
CZERWONA  
API077



BRELOK PSZCZOŁA  
PRZEŚROCZYSTA  
API078



BRELOK PSZCZOŁA  
ZIELONA  
API075



BRELOK SILIKON PODKURZACZ  
MIEDZIANY  
API069



BRELOK SILIKON PODKURZACZ  
SREBRNY  
API070



BRELOK UL ZIELONY  
API072



BRELOK UL BEŻOWY  
API074



BRELOK UL RÓŻOWY  
API073



BRELOK UL NIEBIESKI  
API071



BRELOK MIŚ  
API079

BRELOKI  
SUPER CENA

9,<sup>90</sup>



BRELOK PSZCZELARZ  
POPIEL  
API083



BRELOK PSZCZELARZ  
BIAŁY  
API082



BRELOK PSZCZELARZ  
RÓŻOWY  
API084



BRELOK PSZCZELARZ  
ŻÓŁTY  
API080



BRELOK PSZCZELARZ  
PRZEŚROCZYSTY  
API081



BRELOK PSZCZELARZ  
NIEBIESKI  
API085



# NASIONA ROŚLIN MIODODAJNYCH

Kupuj nasiona  
wspierasz fundację



4979	Mieszanka roślin miododajnych 0,5 g	2, <sup>99</sup>
4978	Melisa 0,5 g	2, <sup>50</sup>
4977	Lavenda 0,5 g	3, <sup>90</sup>
4976	Dzwonek 0,5 g	2, <sup>50</sup>
4975	Ogórecznik 100 g	17, <sup>90</sup>
4974	Koniczyna Krwistoczerwona 100 g	6, <sup>90</sup>
4973	Esparceta siewna 100 g	6, <sup>50</sup>
4972	Nagietek lekarski 100 g	17, <sup>90</sup>
4971	Mieszanka byl.roślin miododajnych na suche 100 g	25, <sup>90</sup>
4970	Mieszanka byl.roślin miododajnych na podmokłe 100 g	25, <sup>90</sup>
5000	Dzwonek ogrodowy 100G	59, <sup>00</sup>
4969	Koniczyna krwistoczerwona inkarnatka Bolsena 500G	17, <sup>90</sup>
4996	Esparceta siewna 500G	16, <sup>50</sup>
4967	Nostrzyk biały 500G	24, <sup>50</sup>
4992	Chaber bławatek 100G	29, <sup>90</sup>



## MARTYNA WALEROWICZ JAK PROWADZIĆ EKOGRÓD



Pszczoły i my jesteśmy osadzeni w przyrodzie. W ostatnim stuleciu zaczęliśmy zmieniać środowisko, doprowadzając do szóstego masowego wymierania gatunków w dziejach Ziemi. I może niektórzy uważają, że nie mogą nic zmienić, ale to nieprawda! Obecnie ogrody to jałowe pustynie – ścięte trawniki i smutne tuje. Jak zmienić je w "fontanny nektaru" przyjazne środowisku, jednocześnie dające nam plony owoców, warzyw i ziół?

Autorka odpowiada na to pytanie! Dowiesz się nie tylko, jakie rośliny miododajne sadzić w swoim ogrodzie, lecz też jak o nie dbać. Odkryjesz, jak prowadzić pomidory, by dały obfity plon, jak robić własne sadzonki roślin miododajnych i kiedy je sadzić, a także jak zaprojektować ogród, by wygodnie się z niego korzystało. Książka podzielona jest na miesiące. Na początku każdego umieściliśmy listę czynności, które warto zrobić w danym czasie.

Pod nimi znajduje się spis przydatnych w tym okresie rzeczy. Poza tym zostawiliśmy miejsce na własne podpunkty.

Na końcu książki zamieściliśmy szczegółowe listy roślin, które nadają się na trzy różne typy wymagających gleb. Zmień swój ogród i pomóż przyrodzie!

K2000

Jak prowadzić ekoogród (Martyna Walerowicz)

29,<sup>00</sup>

## DR. ANETA SULBORSKA ROŚLINY POŻYTKOWE



Pozycję rozpoczyna dział objaśniający podstawową terminologię botaniczną, która przyda się podczas rozpoznawania gatunków. Dalej scharakteryzowano drobiazgowo występujące w Polsce, najbardziej wartościowe rośliny pożytkowe. Opisy zawierają informacje nie tylko o ich wyglądzie, lecz również sposobach pielęgnacji i rozmnażania, zastosowania w tradycji ludowej czy ciekawostki dotyczące nazwy. Dodatkowo przy każdym gatunku wstawiono tabelę zawierającą jego kluczowe parametry, m.in. wydajność miodową i pyłkową. Wszystkie rośliny opatrzone są zdjęciami, co znacznie ułatwia identyfikację.

Gatunki uporządkowano według pory kwitnienia – od pożytków wczesnowiosennych do jesiennych – które w każdym rozdziale podzielone są dodatkowo pod względem typu (drzewa, rośliny zielne itd.), co bardzo ułatwia zaplanowanie nasadzeń w ogrodzie tak, by przez cały rok dostarczał pokarmu pszczołom. Dzięki książce "Rośliny pożytkowe" już nigdy nie będziesz miał wątpliwości, co posadzić w ogrodzie. To pozycja pełna wiedzy, która musi znaleźć się na półce każdego pszczelarza!

szczegółowy opis ponad

**300**  
roślin

ponad

**700**  
stron

K182

Rośliny pożytkowe (Dr. Aneta Sulborska)

99,<sup>00</sup>



## MARTYNA WALEROWICZ 365 FAKTÓW O PSZCZOŁACH

Czy jesteś pewny, że o pszczołach wiesz już wszystko?

- A jak myślisz – czy śpią?
- Lenią się?
- Piją kawę?
- Okradają kwiaty?

Jeśli na któreś z pytań odpowiedziałeś "nie", to zachęamy do sięgnięcia do naszej książki. Odpowiedzi mogą Cię zaskoczyć!

Książkę poleca Profesor Jerzy Woyke – sławny naukowiec zajmujący się przez całe życie pszczołami, a pieczę nad całym procesem wydawniczym sprawowała Teresa Kobiątka – redaktor naczelna czasopisma "Paseka".

Pozycja opatrzona jest pięknymi zdjęciami i grafikami ułatwiającymi zrozumienie danego tematu. Idealna dla pasjonatów przyrody, a także pszczelarstwa i pszczelnictwa (nie wiesz, czym się różnią dwa ostatnie słowa? Zapraszamy do lektury!)

<b>K192</b>	365 faktów o pszczołach (Martyna Walerowicz)	<b>39,00</b>
-------------	--	--------------

<b>K2</b>	Pokonaj warrozę. Wydanie III (P. Chorbiński)
<b>K26</b>	Gospodarka w ulach styropianowych (S. Trzybiński)
<b>K33</b>	Wychów matek pszczelich (S. Trzybiński)
<b>K85</b>	Wszystko o pyłku i jego pozyskiwaniu (S. Trzybiński)
<b>K86</b>	Porady pasieczne (K. Furso)
<b>K88</b>	Współczesna gospodarka pasieczna. Tom I (S. Trzybiński)
<b>K89</b>	Współczesna gospodarka pasieczna. Tom II (S. Trzybiński)
<b>K96</b>	Bzykające hobby (R. Synowiec)
<b>K70</b>	Pakiety i odkłady (S. Trzybiński)
<b>5032</b>	Wędrujemy na pożytki (S. Trzybiński)
<b>K123P</b>	Dochodowa pasieka (M. Piątek)
<b>K132P</b>	Choroby i szkodniki pszczół (P. Chorbiński)
<b>K149P</b>	Ul towarowy (M. Piątek)
<b>K196P</b>	Wszystko o miodzie i jego pozyskiwaniu (S. Trzybiński)
<b>K1500</b>	Porady Pasieczne (M. Piątek)
<b>K181</b>	Profesjonalna pasieka (M. Piątek)
<b>5160</b>	Marka własna gospodarstwa pasiecznego (M. Winiarski)
<b>K204P</b>	Ochrona prawna pszczół w Polsce (Z. Witkowski)
<b>5413</b>	Wielki poradnik pasieczny (S. Trzybiński)
<b>K125P</b>	Jak zakładać i prowadzić pasiekę
<b>2214</b>	Pszczoły (Piotr Socha)
<b>2215</b>	Terapia miodem oraz mleczkiem pszczeli...
<b>K72</b>	Słynne leki na 100 pospolitych dolegl.
<b>K73</b>	Słynne leki leśnej apteki - Zbigniew Przybylak
<b>K9</b>	Miody odmianowe i ich znaczenie lecznicze

<b>5083</b>	Słynne leki domowej apteki
<b>K26</b>	Gospodarka w ulach styropianowych
<b>K92</b>	Choroby i szkodniki pszczół
<b>K85</b>	Wszystko o pyłku i jego pozyskiwaniu - Sławomir Trzybiński
<b>K10</b>	Leki z pasieki
<b>K16</b>	Gospodarka pasieczna - Wanda Ostrowska
<b>K20</b>	PSZCZOŁY I ICH LECZNICZE PRODUKTY
<b>K69</b>	Hodowla pszczół Franz Lampeitl
<b>K118P</b>	Marka własna gospodarstwa pasiecznego
<b>K116P</b>	Skrzydlate przyjaciółki ks. E. Marciniak
<b>K139P</b>	Łatwe Pszczelarstwo (dr. Gerhard Liebig)
<b>K98</b>	Alchemia Pszczół, Walerij A. Isidorow
<b>K114P</b>	Pszczelarstwo - powrót do natury
<b>K120P</b>	Ule, sprzęt i budowie pasieczne M. Janisz
<b>K132P</b>	Choroby i szkodniki pszczoły miodnej Paweł Chorbiński
<b>K76</b>	Książka "Kuracje Najszlachetniejszych Zielarzy i Naturalistów" Z. Przybylak
<b>K135</b>	Zakładamy pasiekę (Adam Roman)
<b>K136P</b>	Zimowanie pszczół (Marc-Wilhelm Kohfink)
<b>K140</b>	Pszczelarstwo (praca zbiorowa)
<b>K145</b>	Terminarz pszczelarski (praca zbiorowa)
<b>K146P</b>	Pasieka Wędrowna (Jerzy Makowicz)
<b>K60</b>	Propolis w leczeniu chorób skóry
<b>K62</b>	Miody Pitne (Eugeniusz Marciniak)
<b>K65</b>	Książka "Pierzga Najcenniejszy produkt pszczeli" (Bogdan Kędzia, E. Hołderna-Kędzia)
<b>K78</b>	Propolis w chorobach wewnętrznych
<b>K91</b>	Encyklopedia Pszczelarska Jerzy Wilde

## MAŁOPOLSKIE

### Wojewódzki Związek Pszczelarzy w Krakowie

ul. Plac Szczepański 8 | 31-011 Kraków | 12 422-79-49 | biuro@wzp-krakow.pl

### F.P.H.U. KIKA Kamila Ciepał

ul. 20 Straconych 31, 32-340 Wolbrom | 604-473-024, 698-548-663 | fphukika@interia.pl

### PHU EKO-PSZCZÓŁKA Grażyna Chwałek

ul. Jagiellońska 39b, 33-200 Dąbrowa Tarnowska | 692-818-731 | echwalek@interia.pl

### Miód & Lawenda

ul. Partyzantów 50A, 32-650 Kęty | 737-451-018 | miodilawenda@gmail.com

### Ania FHU Przemysław Stempak "Pszczółka"

ul. Krakowska 65, 33-100 Tarnów | 500-603-777 | biuro.stempak@interia.pl

### Karpacki Związek Pszczelarzy w Nowym Sączu

ul. Jana Długosza 70, 33-300 Nowy Sącz | 18 442-29-53 | biuro@kzp.nsacz.pl

### "OGRÓD-DOM" Andrzej i Ewa Korabik

ul. Mokra 17, 32-005 Niepołomice | tel.: 604 092 447 | e-mail: biuro@ogrod-dom.pl

### Andrzej Kiełtyka Firma Remontowo – Usługowa Gotkowice 41A, 32-048 Jerzmanowice | 602-591-080

## ŚLĄSKIE

### Śląski Związek Pszczelarzy w Katowicach

ul. Warszawska 6, 40-006 Katowice | 32 206-86-54 | wzpkatowice@wp.pl

### Flora i Fauna

ul. Słowackiego 2A, 43-410 Zebrzydowice | 512-380-755, 512-380-799 | kolmes@wp.pl | www.floraifauna.pl

### Agro Oaza

ul. Łąkowa 26, 47-400 Racibórz | 698-051-487 | rafal@agrooaza.pl

### FHU JARNOT Edmund Jarnot

ul. Osada 21, 41-403 Chełm Śląski | 606-425-068, 662-533-977 | sklep@jarnot.pl

### Agromarket zaopatrzenie dla rolnika i ogrodnika

ul. Kościelna 14, 47-400 Racibórz | 600-416-731 | ludwik.galli@agromarket-galli.pl

### Lavender Janusz Mrozek

ul. Polna 11, 42-284 Kalina | 600-498-943 | janusz.press@onet.eu | www.sklep-lavender.pl

### Cieszyński Miód Sklep Firmowy Iwona Nytra

Wojciecha Korfantego 13, 43-400 Cieszyn | tel.: 696 828 305 | e-mail: felipe2@vp.pl

### De Ygrek sc Beata Hudy, Henryk Hudy

ul. Staszica 31D, 43-173 Łaziska Górne | heniek.hudy@dy.pl | 501-317-728

## DOLNOŚLĄSKIE

### Sklep na Wodnej Roman Koremba

ul. Matejki 1, 57-300 Kłodzko | 533-248-023, 74 867-24-39 | biuro@sklepnawodnej.pl

### Regionalny Związek Pszczelarzy w Jeleniej Górze

ul. Wojska Polskiego 25, 58-500 Jelenia Góra | 757-522-724 | joktan@o2.pl

### Związek Pszczelarzy Ziemi Legnickiej

ul. Okrzei 12, 59-220 Legnica | 668-593-546 | zpzl@op.pl

### Sklep Ogrodniczy Czesław Odyjas

al. Wojska Polskiego (plac targowy), 59-600 Lwówek Śląski | 600346475 | sklep@ogrodniczylwowek.pl

### Centrum Ogrodnicze Podwalna

ul. Podwalna 3 58-200 Dzierżoniów | tel.: 601 211 096 | e-mail: beata@elektro-tech.com.pl

## MAZOWIECKIE

### Regionalny Związek Pszczelarzy w Płocku

ul. Kochanowskiego 5/19, 09-402 Płock | 24 268-78-12 | rzp.plock@wp.pl

### Regionalny Związek Pszczelarzy Ziemi Radomskiej

ul. Żeromskiego 53/386A, 26-600 Radom | 48 362-07-10 | pszczolaradom@wp.pl

### RAFMET s. c. K. i R. Petrykowsy

ul. Mazowiecka 12, 06-400 Ciechanów | 515-118-380, 500-272-950 | sklep@rafmet.net | www.rafmet.net

### GS MYSZYNIC

ul. Kolejowa 63, 07-430 Myszyniec | 029 772-10-55 | gsmyszyniec@o2.pl

## ZACHODNIOPOMORSKIE

### Regionalny Związek Pszczelarski w Koszalinie

ul. Marszałka Józefa Piłsudskiego 11/15 pokój 132, 75-501 Koszalin | 94 342-67-70 | rzp.koszalin@interia.pl

### Firma Usługowo Handlowa EKOMARS II

ul. 5 marca 8b/2, 72-410 Wysoka Kamieńska | 693-743-819, 607-204-250 | ekomars@wp.pl



## PODKARPACKIE

### Wojewódzki Związek Pszczelarzy w Rzeszowie

ul. 8 Marca 3, 35-065 Rzeszów | 17 853-40-59 | poczta@wzp.rzeszow.pl

### Sklep Pszczelarski Miejski Rój

Malawa 815, Krasne 36-007 | +48 535 305 065, +48 535 192 571 | sklep@miejskiroj.pl

## ŚWIĘTOKRZYSKIE

### Świętokrzyski Związek Pszczelarzy

ul. Zagórska 2, 25-338 Kielce | 41 344-49-98 | szpkielce@vp.pl

### Ewa Biała-Kusak Sklep Zoologiczno Wędkarski "ATEX"

Partyzantów 5, 28-500 Kzimirza Wielka | 514 288 841 | ewairomek@gmail.com

## OPOLSKIE

### Wojewódzki Związek Pszczelarzy w Opolu Sklep Pszczelarski OPOLSKA BARĆ

ul. Haliny Poświatowskiej 3-5, 45-001 Opole | 77 442-56-80 | op.barc\_wzp@wp.pl

### Przedsiębiorstwo Wielobranżowe PSZCZÓŁKA Henryk Nosewicz

ul. Gorzowska 14, 46-200 Kluczbork, Ligota Górna | 500-103-008, 509-669-071 | vtq@poczta.onet.pl

### Dorota Grabinska GRAJOS DREWNO

Lubliniecka 131, 46-380 Dobrodzień | 782-144-257 | joozek2@vp.pl

## ŁÓDZKIE

### Wojewódzki Związek Pszczelarzy w Łodzi

ul. Narutowicza 59, 90-130 Łódź | 42 678-92-74 | biuro@wzp-lodz.nazwa.pl

### "PLON" Zaopatrzenie Ogrodniczo-Pszczelarskie Agnieszka Jończyk

ul. Wolborska 30, 97-300 Piotrków Trybunalski | 44 646-45-93, 515-902-909 | biuro@e-plon.pl | www.e-plon.pl

## PODLASKIE

### Podlaski Związek Pszczelarzy w Białymstoku

ul. Wiewiórcza 68, 15-532 Białystok | 85 732-79-73 | pzpbialystok@gmail.com

### Regionalny Związek Pszczelarski w Łomży

ul. Porucznika Łagody 5/8, 18-401 Łomża

### APIS Janusz RYBNIK

ul. Brukowa 7/2, 15-889 Białystok | 85 674-86-86 | apis@g.pl

### OGRÓD ZAJKO

ul. Gen. Kazimierza Pułaskiego 84, 16-400 Suwałki | 87 567-45-54 | phu.zajko@op.pl

## POMORSKIE

### Zakład Handlowo-Produkcyjny "MAJA"

ul. Poznańska 9/1, 76-200 Słupsk | 59 842-37-71 | majadanuta@onet.pl

## KUJAWSKO-POMORSKIE

### RZP Ziemi Kujawsko-Dobrzyńskiej

ul. Mazowiecka 5, 87-800 Włocławek | 54 232-24-47 | monikastepieniot66@o2.pl

## LUBELSKIE

### Apitec Jerzy Rugała

Tarło-Kolonia 55A, 21-104 Niedzwiedź | 537-696-980 | www.apitec.pl | apitecpl@gmail.com

### PHU WAP-API Roman Widz

Wierzchowiska Pierwsze 54A, 23-310 Modliborzyce | wap\_api@interia.pl | 502-730-852

### Spółdzielnia pszczelarska APIS

ul. Diamentowa 23, 20-471 Lublin | tel.: 667 667 155 | e-mail: sklep@apis.pl

## WIELKOPOLSKIE

### Wojewódzki Związek Pszczelarzy w Gorzowie Wlkp.

ul. Bora-Komorowskiego 33C, 66-400 Gorzów Wielkopolski | tel.: (12) 422-79-49 | e-mail: wzp.gorzow@tlen.p

## LUBUSKIE

### REWER

ul. Westerplatte 50, 65-078 Zielona Góra | psulatycki@wp.pl | +48 602-621-001

# PUNKTY DYSTRYBUCYJNE

## SKLEPY FIRMOWE



### Sklep firmowy Bielsko-Biała

43-300 Bielsko-Biała, ul. Komorowicka 12,  
woj. śląskie  
tel. 504-207-103, sklepbielsko@lyson.com.pl



### Sklep firmowy Kraków

30-106 Kraków, ul. Bolesława Komorowskiego 11a,  
woj. małopolskie, tel. 12 633-14-79,  
centrumpszczelarskie@lyson.com.pl



### Sklep firmowy Katowice

Ul. Kościuszki 3, 40-049 Katowice, Woj. Śląskie  
Tel. 508-513-721, katowice@pasiekalyson.pl



### Sklep firmowy Radom

ul. 25 Czerwca 5/9A, 26-600 Radom, woj. mazowieckie  
tel. +48 519-447-431



### Sklep firmowy Kalisz

ul. 3 Maja 13a, 62-800 Kalisz, woj. wielkopolskie  
tel. +48 509 195 388



### Sklep firmowy Zgorzelec/Centrum logistyczne

ul. Fabryczna 12A, 59-900 Zgorzelec  
tel. +48 509 196 355



### Łyson Sp z o.o. Radzymin

ul. Wiejska 5, 05-250 Radzymin, woj. mazowieckie  
tel. 22 786-62-89, kom. 666 341 447  
radzymin@lysonspzoo.pl, www.radzymin.lysonspzoo.pl



### Łyson Sp z o.o. Poznań

60-476 Poznań, ul. Jasielska 8c, woj. wielkopolskie  
tel./fax 61 842-58-22,  
hurtownia@ospoznan.pl, www.ospoznan.pl

**A**

### PPHU "NEKTAR"

Karczowiska Górne 37, 82-335 Gronowo Elbląskie,  
woj. warmińsko-mazurskie, tel. 55 232-46-04,  
biuro@nektar.com.pl, sklep@nektar.com.pl,  
www.nektar.com.pl

**C**

### Allepszczola

36-130 Raniszów, os. Zembrza 52, woj. podkarpackie,  
tel: +48 536 440 008, +48 536 440 009,  
sklep@allehobby.pl, www.allehobby.pl

**E**

### Centrum Pszczelarskie Łukasiewicz,

» Hurtownia Pszczelarska, Suchlica 5a, 74-404 Cychry,  
woj. zachodniopomorskie, tel. 723-710-100  
» Sklep Pszczelarski. 73-110 Stargard Szczeciński,  
ul. Śląska 8, tel. 697-093-100, woj. zachodniopomorskie  
pszczoly@pszczelnictwo.com.pl, www.pszczelnictwo.com.pl

**G**

### PPH BARTNIK Jarosław Pieńko

ul. Brzeska 48, 21-500 Biała Podlaska, woj. lubelskie  
tel. 509-114-344, fax 83 342-28-25  
jaroslawpienko@o2.pl, www.bartnik-pienko.pl

**I**

### Wielobranżowe przedsiębiorstwo "Krezam" Sp. z o.o

ul. Młodzieżowa 6, 22-400 Zamość, woj. lubelskie  
tel. +48 885 480 508, krezam@wp.pl

**K**

### Pogórski Związek Pszczelarzy

ul. Kochanowskiego 23, 33-100 Tarnów, woj. małopolskie  
tel.: (14) 629-60-31, e-mail: pgzp.tarnow@gmail.com

**B**

### Bee & Honey sp. z o.o. (Wydawnictwo Pasieka),

Klecza Dolna 148, 34-124 Klecza Dolna  
tel. +48 33 873-51-40, tel. 33 330-00-32, info@pasieka24.pl,  
www.sklep.pasieka24.pl

**D**

### PHPU HURT-MOT Mirosława Chmurska

» ul. Tkacka 2, 95-200 Pabianice, woj. łódzkie  
tel. 42 215-35-86, anetachmurska@interia.pl  
» ul. Słowackiego 37, 97-200 Tomaszów Mazowiecki,  
woj. łódzkie tel. 784-083-27

**F**

### PH Barć Włodzimierz Cyc,

23-425 Biszczka 358, woj. lubelskie  
tel. 84 685-60-77, fax. 84 685-60-70, info@phbarc.pl,  
www.phbarc.pl

**H**

### Bartnik Bogusława i Łukasz Weber

ul. Kluczborska 13, 50-323 Wrocław, woj. dolnośląskie  
tel. 71 322-48-02,  
kontakt@miody-bartnik.pl, www.miody-bartnik.pl

**J**

### Polskie Hurtownie Pszczelarskie Robert Zieja

ul. Kielecka 79, 25-900 Cedzyna, woj. świętokrzyskie  
tel. +48 509-473-882, +48 507-311-924,  
biuro@polhp.pl

**L**

### Rejonowy Związek Pszczelarzy w Lesznie,

ul. Jana Ostroroga 83, 64-100 Leszno, woj. wielkopolskie  
tel.: +48 65 520-97-40, rzpleszno@o2.pl

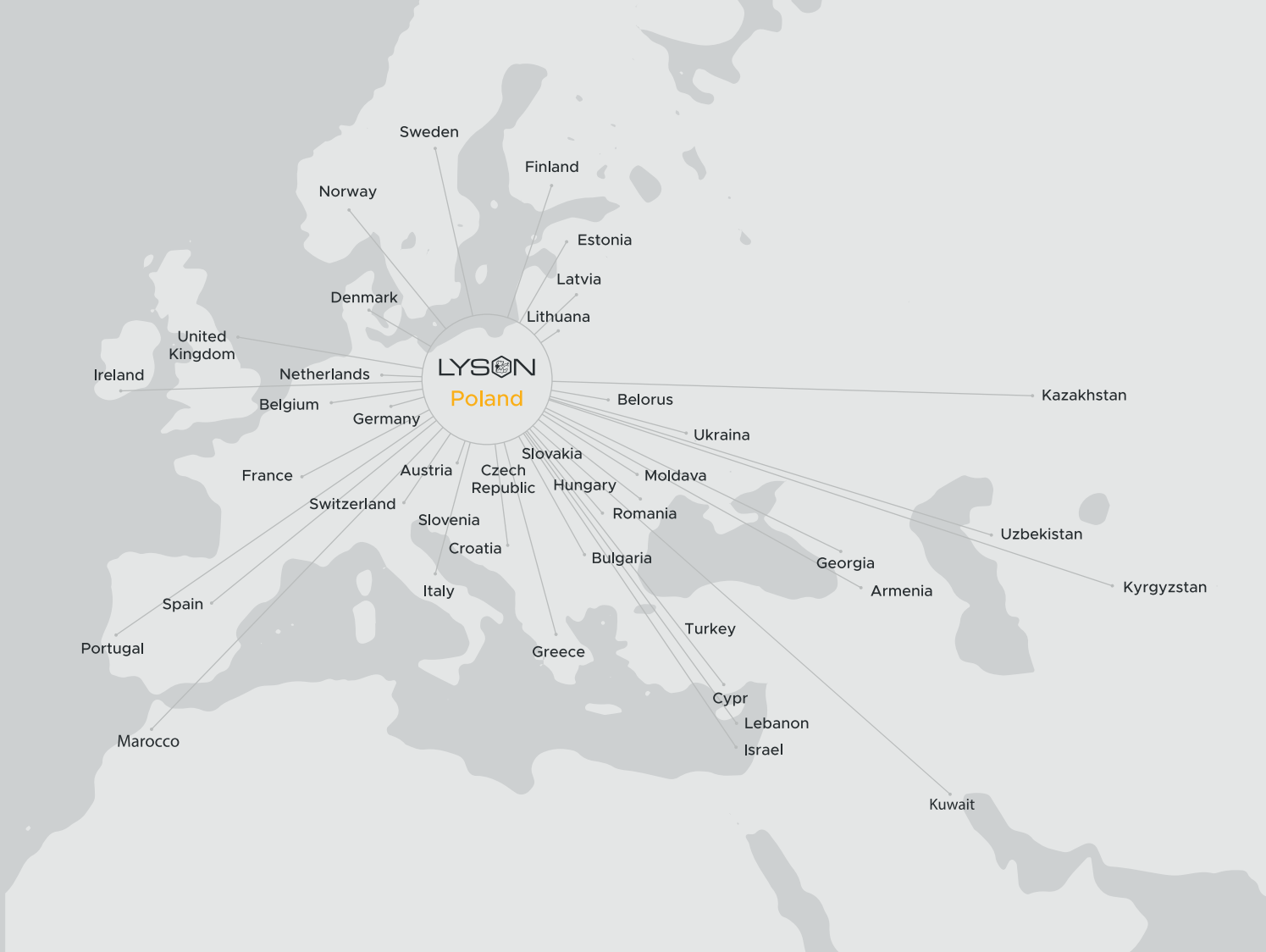

# LYSON Poland

[www.lyson.com.pl](http://www.lyson.com.pl)



Przedsiębiorstwo Pszczelarskie Tomasz Łysoń Spółka z o.o. Spółka Komandytowa

34-125 Sułkowice | ul. Raławicka 162 | NIP: 551-260-51-86

Główny sklep oraz siedziba firmy (adres do wysyłki) - 34-124 Klecza Górna | Klecza Dolna 148

Kontakt: tel. +48 33 875-93-24 | tel. +48 33 875-99-40 | fax +48 33 844-75-21

email: [sklep@lyson.com.pl](mailto:sklep@lyson.com.pl)